



# Parrot MKi9200

Bedienungsanleitung

<b>Inhalt</b> .....	<b>2</b>
<b>Installation</b> .....	<b>4</b>
Vorbemerkung .....	4
Prüfen, ob ein ISO-Adapterkabel erforderlich .....	4
Vorsichtsmaßnahmen .....	4
Original-Autoradio entfernen .....	5
Installation des kit .....	6
Autoradio mit ISO-Stecker.....	6
Autoradio mit Line-In-Eingängen.....	6
Einbau des Stromversorgungskabels des Kits .....	7
Prüfung der Anlage .....	8
Installation der Audiokabel .....	8
Zubehörmontage .....	10
Installation des doppelten Mikrofons.....	10
Installation der Fernbedienung.....	11
Montage des Displays .....	12
<b>Erste Nutzung</b> .....	<b>14</b>
Navigation innerhalb der Menüs.....	14
Koppeln der Fernbedienung mit dem Elektronikgehäuse .....	14
Bedienung der Funktionstasten .....	14
Verwendung der Sprachmenüs.....	15
Eine Bluetoothverbindung mit einem Telefon herstellen .....	16
Zum ersten Mal ein Telefon mit dem Parrot MKi9200 verwenden.....	16
Management der Bluetooth-Peripheriegeräte .....	17
Das Telefonverzeichnis eines Telefons synchronisieren .....	19
Anzeigeparameter .....	20
Änderung der Anzeigeparameter .....	20
Änderung des Hintergrundbilds.....	21
<b>Telefon</b> .....	<b>22</b>
Einen Anruf tätigen .....	22
Um einen Anruf manuell zu tätigen .....	22
Einen Anruf via Spracherkennung tätigen.....	23
Anrufliste anzeigen.....	23
Einen Anruf empfangen.....	24
Einen Anruf manuell empfangen .....	24
Einen Anruf via Spracherkennung entgegennehmen .....	24
Anwendungen während eines Anrufs.....	25
Parameter .....	27
Rufton .....	27
Telefonverzeichnis .....	27
Anruf .....	29
Spracherkennung .....	29
<b>Musik</b> .....	<b>30</b>
Parrot MKi9200 mit externer Datenquelle verwenden .....	30
Verwendung des Parrot MKi9200 mit einem iPod oder iPhone.....	30
Parrot MKi9200 mit SD-Karte verwenden .....	31
Parrot MKi9200 mit einem USB-Peripheriegerät verwenden.....	32
Parrot MKi9200 mit einem via Bluetooth verbundenen Audio-Laufwerk verwenden.....	33
Parrot MKi9200 mit einem analogen Audio-Laufwerk verwenden .....	34

Steuerung .....	35
Parameter .....	36
Anzeige der CD-Cover .....	36
Einstellung der Audio-Parameter .....	36

**HINWEIS:** Für diese Installation sollten Sie einen Fachmann heranziehen.

## Vorbemerkung

---

### Prüfen, ob ein ISO-Adapterkabel erforderlich

- Die mitgelieferten Kabel sind mit ISO-Steckern sowie mit 2 Line-Ausgängen versehen. Sie können die Line-Ausgänge verwenden, wenn Ihr Audio-System über diese Option verfügt. Es gibt daher verschiedene Montage-Möglichkeiten je nach der Ausführung Ihres Autoradios und Ihres Autos.
- Zur Erleichterung der Montage besorgen Sie sich ein ISOAdapterkabel. Konsultieren Sie die Produktpalette an ISOAdapttern auf unserer Website: [www.parrot.com](http://www.parrot.com).

### Vorsichtsmaßnahmen

- Batterie vor Einbau des Stromkabels abkoppeln.
- Vor dem endgültigen Einbau der Komponenten die Länge der Kabel prüfen. Prüfen, dass die Kabel ausreichend lang sind, um die verschiedenen Teile mit einander zu verbinden.
- Montieren Sie keine Komponenten (Display, Fernsteuerung ...) im Entfaltungsbereich der Airbags.
- Prüfen Sie nach dem Einbau, dass kein Kabel des Parrot MKi9200 geknickt oder eingeklemmt ist.

## Original-Autoradio entfernen

- Entfernen Sie das eingebaute Autoradio Ihres Fahrzeugs. Sie benötigen für den Ausbau eventuell einen Spezialschlüssel.  
▶ *Für weitere Informationen lesen Sie die Bedienungsanleitung Ihres Autoradios oder wenden Sie sich an Ihren Autohändler.*
- Entfernen Sie die Originalanschlüsse des Audiosystems Ihres Fahrzeugs, bevor Sie die verschiedenen Bauteile des Parrot MKi9200 anbringen.
- Mit der Mute-Funktion können Sie den Ton Ihres Autoradios für ein Gespräch unterbrechen. Die Wahl der Mute-Eingabe hängt von der Konfiguration Ihres Autoradios ab.

# Installation des kit

## Autoradio mit ISO-Stecker

1. Schließen Sie die Stecker der Freisprechanlage an das Autoradio an.
2. Verbinden Sie die Audio- und Stromversorgungskabeln des Fahrzeugs mit den Buchsen des Parrot MKi9200.
3. Am Installationskabel verbinden Sie den freien gelben Draht mit einem der entsprechenden Mute-Eingänge des Audiosystems, falls es damit versehen ist (mute in1, mute in2 oder mute in3). Connect the male connectors of the hands-free kit to the car stereo.

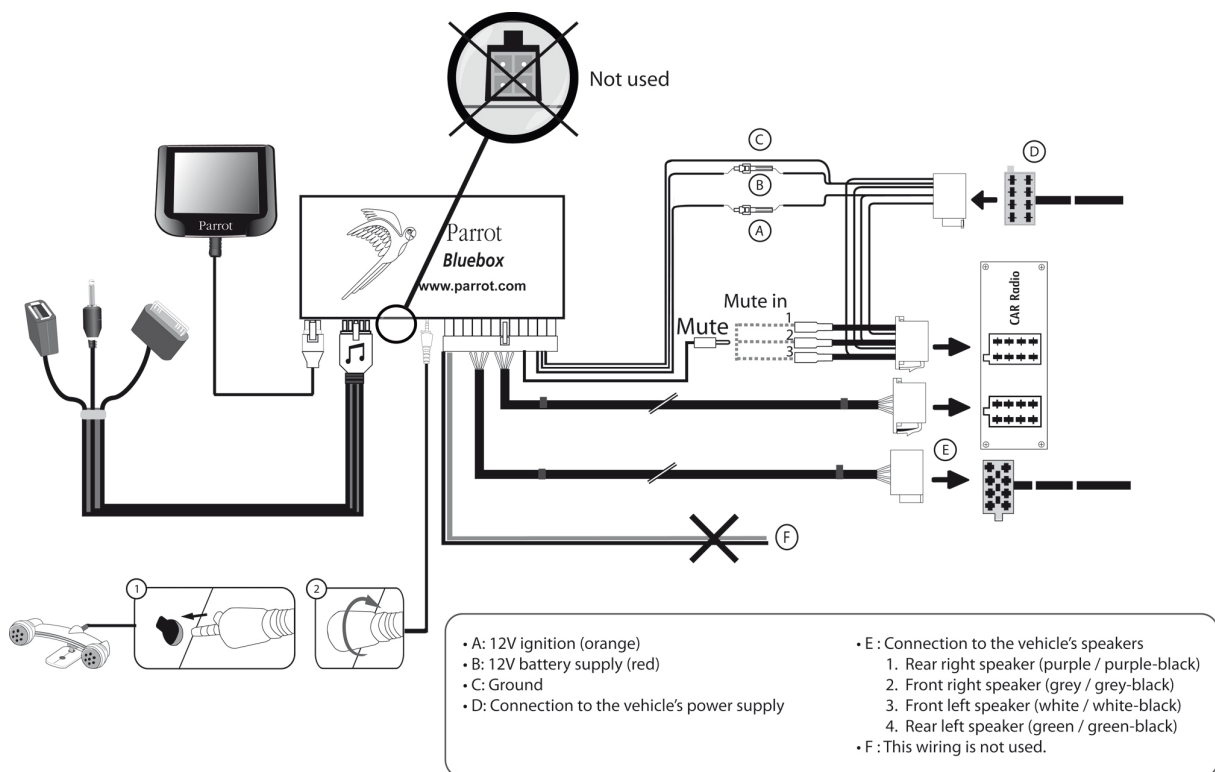

- Am Installationskabel verbinden Sie den freien gelben Draht mit einem der entsprechenden Mute-Eingänge des Audiosystems, falls es damit versehen ist (mute in1, mute in2 oder mute in3).

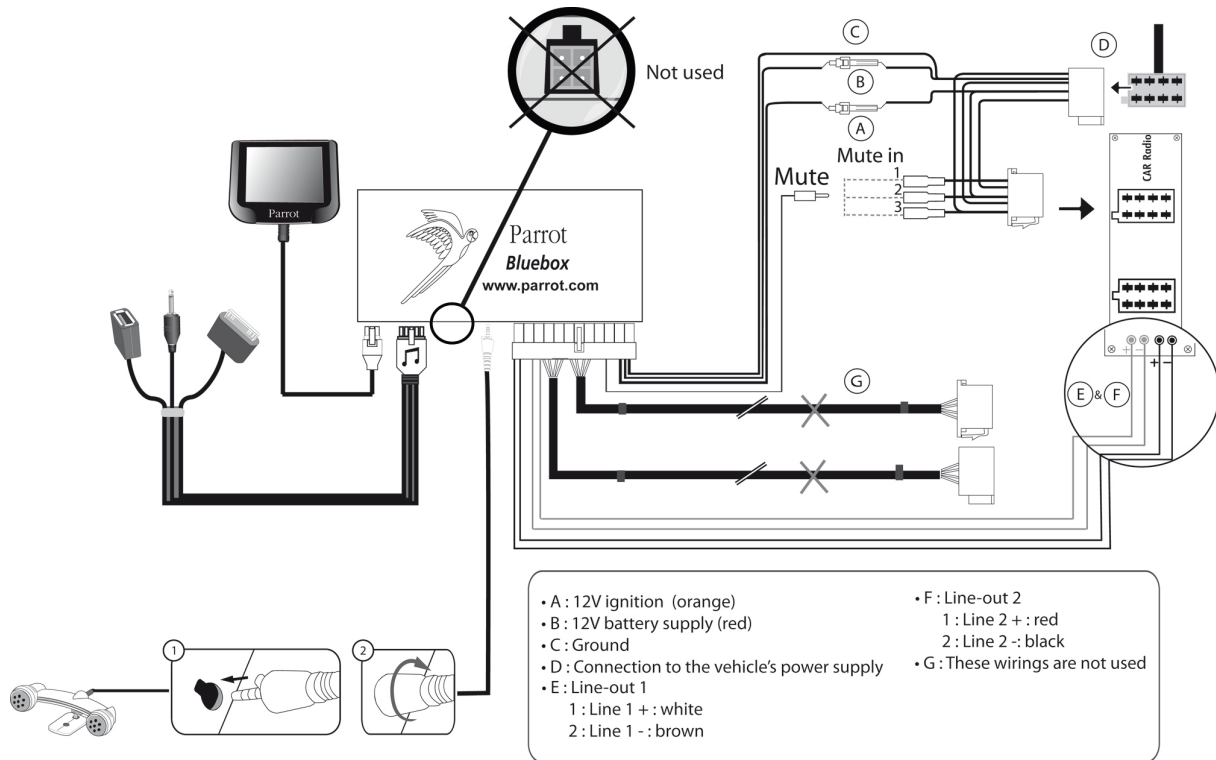

## Installation des Elektronikgehäuses

- Vermeiden Sie die Installation des Gehäuses in der Nähe der Heizung oder der Klimaanlage, an einem Ort unter starker Sonnenbestrahlung oder hinter Metallwänden.
- Prüfen Sie, dass das Gehäuse sich nach dem Einbau nicht bewegt.
- Nach Einbau des Gehäuses beim Wiedereinbau des Autoradios keine Gewalt anwenden. Wenn hinter dem Autoradio nicht genügend Platz ist, sollten Sie einen Ausbau des Handschuhfachs in Erwägung ziehen.

## Einbau des Stromversorgungskabels des Kits

**Hinweis:** Zur Überprüfung des Einbaus zunächst das Display anschließen, ohne es auf dem Armaturenbrett zu befestigen. Weitere Angaben enthält der Abschnitt [Prüfung der Anlage](#).

- Ziehen Sie den Schaltplan Ihres Autoradios zu Rate.
- Die rote Kabelader des Kits muss der +12V Dauerversorgung, die orange Ader der 12 V-Versorgung über Zündung und die schwarze Ader der Masse entsprechen.

- Überprüfen Sie, dass die orange Kabelader nicht an die 12V-Dauerversorgung angeschlossen ist. Sonst besteht die Gefahr, die Fahrzeugbatterie zu entladen. Dies könnte eine Funktionsstörung Ihrer Freisprechanlage zur Folge haben. Refer to your car stereo's wiring diagram.
- Bei bestimmten Fahrzeugen ist es nötig, die roten und orangen Stromversorgungsdrähte zu vertauschen. Das macht man einfach, indem man die beiden Sicherungshalter auf dem Installationskabel des Parrot MKi9200 umkehrt.

**Hinweis:** An gewissen Fahrzeugen gibt es an den Steckverbindern des Fahrzeugs keinen +12V-Anschluss über Zündung. In diesem Fall muss die orange Kabelader mit dem Sicherungskasten oder einer anderen Stromquelle über die Zündung angeschlossen werden.

## Prüfung der Anlage

- Überprüfen Sie die Polarität der Stromversorgung der Freisprechanlage. Schalten Sie dazu nach dem Einbau die Anlage über die Zündung an und wieder aus: Auf dem Bildschirm wird „Auf Wiedersehen“ angezeigt.
- Ist das nicht der Fall, müssen die Anschlüsse der roten und der gelben Kabelader vertauscht werden. Die rote Ader des Stromkabels muss mit dem 12 V Dauerstrom, die gelbe mit den 12 V über die Zündung und die schwarze mit der Masse verbunden werden. Dazu müssen Sie nur die beiden Kabel an den Sicherungshaltern vertauschen (Rot auf Orange, Orange auf Rot).

## Installation der Audiokabel

Installation der Befestigungsvorrichtung für das Audiokabel

Die Befestigungsvorrichtung für das Audiokabel der Parrot-Produkte ermöglicht Ihnen eine bedarfsgerechte Anpassung der Kabellänge bei gleichzeitiger Vermeidung eventueller Verschleißerscheinungen am Kabel.

1. Bohren Sie ein Loch mit 20 mm Durchmesser in das Armaturenbrett (Ablage oder Handschuhfach).
2. Führen Sie zwei der vier flexiblen Arme der Befestigungsvorrichtung von Hand ein.
3. Verwenden Sie einen flachen Schraubendreher, um auch die restlichen zwei Arme einzuführen.

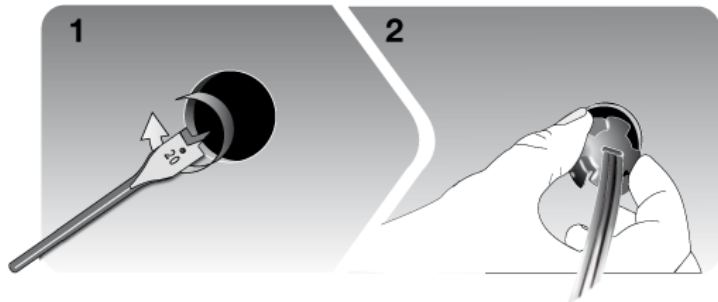

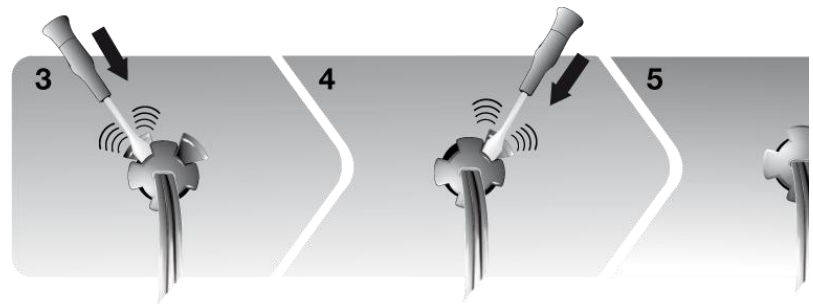

#### Installation der Kabel

Verbinden Sie die Audio-Stecker mit dem Elektronikgehäuse und installieren Sie diese (USB, iPod oder Jack) im Handschuhfach, in der Mittelkonsole oder im Ablagefach je nach der Konfiguration Ihrer Armaturentafel.

**Hinweis :** Verwenden Sie den mitgelieferten Schutzdeckel.

# Zubehörmontage

---

## Installation des doppelten Mikrofons

Befestigungsstelle auswählen

Um eine optimale Gesprächsqualität zu gewährleisten, ist es wichtig die folgenden Hinweise zu beachten:

- Achten Sie darauf, dass das Mikrofon so nah wie möglich beim Kopf des Benutzers installiert ist. Der ideale Abstand ist 60 cm. Installieren Sie das Mikrofon vorzugsweise in der Nähe des Rückspiegels.
- Richten Sie das Mikrofon auf den Mund des Benutzers.



$D < 60 \text{ cm}$

$\alpha < 45^\circ$

- Achten Sie darauf, dass das Mikrofon nicht zu sehr der Zugluft der Lüftungsöffnungen ausgesetzt ist.
- Das Mikrofonskabel darf nicht durch die Heizungs-, Lüftungs- oder Klimaanlage oder vor den seitlichen Airbags hindurchgeführt werden.
- Schieben Sie das Kabel über die Schiene hinter der Türdichtung. Wenn das Kabel über die Pedale läuft, achten Sie darauf, dass es gut befestigt ist.

Doppeltes Mikrofon  
ankleben

- Die Klebefläche auf der Halterung des Mikrofons muss staub- und fettfrei sein: Wenn Sie die Befestigungsstelle ausgewählt ist, säubern Sie die Stelle mit einem geeigneten Reinigungsprodukt.
- Wenn die Klebehalterung befestigt ist, warten Sie ca. 2 Stunden, bevor Sie die Halterung anfassen, um eine optimale Befestigung zu gewährleisten.

## Installation der Fernbedienung

Montage der  
Fernbedienung am  
Lenkrad

Wenn Sie sie auf dem Lenkrad anbringen, beachten Sie, dass sie gut befestigt ist und sich während der Fahrt nicht bewegt.

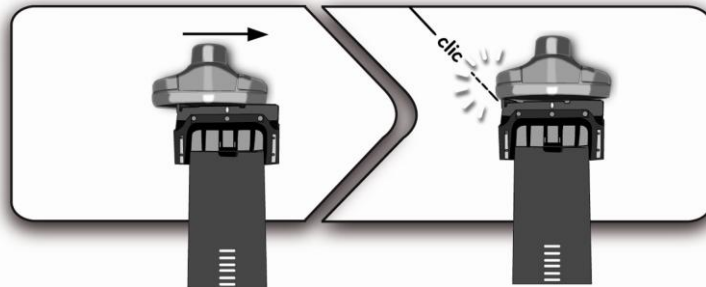

**WARNUNG:** Installieren Sie sie nicht auf der Außenseite des Lenkrads, damit sie Sie nicht während der Fahrt stört..

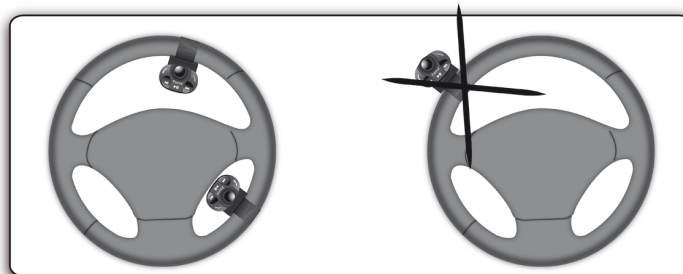

Montage der Fernbedienung auf dem Armaturenbrett

Wenn Sie die zweite Halterung verwenden, verwenden Sie das hinten angebrachte doppelseitige Klebeband, um sie auf das Armaturenbrett zu kleben. Sie können dann die Fernbedienung in diese Halterung einfügen.

**WARNUNG:** Warten Sie noch etwa 2 Stunden nach der Anbringung der Halterung und stellen Sie sicher, dass sie gut am Armaturenbrett befestigt ist

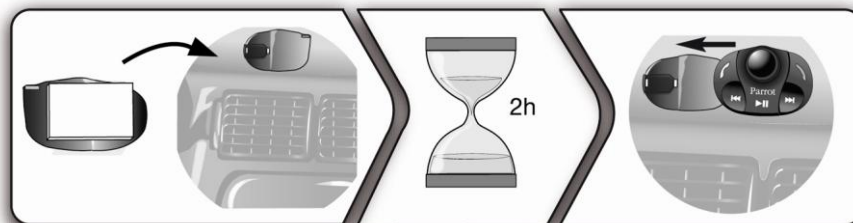

Austausch der Batterie

Die Autonomie der Fernbedienung wird ausschließlich durch eine

- Batterie des Typs 3V CR2032 sichergestellt.
- Beim Einlegen der Batterie in die Fernbedienung auf die korrekte Ausrichtung achten.

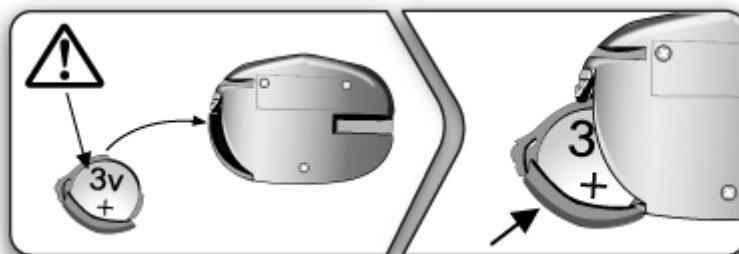

## Montage des Displays

Wahl der Montagestelle

- Display so befestigen, dass es für den Fahrer leicht zu sehen ist.
- Das Display nicht im Entfaltungsbereich des Airbags anbringen. Auch eventuelle Aufschlagstellen des Kopfes meiden.

Verkleben des Displays

- Die Klebefläche am Displayhalter muss frei von Staub und Fett sein: Nach Wahl der Montagestelle diese mit einem geeigneten Reinigungsmittel reinigen.
- Warten Sie noch etwa 2 Stunden nach der Anbringung des Halters und stellen

Sie sicher, dass er gut am Armaturenbrett befestigt ist.

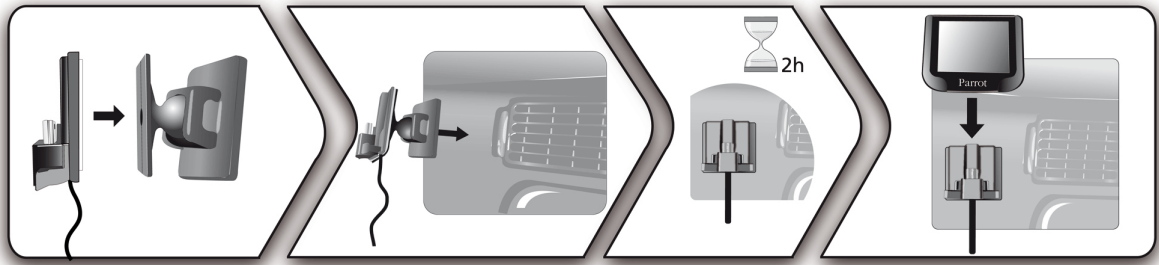



Diebstahl und  
Sonneneexposition  
vermeiden

Um Diebstahl und langer Sonneneexposition vorzubeugen, empfehlen wir, den Bildschirm  
abzunehmen, wenn Sie das Fahrzeug verlassen.

## Navigation innerhalb der Menüs

---



### Koppeln der Fernbedienung mit dem Elektronikgehäuse

Wenn die Fernbedienung bei der ersten Verwendung der Parrot MKi9200 nicht mit dem Elektronikgehäuse gekoppelt zu sein scheint, drücken Sie mehrmals die  Taste und halten dabei gleichzeitig die  - und die  Taste gedrückt. Führen Sie diesen Vorgang innerhalb von 30 Sekunden nach dem Start Ihres Wagens durch, bis die Parrot MKi9200 die Meldung Fernbedienung koppeln anzeigt

### Bedienung der Funktionstasten

Zugriff auf die Menüs      Drücken Sie auf das zentrale Reglerrad, um auf die Menüs zuzugreifen.

Navigation innerhalb der Menüs

- Drücken Sie der zentrale Drehknopf, um auf die Menüs zuzugreifen.
- Die Fortbewegung zwischen den Menüs erfolgt durch drehen des Drehknopfs, zur Bestätigung einer Auswahl drücken Sie die  Taste oder den Drehknopf.
- Um die Menüs wieder zu verlassen, drücken Sie die  Taste oder warten Sie einfach ein paar Sekunden.

## Verwendung der Sprachmenüs

Sprachmenüs  
aktivieren/ deaktivieren

Sie können die Sprachmenüs des Parrot MKi9200 aktivieren oder deaktivieren. Vorgangsweise:

1. Drücken Sie dazu auf das Reglerrad und wählen Sie **Einstellungen > Audio > Gesprochene Menüs**.
2. Aktivieren oder deaktivieren Sie diese Option durch Druck auf den Druckknopf.

Lautstärke der  
Sprachmenüs  
einstellen

Um die Lautstärke der Sprachmenüs einzustellen:

1. Drücken Sie dazu auf das Reglerrad und wählen Sie **Einstellungen > Audio > Menü Lautstärke**.
2. Verwenden Sie das Reglerrad zur Einstellung der gewünschten Lautstärke, drücken Sie dann auf Bestätigung.

# Eine Bluetoothverbindung mit einem Telefon herstellen

---

## Zum ersten Mal ein Telefon mit dem Parrot MKi9200 verwenden

Die Kompatibilität des Telefons überprüfen      Schauen Sie unter [Kompatibilität](#) nach, um zu überprüfen, ob Ihr Telefon mit dem Parrot MKi9200 kompatibel ist.

Die Sichtbarkeit des Parrot MKi9200 einstellen      Bevor Sie Ihr Telefon mit dem Parrot MKi9200 koppeln, stellen Sie sicher, dass Ihr Parrot MKi9200 so eingestellt ist, dass er für alle *Bluetooth*®-Geräte sichtbar ist. Drücken Sie dazu auf das Reglerad und wählen Sie **Einstellungen > Bluetooth > Sichtbarkeit**, stellen Sie dann sicher, dass die Option korrekt gewählt ist. Andernfalls wählen Sie mithilfe des Reglerads.

**Hinweis:** Die Standardeinstellung des Parrot MKi9200 ist ‚sichtbar‘.

Ein Telefon koppeln      

1. Drücken Sie auf das Reglerad und wählen Sie **Einstellungen > Bluetooth > Koppeln mit...**
  - > Wenn das Modell Ihres Telefons auf der Liste erscheint, wählen Sie es aus und drücken Sie auf das Reglerad.
  - > Wenn das nicht der Fall ist, wählen Sie die Option **Anderer Telefone**.
2. Starten Sie eine Suche nach *Bluetooth*-Peripheriegeräten von Ihrem Telefon aus.
  - > Die Liste der *Bluetooth*-Peripheriegeräte wird angezeigt.
3. Nach Beendigung der Suche wählen Sie **„Parrot MKi9200“**.
4. Geben Sie **„0000“** auf Ihrem Telefon ein, wenn Sie dazu aufgefordert werden und bestätigen Sie.
  - > Der Bildschirm des Parrot MKi9200 zeigt „Verkopplung erfolgreich“ an.

**Hinweis:** Im Abschnitt [Kompatibilität](#) auf unserer Website finden Sie zahlreiche Verkoppelungsvorgänge für bestimmte Telefone.

Automatische  
Verbindung

Nach Verkopplung Ihres Telefons mit dem Parrot MKi9200 wird die Verbindung zwischen den beiden Geräten jedes Mal automatisch hergestellt, sobald Sie in das Auto einsteigen.

**Hinweis:** Bei einigen Telefonen müssen Sie zunächst die Verbindung zum Parrot MKi9200 zulassen, damit die automatische Verbindung erfolgen kann. Nähere Informationen entnehmen Sie bitte dem Benutzerhandbuch Ihres Telefons.

## Management der Bluetooth-Peripheriegeräte

Verbindung zum  
Telefon trennen

1. Drücken Sie auf das Reglerrad und wählen Sie **Einstellungen > Bluetooth > Gekoppelte Geräte**.
2. Wählen Sie das Telefon, zu dem Sie die Verbindung trennen wollen.
3. Wählen Sie **Verbindung trennen**.

**Hinweis:** Sie können das Telefon auch aus der Liste der gekoppelten Geräte entfernen. Wählen Sie dazu die Option **Löschen**.

Ein bereits  
benutztes Telefon  
verbinden

Das Parrot MKi9200 stellt automatisch eine Verbindung zum zuletzt benutzten Telefon her. Wenn Sie das Parrot MKi9200 mit einem anderen bereits verkoppelten Telefon verbinden wollen:

1. Drücken Sie auf das Reglerrad und wählen Sie **Einstellungen > Bluetooth > Gekoppelte Geräte**.
2. Wählen Sie das Telefon, das Sie mit dem Parrot MKi9200 verbinden wollen.
3. Wählen Sie **Verbinden**.

Verbindung zum  
Telefon trennen

1. Drücken Sie auf das Reglerrad und wählen Sie **Einstellungen > Bluetooth > Gekoppelte Geräte**.
2. Wählen Sie das Telefon, zu dem Sie die Verbindung trennen wollen.
3. Wählen Sie **Verbindung trennen**.

**Hinweis:** Sie können das Telefon auch aus der Liste der gekoppelten Geräte entfernen. Wählen Sie dazu die Option **Löschen**.

Ein Telefon als bevorzugtes Telefon festlegen

Das als bevorzugtes Telefon festgelegte Telefon, ist das, mit dem das Parrot MKi9200 vorzugsweise eine Verbindung herstellt. Diese Option kann nützlich sein, wenn bereits mehrere Telefone mit dem Parrot MKi9200 gekoppelt sind und sich häufig in diesem Auto befinden.

Um ein Telefon als bevorzugtes Telefon festzulegen:

1. Drücken Sie auf das Reglerrad und wählen Sie **Einstellungen > Bluetooth > Gekoppelte Geräte**.
2. Wählen Sie das Telefon, das Sie als bevorzugtes Telefon festlegen wollen.
3. Wählen Sie **Bevorzugtes Telefon** und anschließend die Option **Aktiviert**.

Problem ‚Speicher voll‘ lösen

Sie können bis zu 10 Geräte mit dem Parrot MKi9200 koppeln. Bei dem Versuch, ein elfte Gerät zu koppeln, gibt die Freisprecheinrichtung den Hinweis «Speicher voll» aus. Um das neue Telefon koppeln zu können, müssen Sie zuerst den Speicher löschen.

Vorgangsweise:

1. Drücken Sie auf das Reglerrad und wählen Sie **Einstellungen > Bluetooth > Gekoppelte Geräte**.
2. Wählen Sie das Mobiltelefon, das Sie aus der Liste löschen möchten.
3. Wählen Sie **Löschen**.

**WARNUNG:** Die automatische Synchronisation ist auf 1000 Kontakte pro gekoppeltes Telefon und 8000 Kontakte für alle gekoppelten Telefone insgesamt beschränkt.

# Das Telefonverzeichnis eines Telefons synchronisieren

---

**Hinweis:** Nur die im Speicher Ihres Telefons erfassten Kontakte werden synchronisiert. Wenn Ihre Kontakte auf Ihrer SIM-Karte gespeichert sind, müssen Sie sie in den Speicher Ihres Telefons übertragen. Nähere Informationen entnehmen Sie bitte dem Benutzerhandbuch Ihres Telefons.

Automatische Synchronisation

Bei einigen Bluetooth-Telefonen wird das Telefonverzeichnis des Telefons automatisch mit dem Speicher des Freisprechsystems synchronisiert. Weitere Informationen finden Sie im Abschnitt [Kompatibilität](#) unserer Website.

**WARNUNG:** Die automatische Synchronisation ist auf 1000 Kontakte pro gekoppeltes Telefon und 8000 Kontakte für alle gekoppelten Telefone insgesamt beschränkt.

**Hinweis:** Jedes Mal wenn Sie etwas in Ihrem Telefonverzeichnis ändern, erfolgt automatisch eine Synchronisation.

Automatische Synchronisation deaktivieren

Wenn Sie zu viele Kontakte haben oder die Reihenfolge Name/ Vorname in Ihrem Verzeichnis ändern wollen, dann können Sie die automatische Synchronisation deaktivieren, um Ihre Kontakte manuell versenden zu können. Vorgangsweise:

1. Löschen Sie die Kopplung des Telefons an dem Sie die automatische Synchronisation deaktivieren wollen.  
▶ Weitere Informationen finden Sie im Abschnitt [Problem Speicher voll lösen](#) unserer Website.
2. Drücken Sie auf das Reglerad und wählen Sie **Einstellungen > Bluetooth > Koppeln mit > Synchr. deaktivieren** und wählen Sie dann Ihr Telefon.
3. Koppeln Sie Ihr Telefon.  
▶ Weitere Informationen finden Sie im Abschnitt [Telefon koppeln](#) unserer Website.

Kontakte via Bluetooth senden

Wenn Ihr Telefon keine automatische Synchronisation ausführt, können Sie Ihre Kontakte auch via *Bluetooth* an den Parrot MKi9200 übertragen (mithilfe der Funktion Object Push).  
Vorgangsweise, drücken Sie auf das Reglerad und wählen Sie die Option **Telefon > Kontakte empfangen**.  
> „**Warte auf Kontakt**“ erscheint am Bildschirm des Parrot MKi9200.

Weitere Informationen zum Senden von Kontakten via *Bluetooth* entnehmen Sie bitte der Betriebsanleitung Ihres Telefons.

Kontakt löschen

**Hinweis:** Das Löschen von Kontakten ist nur möglich, wenn diese manuell gesendet wurden (über Object Push).

1. Drücken Sie auf das Reglerad und wählen Sie **Telefon > Kontaktverwaltung**.
2. Wählen Sie den Kontakt aus, den Sie löschen wollen.
3. Drücken Sie auf das Reglerad und wählen Sie **Kontakt löschen**.

## Anzeigeparameter

---

### Änderung der Anzeigeparameter

Einstellung der Display-Beleuchtung

Sie können die Beleuchtung des Displays Ihres Parrot MKi9200 anpassen. Vorgangsweise:

1. Drücken Sie auf das Rädchen und wählen Sie **Einstellungen > Anzeige > Displaybeleuchtung**.
2. Wählen Sie **Nachtmodus** oder **Tagmodus**.

**Hinweis:** Sie können auch 2 Sekunden lang auf das Rädchen drücken, um in den Tag-/ Nachtmodus zu wechseln.

Farbeinstellung

1. Wählen Sie im Hauptmenü **Einstellungen > Anzeige > Thema**.
2. Wählen Sie mithilfe des Rädchens die gewünschte Farbe.
3. Drücken Sie auf das Rädchen zur Bestätigung Ihrer Auswahl.

## Änderung des Hintergrundbilds

Sie können das Hintergrundbild des Parrot MKi9200 ändern, indem Sie eines der vorgeschlagenen Standard-Hintergrundbilder wählen. Sie können es auch individuell gestalten, indem Sie ein Foto direkt an Ihr Autoradio senden.

Auswahl eines vorgeschlagenen Standard-Hintergrundbildes

1. Drücken Sie auf das Rädchen und wählen Sie **Einstellungen > Anzeige > Hintergrundbild**, verwenden Sie dann das Rädchen, um ein anderes Hintergrundbild zu wählen, das in der Liste vorgeschlagen wird.
2. Bestätigen Sie durch Druck auf das Rädchen.

Personalisierung des Hintergrundbildes

Wenn Sie das Hintergrundbild Ihres Parrot MKi9200 individuell gestalten möchten, müssen Sie via *Bluetooth* ein Bild zum Gerät senden.

Vorgangsweise:

1. Stellen Sie sicher, dass Ihr Parrot MKi9200 so eingestellt ist, dass er für alle *Bluetooth*-Geräte sichtbar ist. Drücken Sie auf das Reglerädchen und wählen Sie **Einstellungen > Bluetooth > Sichtbarkeit**.
2. Drücken Sie auf das Rädchen und wählen Sie **Einstellungen > Anzeige > Hintergrundbild > Anpassen > Hinzufügen**.  
> Auf dem Display des Parrot MKi9200 erscheint: „*Warten auf Bild*“.
3. Senden Sie von Ihrem *Bluetooth*-Gerät aus via *Bluetooth* das Bild, das Sie auf dem Display Ihres Parrot MKi9200 haben möchten. Weitere Informationen zum Senden von Fotos via *Bluetooth* entnehmen Sie bitte der Bedienungsanleitung Ihres Gerätes.

Hintergrundbild löschen

Um ein Bild, das als Hintergrundbild auf Ihren Parrot MKi9200 gesandt wurde, zu löschen, drücken Sie auf das Rädchen und wählen Sie **Einstellungen > Anzeige > Hintergrundbild > Anpassen > Löschen**.

Bevor Sie die Telefonfunktion auf Ihrem Parrot MKi9200 verwenden können, müssen Sie zuerst eine Verbindung zu Ihrem Telefon / PDA herstellen.

► Weitere Informationen finden Sie im Abschnitt [Bluetooth-Verbindung mit einem Telefon herstellen](#) unserer Website.

**Hinweis:** Entsprechend dem Modell Ihres Telefons erscheint die Netzanzeige oben im Display wenn Sie in Reichweite eines Funknetzes sind und Sie Anrufe tätigen und empfangen können. Die Anzahl der Balken ist proportional zur Empfangsqualität.

## Einen Anruf tätigen

---

### Um einen Anruf manuell zu tätigen

Einen Kontakt aus dem Telefon-verzeichnis anrufen

Wenn der Kontakt, den Sie anrufen möchten, sich im Telefonverzeichnis des mit dem Parrot MKi9200 verbundenen Telefons befindet:

1. Drücken Sie auf das Reglerad und wählen Sie **Verzeichnis**.
2. Wählen Sie einen Buchstaben und drücken Sie auf das Reglerad.  
> Wenn Sie den Kontakt gewählt haben:
  - Drücken Sie auf die Taste  um den Anruf an den ausgewählten Kontakt auszuführen.
  - Verwenden Sie das Rädchen, um gegebenenfalls eine von mehreren Nummern des Kontakts auszuwählen.

Einen neuen Kontakt anrufen

Wenn der anzurufende Teilnehmer nicht im Adressbuch des mit dem Parrot MKi9200 verbundenen Telefons enthalten ist, halten Sie das Auto an einem sicheren Ort an und tätigen Sie den Anruf ausgehend von Ihrem Telefon.

Eine kürzlich gewählte Nummer anrufen

Halten Sie zwei Sekunden lang die Taste  gedrückt, um die letzte gewählte Nummer anzurufen.

## Einen Anruf via Spracherkennung tätigen

**Hinweis:** Sie können direkt nach der Synchronisation des Telefonverzeichnisses Ihres Telefons oder dem Senden Ihrer Kontakte via Object Push einen Anruf via Spracherkennung tätigen. Das Parrot MKi9200 erkennt automatisch den Kontakt aus Ihrem Telefonverzeichnis, den Sie anrufen möchten.

### Einen Anruf tätigen

**Hinweis:** Die Spracherkennungsfunktion des Parrot MKi9200 ist immer verfügbar, ungeachtet der gewählten Audio-Quelle.

1. Drücken Sie auf die Taste , um die Spracherkennung zu initiieren.  
> Das Autoradio fragt Sie nach dem Namen des Kontaktes, den Sie anrufen wollen.
2. Sagen Sie den Namen des Kontaktes an.  
> Der Kontakt wird automatisch angerufen, wenn die Sprachanweisung richtig verstanden wurde.

**Hinweis:** Mehrere Wortkombinationen sind möglich, um einen Anruf zu tätigen. Beispiel: „Paul im Büro anrufen“, „Anruf Paul Büro“ oder einfach „Paul Büro“.

3. Bestätigen Sie wenn nötig, indem Sie „**Ja**“, „**Ruft an**“ oder „**Anrufen**“ sagen.

### Einen Kontakt mit mehreren Nummern anrufen

Wenn Ihr Kontakt mehrere Telefonnummern hat, können Sie angeben, welche Nummer Sie anrufen wollen.

Dafür sind folgende Sprachanweisungen verfügbar:

- Hause
- Arbeit
- Handy
- Sonstige
- Zu Hause
- Büro
- Allgemein
- Privat
- Bevorzugt
- Gewünscht

### Die Spracherkennung verlassen

Durch einen Druck auf die Taste  können Sie die Spracherkennung verlassen.

## Anrufliste anzeigen

Drücken Sie auf das Reglerrad und wählen Sie **Verzeichnis > Anrufliste**, um die getätigten, empfangenen und verpassten Anrufe anzuzeigen. Sie können einen Anruf tätigen, indem Sie den Kontakt auswählen und auf die Taste  drücken.

**Hinweis:** In der Anrufliste erscheinen nur die Anrufe, die mit dem Parrot MKi9200 getätigt wurden.

## Einen Anruf empfangen

---

Ein eingehender Anruf wird durch einen Klingelton angezeigt. Der Name des Kontakts wird angezeigt und angesagt, wenn die Nummer dieses Kontakts in dem mit dem Parrot MKi9200 verbundenen Telefonverzeichnis aufgeführt ist.

**Hinweis:** Sie können auch ein Bild mit einem Kontakt verknüpfen. Dieses Bild erscheint, wenn Sie einen Anruf von diesem Kontakt erhalten. Weitere Informationen finden Sie im Abschnitt [Bild mit einem Kontakt verknüpfen](#) auf unserer Website.

## Einen Anruf manuell empfangen

Einen Anruf annehmen Wenn Sie einen eingehenden Anruf annehmen wollen, drücken Sie die Taste .

Einen Anruf ablehnen Wenn Sie einen eingehenden Anruf ablehnen wollen, drücken Sie die Taste .

## Einen Anruf via Spracherkennung entgegennehmen

Um einen Anruf via Spracherkennung entgegenzunehmen, müssen die Zauberwörter aktiviert sein. Als Standardeinstellung sind die Zauberwörter aktiviert.

Zauberwörter aktivieren/  
desaktivieren

1. Drücken Sie auf das Reglerrad und wählen Sie **Telefon > Sprachanweisungen > Zauberwörter**.
2. Drücken Sie auf das Reglerrad, um die Zauberwörter zu aktivieren/desaktivieren.

Einen Anruf entgegennehmen Um einen Anruf anzunehmen, sagen Sie „**Annehmen**“.

Einen Anruf ablehnen Um einen Anruf abzulehnen, sagen Sie „**Ablehnen**“.

# Anwendungen während eines Anrufs



---

Einstellen der Gesprächslautstärke



Die Lautstärke können Sie während eines Anrufs mit dem Regler einstellen.

> Die Lautstärke wird für die nächsten Gespräche gespeichert.

Gespräch auf das Telefon übertragen



- Wenn Sie einen laufenden Anruf auf Ihr Telefon übertragen wollen, drücken Sie die Taste .  
> Das Gespräch wird automatisch auf Ihr Telefon umgelegt.
- Wenn Sie das Gespräch wieder auf das Autoradio zurückleiten wollen, drücken Sie erneut die Taste .

Das Mikrofon deaktivieren

- Wenn Sie das Mikrofon des Parrot MKi9200 deaktivieren wollen, um von Ihrem Gesprächspartner für kurze Zeit nicht gehört zu werden, drücken Sie die Taste .
- Drücken Sie erneut auf die Taste , um das Mikrofon wieder zu aktivieren.

Einen zweiten eingehenden Anruf entgegennehmen

Das Parrot MKi9200 ermöglicht Ihnen, zwei Anrufe gleichzeitig zu verwalten, vorausgesetzt, dass Ihr Telefon über diese Funktion verfügt.

- Drücken Sie auf die Taste , um den zweiten eingehenden Anruf anzunehmen.  
> Der erste Anruf wird automatisch gehalten.
- Drücken Sie auf die Taste , um den zweiten eingehenden Anruf abzulehnen.  
Sie können diesen Anruf auch direkt von Ihrem Telefon aus ablehnen.
- Drücken Sie auf die Taste  Ihres Freisprechsystems oder Ihres Telefons, um von einem Anruf zum anderen zu wechseln.

Den Sprachspeicher-  
dienst verwalten

**Hinweis:** DTMF ist ein Audio-Signal, das mit einer Taste des Tastenfelds eines Telefons verknüpft ist oder in unserem Fall des Parrot MKi9200. Mit diesem Signal können Sie Ihren Sprachspeicherdienst verwalten (z.B. wenn Sie Ihren Anrufbeantworter anrufen und eine Nachricht löschen wollen).

Mit dem Parrot MKi9200 können Sie DTMFs versenden. Verwenden Sie dazu das Tastenfeld.

Ein Gespräch beenden

Drücken Sie auf die Taste  um das laufende Gespräch zu beenden.

# Parameter

---

## Rufton

Zum Einstellen der Rufertonlautstärke für eingehende Anrufe:

1. Drücken Sie dazu auf das Reglerrad und wählen Sie **Einstellungen > Audio > Rufertonlautstärke**.
2. Verwenden Sie das Reglerrad zur Einstellung der gewünschten Lautstärke.

## Telefonverzeichnis

Verknüpfung eines Fotos mit einem Kontakt

Mit Ihrem Parrot MKi9200 können Sie ein Foto mit bestimmten Kontakten verknüpfen. Dieses Foto wird dann während eines eingehenden Anrufs angezeigt.

1. Wählen Sie dafür im Hauptmenü **Telefon > Kontaktverwaltung**.
2. Wählen Sie den Kontakt, mit dem Sie ein Bild verknüpfen möchten.
3. Drücken Sie auf das Rädchen und wählen Sie **Bild > Bild hinzufügen**.  
> Auf dem Display des Parrot RKi840 erscheint: „Warten auf Bild“.

**WARNUNG:** Stellen Sie sicher, dass das Foto im JPG-Format (non-progressive) mit einer Größe unter 1 MB gespeichert ist.

4. Senden Sie das Bild via Bluetooth mit Ihrem Bluetooth-Gerät.  
► Weitere Informationen entnehmen Sie bitte der Beschreibung Ihres Gerätes.

Anzeige Telefon-  
verzeichnis ändern

Sie haben die Möglichkeit, die Fotos Ihrer Kontakte anzuzeigen, wenn Sie Ihr Telefonverzeichnis durchsuchen. Vorgangsweise:

1. Drücken Sie auf das Reglerad und wählen Sie **Telefon > Erweiterte Einstellungen > Verzeichnisart**.
2. Wählen Sie **Mit Bild** oder **Ohne Bild**.

Reihenfolge Name/  
Vorname wechseln

Abhängig vom Modell Ihres Telefons können Sie die Reihenfolge „Name/ Vorname“ oder „Vorname/ Name“ in Ihrem Telefonverzeichnis ändern. Dieser Umtausch ist normalerweise möglich, wenn Sie Ihre Kontakte via Bluetooth gesendet haben (mit Object Push).

**Hinweis:** Sie haben die Möglichkeit, die [automatische Synchronisation zu deaktivieren](#).

Vorgangsweise:

1. Drücken Sie auf das Reglerad und wählen Sie **Telefon > Erweiterte Einstellungen > Sortierreihenfolge**.
2. Wählen Sie **Name/ Vorname** oder **Vorname/ Name**.

## Anruf

Maskierung Nummer aktivieren/ deaktivieren

Aktivieren Sie die Option **#31# zulassen**, wenn Ihr Verzeichnis Kontakte enthält, deren Nummer mit **#31#** beginnt, falls Sie Ihre Nummer maskieren wollen, wenn Sie diese Kontakte anrufen.

Vorgangsweise:

1. Drücken Sie auf das Reglerrad und wählen Sie **Telefon > Erweiterte Einstellungen > #31# zulassen**.
2. Wählen Sie **Aktivieren**.

Einen Anruf aus dem oder ins Ausland tätigen

Sie können das Kfz-Stereosystem so konfigurieren, dass Sie eine Vorwahl für Anrufe aus dem oder ins Ausland hinzufügen können.

Vorgangsweise:

1. Drücken Sie auf das Reglerrad und wählen Sie **Telefon > Erweiterte Einstellungen > + ersetzen durch**.
2. Wählen Sie die Vorwahlnummer, die Sie verwenden wollen.  
> Das **+** wird automatisch durch die gewünschte Vorwahlnummer ersetzt.

## Spracherkennung



Mit dem Parrot MKi9200 können Sie die Spracherkennung Ihres Mobiltelefons nutzen, wenn Ihr Telefon über diese Funktion verfügt. Drücken Sie dafür auf das Reglerrad und wählen Sie **Telefon > Sprachanweisungen > Spracherkennung wählen**.

- **Freisprechsystem:** Die gewählten Sprachkennungen sind die, die automatisch mit Ihren Kontakten verknüpft sind.
- **Telefon:** Die gewählten Sprachkennungen sind die, die im Speicher des Telefons gespeichert sind.

## Parrot MKi9200 mit externer Datenquelle verwenden

---

**Hinweis:**

- Während des Abspielens einer Musikdatei, drücken Sie die Taste , um zur Titelliste zurückzukehren.
- Drücken Sie auf die Taste , um zur Wiedergabe zurückzukehren, wenn Sie in den Menüs blättern.

## Verwendung des Parrot MKi9200 mit einem iPod oder iPhone

**WARNUNG:** Vergewissern Sie sich, dass Ihr iPod aktualisiert wurde, bevor Sie ihn mit dem Parrot MKi9200 verwenden.

### Kompatibilität

- Wenn Sie einen iPod Mini, iPod Photo, iPod 3G oder iPod Shuffle verwenden wollen, schließen Sie Ihren iPod mithilfe des Klinkenkabels an den Parrot MKi9200 an.
- Verwenden Sie den iPod-Stecker hinter dem Bedienteil, wenn Sie ein anderes iPod-Modell oder iPhone verwenden.

### Wiedergabe von Musikdateien starten

- Wenn Ihr iPod/ iPhone über den iPod-Anschluss mit dem Parrot MKi9200 verbunden ist:
  1. Drücken Sie auf das Reglerad und wählen Sie **iPod**.
  2. Wählen Sie eines der Sortierkriterien (Künstler, Album, Titel, Genre, Playlist) und drücken Sie auf das Reglerad.

**Hinweis:** Verwenden Sie die Tasten  und  um einfacher im Inhalt Ihres iPods zu blättern.

3. Wählen Sie einen Titel und drücken Sie auf das Reglerad.

- Wenn Ihr iPod mithilfe des Klinkenkabels mit dem Parrot MKi9200 verbunden ist, sehen Sie sich den Abschnitt [Parrot MKi9200 mit einem analogen Audio-Laufwerk verwenden](#) an.

## Parrot MKi9200 mit SD-Karte verwenden

### Kompatibilität

- Das Parrot MKi9200 ist mit folgenden SD-Karten kompatibel:
  - Speicherkarte SD, Micro SD (mit Adapter), Mini SD (mit Adapter)
  - Speicherkarte SDHC (Klasse 2, 4, 6), Mini SDHC (mit Adapter), Micro SDHC (mit Adapter)
- Es gibt keinerlei Einschränkungen im Bezug auf die Kapazität der SD-Karten.
- Die Musikdateien auf Ihrer SD-Karte können im Format MP3 (mpeg1 layer3) oder WMA sein.

### Musikdateien auf eine SD-Karte übertragen

1. Die SD-Karte in den dazu vorgesehenen Steckplatz einführen.
2. Verbinden Sie den Parrot MKi9200 mithilfe eines USB-/ Mini-USB-Kabels mit Ihrem PC.

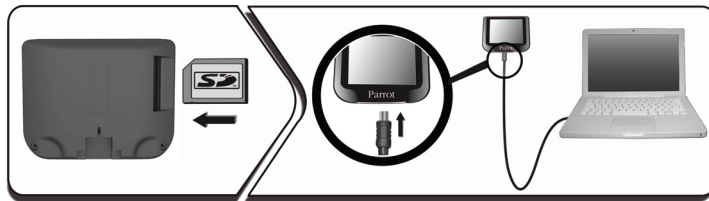

3. Übertragen Sie die Musikdateien wie bei einem einfachen USB-Stick.
4. Wenn die Übertragung abgeschlossen ist, trennen Sie das Parrot MKi9200 von Ihrem PC. Klicken Sie dazu auf den grünen Feil über der Taskleiste, unten rechts auf Ihrem Bildschirm und wählen Sie die Option **Hardware sicher entfernen**.

### Wiedergabe von Musikdateien starten

1. Die SD-Karte in den dazu vorgesehenen Steckplatz einführen.
2. Drücken Sie auf das Reglerad und wählen Sie **SD**.
3. Wählen Sie eines der Sortierkriterien (Künstler, Album, Titel, Genre, Playlist) und drücken Sie auf das Reglerad.
  - Wenn die Tags Ihrer Audiodateien korrekt definiert sind, wählen Sie eines der Sortierkriterien (Künstler, Album, Titel, Genre, Playlist) und drücken Sie auf das Reglerad.

- Wenn die Tags Ihrer Audiodateien nicht definiert sind, wählen Sie **Verzeichnisse** oder **Einfache Verzeichnisse**.

**Hinweis:** Verwenden Sie die Tasten  und  um einfacher im Inhalt Ihres iPods zu blättern.

4. Wählen Sie einen Titel und drücken Sie auf das Reglerad.

## Parrot MKi9200 mit einem USB-Peripheriegerät verwenden

**WARNUNG:** Wenn Ihr Parrot MKi9200 mit einem iPod oder iPhone und einem USB-Stick verbunden ist, ist der iPod/ iPhone vorrangig: Sie können nur den Inhalt Ihres iPods/ iPhone anzeigen und wiedergeben.

### Kompatibilität

- Das Parrot MKi9200 ist mit den meisten USB-Sticks kompatibel.
- Es gibt keinerlei Einschränkungen im Bezug auf die Kapazität der USB-Sticks.
- Die Musikdateien auf Ihrem USB-Stick können im Format MP3 (mpeg1 layer3) oder WMA sein.

### Wiedergabe von Musikdateien starten

1. Schließen Sie den USB-Stick oder MP3-Player mithilfe des USB-Kabels an den Parrot MKi9200 an.
2. Drücken Sie auf das Reglerad und wählen Sie **USB**.
  - > Sie haben Zugriff auf den Inhalt des USB-Peripheriegerätes.
    - Wenn die Tags Ihrer Audiodateien korrekt definiert sind, wählen Sie eines der Sortierkriterien (Künstler, Album, Titel, Genre, Playlist) und drücken Sie auf das Reglerad.
    - Wenn die Tags Ihrer Audiodateien nicht definiert sind, wählen Sie **Verzeichnisse** oder **Einfache Verzeichnisse**.

**Hinweis:** Verwenden Sie die Tasten  und  um einfacher im Inhalt Ihres USB-Sticks/ MP3-Players zu blättern.

3. Wählen Sie einen Titel und drücken Sie auf das Reglerad.

## Parrot MKi9200 mit einem via Bluetooth verbundenen Audio-Laufwerk verwenden

**Hinweis:** Mit dem Parrot MKi9200 können Sie die Funktion Telefon und Audiostreaming via Bluetooth mit 2 verschiedenen Telefonen nutzen, ohne dabei eines der beiden Telefone zu entfernen.

### Kompatibilität

Sie können den Parrot MKi9200 verwenden, um Musikdateien, die auf einem Bluetooth-Audiolaufwerk gespeichert sind, über die Lautsprecher Ihres Autos hören, wenn das Audio-Laufwerk das A2DP-Profil unterstützt.

### Wiedergabe von Musikdateien starten

- Wenn Sie dieses Audio-Laufwerk noch nie mit dem Parrot MKi9200 verwendet haben, müssen Sie die beiden Geräte verknüpfen. Weitere Informationen finden Sie im Abschnitt [Telefon verknüpfen](#) unserer Website.
- Wenn das Audio-Laufwerk bereits mit dem Parrot MKi9200 verkoppelt ist:
  1. Drücken Sie auf den Drehknopf und wählen Sie **Einstellungen > Bluetooth > Gekoppelte Geräte**.
  2. Wählen Sie das Audio-Laufwerk und wählen Sie dann **Bluetooth Audio starten**.
  3. Drücken Sie auf den Drehknopf und wählen Sie **Bluetooth Audio**.
  4. Starten Sie die Wiedergabe eines Titels auf Ihrem Audio-Laufwerk.

**Hinweis:** Die Lautstärkeregelung der Gespräche und der Audio-Streaming-Funktion sind unabhängig voneinander.

## Parrot MKi9200 mit einem analogen Audio-Laufwerk verwenden

### Kompatibilität

Verwenden Sie ein Klinkenkabel, um ein nicht *Bluetooth*-kompatibles Audio-Laufwerk, welches nicht über einen USB-Ausgang verfügt (z.B. CD-Player) mit dem Parrot MKi9200 zu verbinden.

### Wiedergabe von Musikdateien starten

1. Schließen Sie Ihr Audio-Laufwerk mit einem Klinkenkabel an den Parrot MKi9200 an.
2. Drücken Sie auf den Drehknopf und wählen Sie **Line In**.
3. Starten Sie die Wiedergabe eines Titels auf Ihrem Audio-Laufwerk.

***WARNUNG: Die Funktionen Voriges/Nächstes und Schneller Vor-/Rücklauf sind nicht verfügbar, wenn Das Parrot MKi9200 mit einem Audio-Laufwerk und einem Klinken-Kabel verbunden ist.***

## Steuerung

---

<b>Um</b>	<b>Vorgangsweise</b>
Einen Titel auf Pause zu setzen	Drücken Sie auf die Taste  .
Die Wiedergabe wieder aufzunehmen	Drücken Sie auf die Taste  .
Die Lautstärke lauter oder leiser einzustellen	Drehen Sie das Reglerad.
Einen schnellen Vor-/ Rücklauf durchzuführen	Drücken Sie 2 Sekunden lang auf die Tasten  oder  .
Einen Titel neu abzuspielen	Drücken Sie auf die Taste  .
Zum nächsten Titel weiterzugehen	Drücken Sie auf die Taste  .
Zum vorhergehenden Titel zurückzukehren	Drücken Sie 2 Mal auf die Taste  .

# Parameter

---

## Anzeige der CD-Cover

Sie können während der Wiedergabe das Albumcover anzeigen, wenn es in der Audiodatei enthalten ist.

Ein Bild mit einem Album verknüpfen

Wenn in den Tags Ihrer Audiodateien kein Bild enthalten ist, können Sie im entsprechenden Ordner ein Bild im jpg-Format hinzufügen. Sind in Ihrem Ordner mehrere Bilder vorhanden, zeigt das Parrot MKi9200 zuerst dasjenige mit dem Namen cover.jpg an.

**WARNUNG: Das Bild darf nicht größer als 1 MB sein.**

Auswahl des Anzeigemodus der Cover

Wenn Sie die Größe des Coverbildes verkleinern/ vergrößern wollen

1. Drücken Sie auf das Rädchen und wählen Sie **Einstellungen > Anzeige > Cover**.
2. Wählen Sie mithilfe des Rädchens den gewünschten Anzeigemodus.
3. Drücken Sie auf das Rädchen zur Bestätigung Ihrer Auswahl.

Die Anzeige der Cover deaktivieren

Wenn Sie die Anzeige des Covers deaktivieren wollen, drücken Sie auf das Rädchen, wählen Sie **Einstellungen > Anzeige > Cover** und dann **Desaktiviert**.

## Einstellung der Audio-Parameter

**Hinweis:** Drücken Sie einige Sekunden auf die Taste  , um während der Eingabe eines Musikdokuments zum Menü der Audioeffekte zu gelangen.

Nutzung der Raumwirkung

- Die Raumwirkung des Parrot MKi9200 ermöglicht eine dreidimensionale Aufteilung und Streuung des Klangs.
- Um dieses Parameter einzustellen, drücken Sie auf das Rädchen und wählen Sie **Audioeffekte > Raumwirkung**. Aktivieren oder deaktivieren Sie diese Option durch Druck auf das Rädchen.

#### Verwendung des Equalizers

- Nach Aktivierung der Raumwirkung können Sie die Eigenschaften ändern. Wählen Sie dafür **Audioeffekte > Einstellungen > Raumwirkung einstellen**.
- Der Equalizer ermöglicht es Ihnen, je nach Ihren Vorlieben die tiefen, mittleren und hohen Frequenzen zu regulieren. Um den Equalizer zu aktivieren oder deaktivieren:
  1. Drücken Sie auf das Rädchen und wählen Sie **Audioeffekte > Equalizer**.
  2. Aktivieren oder deaktivieren Sie diese Option durch Druck auf das Rädchen.
- Sie können auch unter 10 Standardvoreinstellungen auswählen, um die Frequenzbereiche dem Musikstil, den Sie hören, anzupassen. Vorgangsweise:
  1. Drücken Sie auf das Rädchen und wählen Sie **Audioeffekte > Einstellungen > Einstellungen Equalizer**.
  2. Verwenden Sie dann das Rädchen, um Ihre Einstellungen vorzunehmen.

#### Aktivierung des Effekts Virtual Super Bass

- Mit dem Effekt Virtual Super Bass können Sie die tiefen Frequenzbereiche verstärken. Um den Effekt zu aktivieren oder deaktivieren:
  1. Drücken Sie auf das Rädchen und wählen Sie **Virtual Super Bass**.
  2. Aktivieren oder deaktivieren Sie diese Option durch Druck auf das Rädchen.
- Sie können die Eigenschaften dieses Effekts durch Auswahl von **Audioeffekte > Einstellungen > Einstellungen VSB** ändern.

Die Option  
Wiederholung  
verwenden

**WARNUNG:** *Durch das Ändern der Option Zufallswiedergabe auf dem Parrot MKi9200 werden die Einstellungen auf Ihrem iPod nicht verändert.*

Um die Zufallswiedergabe der Musikdateien zu aktivieren oder deaktivieren:

1. Drücken Sie auf das Rädchen und wählen Sie **Audio-Effekte > Einstellungen > Zufallswiedergabe**.
2. Aktivieren oder deaktivieren Sie diese Option durch Druck auf das Rädchen.

**Hinweis:** *Wenn Sie einen iPod mit ihrem Parrot MKi9200 verwenden, wählen Sie **Audio-Effekte > Einstellungen > Zufallswiedergabe (iPod)**.*

Option  
Zufallswiedergabe  
verwenden

Um die Zufallswiedergabe der Musikdateien zu aktivieren oder deaktivieren:

1. Drücken Sie auf das Rädchen und wählen Sie **Audio-Effekte > Einstellungen > Zufallswiedergabe**.
2. Aktivieren oder deaktivieren Sie diese Option durch Druck auf das Rädchen.