

# USER MANUAL BENUTZERHANDBUCH MANUEL DE L'UTILISATEUR MANUALE D'USO



**XZENT** X-F280



Car-Specific Infotainer X-F280  
ARGO Series

**ABOUT THIS MANUAL**

This manual contains important information and warnings about the operation of this XZENT unit. Please store it in a place where you have access later on.

SAFETY INFORMATION	3
DEVICE SUPPORT, SOFTWARE UPDATES AND MAINTENANCE	4
FRONT PANEL	5
MAIN MENU	6
STEERING WHEEL CONTROL (OE mode, IR-Stalk-interface)	7
DEVICE SETTINGS	8-9
DAB RADIO SOURCE	10
FM RADIO SOURCE	11
USB/iPod/BT MUSIC (A/V) SOURCE	12-13
BLUETOOTH PAIR, CONNECT, CALL, MUSIC	14-15
NAVIGATION SOURCE	16
WEBLINK SOURCE	16
ANDROID LINK	17
A / V IN SOURCE	17
TERMS OF WARRANTY	18-19

**General**

1. The descriptions and other content shown in this manual may deviate from the real device.
  2. Pictures shown in this manual and some HMI screenshots may deviate from the real unit.
  3. Specifications and technical design of this device model are necessarily subject to change without notice.
- Read the instructions entirely. Heed all warnings. Follow the instructions.
  - Retain this manual. Whoever will use the unit should have access to this manual.
  - This unit is designed to be functional in vehicles with 12 V DC battery and negative ground.
  - Do not operate the unit in any other way than described in this manual. Failure to follow the instructions as provided may void your warranty.
  - Do not disassemble or alter the unit in any way because this will void your warranty. Do not attempt to repair or to service the unit yourself, but contact an authorized XZENT dealer instead.
  - Use only original accessories which are designed and manufactured for the unit, otherwise you will risk damage. Install the unit according to the mounting instructions by using the supplied mounting accessories. Acceleration forces during accidents can be huge. Incorrectly mounted devices pose a serious risk for the driver and passengers during an accident.
  - Protect the unit from water and other liquids that could enter the housing. A short circuit or even a fire could result.
  - To prevent a short circuit, never insert any metallic object (such as coins or metal tools) into the unit.
  - Before you replace a defective fuse try to find the cause for the short circuit. Pay attention to the cables of the power supply! If the short circuit does not result from a failure of the power supply or wiring, you can replace the defective fuse with a new one (of identical value). If the shortcircuit persists, contact an authorized XZENT dealer.
  - When connecting to any other device, read the user's guide for compatibility and notes on electrical connections. Do not try to connect incompatible products.
  - Be careful not to drain the car battery while using the unit when the car engine is turned off. Because the unit consumes a considerable amount of energy and the battery will be charged only while the engine is running, it might happen that the battery will discharge to a point where it is not possible to start the engine anymore.
  - According to the law in different European countries, driving with monitors showing movies in the viewing range of the driver is not allowed, because the driver might get distracted from traffic. Please respect the traffic regulations of your country or you may face legal penalties in case of accidents or even lose your insurance coverage. Pay attention to the playback volume inside your vehicle since you are required to notice exterior warning sounds like police sirens etc..
  - Don't expose the unit to hard impacts. A mechanical or electrical malfunction of the unit could be the result.
  - Should any problems or questions occur during the installation, please consult your XZENT dealer/importer.

Software updates and improvements are provided via USB updates which can be downloaded from our website [www.xzent.com](http://www.xzent.com) Also customer care, FAQs and other helpful information can be found there.

**ATTENTION:** this device has specific USB ports with special functions (USB-1 / top port at device backside) and (USB-2 / bottom port at device backside). The extension cables are distinguishable thru text-label to ensure proper identification.

Software updates provided via XZENT MUST be installed on "USB-1" (USE FOR SW UPDATE). If the installation has been done by 3rd party without proper marking/identification of the extension wire – do try the other port in case of update-failure.

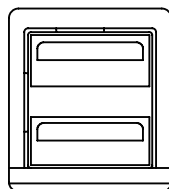

USB1  Can be used for SW Updates

USB2  NOT for software updates

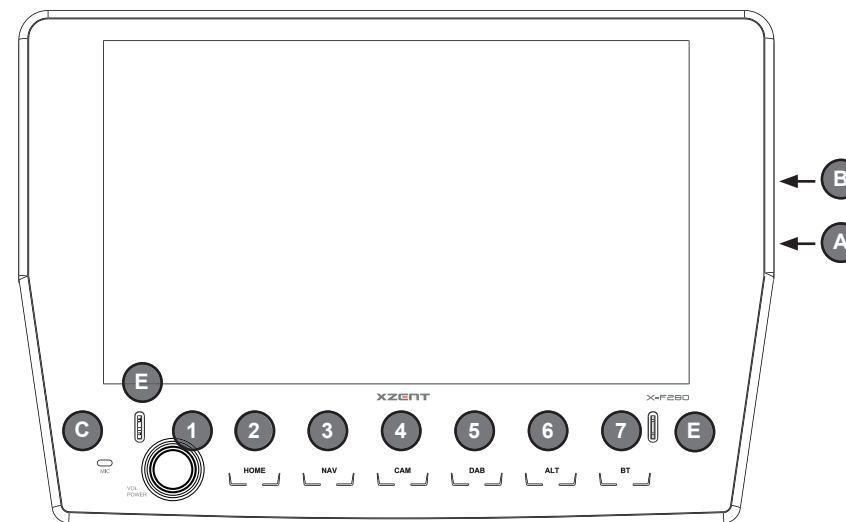
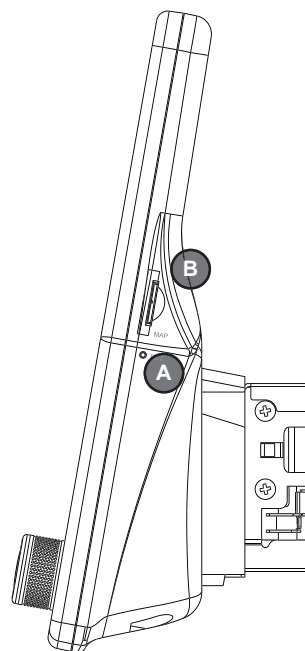

### Operation buttons:

- |   |  |
|---|--|
| <ol style="list-style-type: none"> <li>1. VOL/POWER:</li> <li>2. Home</li> <li>3. NAV:</li> <li>4. CAM:</li> <li>5. DAB</li> <li>6. ALT</li> <li>7. BT</li> </ol> | <p>Press and hold for standby mode (Screen OFF, Audio OFF).<br/>If powered on, press to mute.<br/>If powered off, press to power on.<br/>Rotate clockwise to increase audio volume.<br/>Rotate anti-clockwise to decrease volume.</p> <p>Press to return to home screen.<br/>Press in home screen to go to last source (if available).<br/>Press and hold to open EQ.</p> <p>Press to open navigation mode.</p> <p>Press to show default camera, press again to close the camera view.</p> <p>Press to open DAB source. In DAB source press again to switch to FM.</p> <p>Press to execute assigned ALT shortpress function from device settings (see chapter device settings).<br/>Press and hold to execute assigned ALT longpress function from device settings (see chapter device settings).</p> <p>Press to open Bluetooth source.</p> |
| <p>A. RESET<br/>B. MAP<br/>C. MIC<br/>D. IR<br/>E. Release Notch</p>  | <p>Press to perform a power reset.</p> <p>MicroSD slot for navigationssoftware (optional, not included in this set).</p> <p>internal microphone for handsfree functions.</p> <p>IR lense for remote control.<br/>Used for release keys to unmount the device.</p>  |

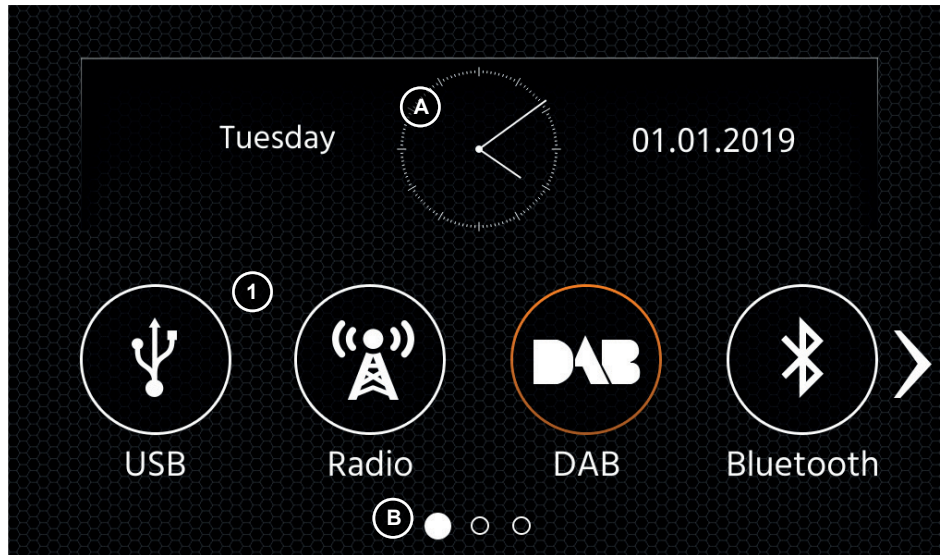

**MAIN MENU operation buttons and display**

- A Time and date.
- B Page indicator.

1. Source Icon Press to open selected source.

To browse the different source icons, swipe left or right. Alternatively you can press the arrow keys to browse the different pages.

To return to this screen you can press the HOME front sensor key or the return arrow button in top left corner of every source.

The XZENT device is pre-configured to work with an IR-Stalk-Interface which is included in the set and allows you to utilize some of the steering wheel control buttons of your vehicle.

**Operation Buttons**

1. Skip These are supported buttons and trigger the same functionality as the UI button of the corresponding active source. It can also be short and long-pressed for different function. For example in DAB source, the short press result in a station change, while a long press will change the active DAB ensemble. During call handling – the buttons functionality will change to <<Phone buttons>>
2. Phone These buttons are sharing the pickup and hang-up buttons with the SKIP buttons depending on the situation. In case of an incoming call or active call, the phone functionality of the button comes into effect.
3. Volume These buttons are supported and allow to change the volume level of current active audio channel.
4. Camera/Voice If present in your compatible vehicle the <<VOICE>> button will invoke or close CAMERA view (if cam is connected to device).

**Board/Trip-Computer:**

The SWC buttons for trip-, board computer and cruise control operation are directly assigned to the related vehicle functions, e.g. the function of these buttons on the steering wheel is completely independent of the device mounted in the vehicle.

**Note:**

The SWC related functions are only available if the device is connected with the provided and compatible stalk-interface via IR in wire to a compatible FORD model.

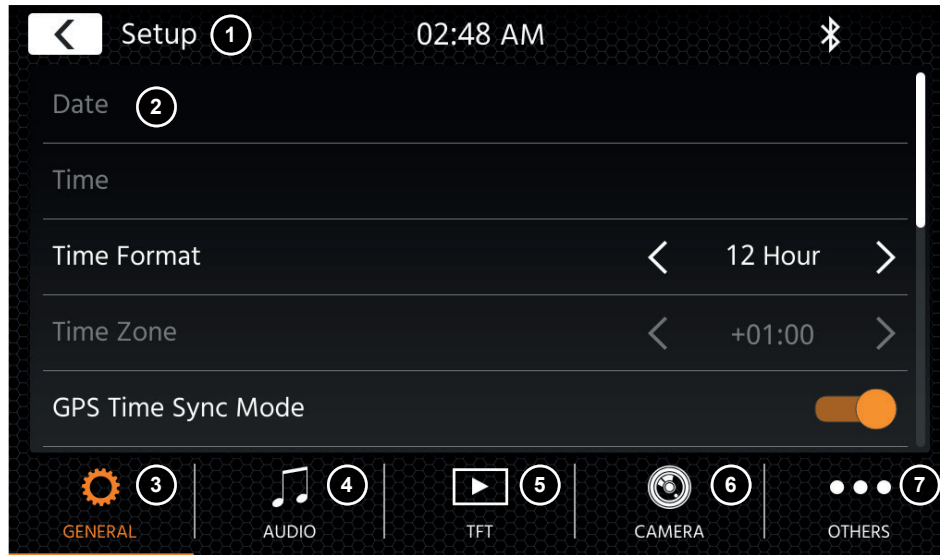

## Operation Buttons:

1. Return Press to return to the home screen.
2. List area The shown list area is depending on the currently selected category. To see other settings you can scroll/swipe the list up and down or select different category from the lower area.
3. General Contains general settings like language, date&time, ALT key assignment.
  - 3(a) Press date to manually set a date (only possible if the sync modus is set to OFF).
  - 3(b) Press time to manually set time (only possible if the sync modus is set to OFF).
  - 3(c) 12/24: Press arrow keys to change 12/24h format.
  - 3(d) Time zone: Press arrow keys to set a time zone (only possible if the sync modus is set to OFF).
  - 3(e) DAB+ Time sync mode: Press switch to ON/OFF setting.
  - 3(f) ALT short press: Press arrow keys to assign a different function.
  - 3(g) ALT long press: Press arrow keys to assign a different function.
  - 3(h) Beep: Press switch to ON/OFF setting (Enable/Disable key press beeps).
  - 3(i) WebLink: Press switch to ON/OFF setting \*
  - 3(j) Language: Press arrow keys to select language.
  - 3(k) Microphone: Press arrow key to change selected microphone.
  - 3(l) Background: Press to select a different background.

4. Audio Contains setting for audio and sound adjustments.
  - 4(a) Balance: Press arrow keys to shift the center to left or right position.
  - 4(b) Fader: Press arrow keys to shift the center to front or rear position.
  - 4(c) Equalizer: Press to open EQ. You can select different EQ-Presets or manually change the frequency bands to your liking. Balance and Fader can also be optically adjusted or LPF, Subwoofer level and Loudness can be adjusted.
  - 4(d) Navi Mixer: Press switch to activate or deactivate mixing of navigation voice and background audio.
  - 4(e) Startup volume: Press more key. Here you can change individually all available sources in regard of startup volume. You can choose to apply the last used volume, or set a fix volume on startup.
5. TFT Here you can adjust settings in regard of the screen for example brightness mode or brightness values.
  - 5(a) TFT brightness day: Press arrow keys to set value for day mode.
  - 5(b) TFT brightness night: Press arrow keys to set value for night mode.
  - 5(c) Dim mode: Press arrow keys to set value.
    - Auto: the brightness is adjusted automatically with switching on the front headlights of the vehicle (Night).
    - Day: the brightness is permanently at day value.
    - Night: the brightness is permanently at night value.
  - 5(d) Touchscreen Auto Standby: On set idle time, the screen will be powered off when not operated (audio will continue in background).
6. Camera Enables you to adjust settings on the connected rear view camera.
  - 6(a) Rearviewcamera: Press arrow keys to adjust value.
  - 6(b) Reverse Mute: Press to change value (Volume 50%, Mute 0% or 100% no muting)
  - 6(c) Reverse delay: Press arrow keys to change the delay time until the cam view auto closes after leaving reverse gear.
  - 6(d) Camera picture: Press arrow keys to adjust value (normal or horizontal mirrored).
7. Miscellaneous Here you can find information on the software device version and load factory.
  - 7(a) Factory default: Press more key and confirm to perform a factory reset.
  - 7(b) Software version: Press more key to show the device system software version.

## Note:

\* This feature will become available via future software update, if not present on device upon market launch



You can enter the DAB source among other ways via the front panel DAB sensor key or via the Home Screen Source Icon. You can also directly switch from the FM source to DAB source via the DAB key in lower right corner of the FM source.

With the DAB source you can enjoy the enriched digital radio services which are possible via the new DAB+ standard. In the lower section you can change the category which will update the main area of the source accordingly.



### Operation buttons

1. Return Press to return to the home screen.
2. Settings 2(a) DAB-DAB Service Following: Press to switch function ON/OFF.  
2(b) Antenna supply: Press switch to activate/deactivate 12V power supply for your DAB antenna.  
2(c) DAB Firmware: Shows current DAB firmware version.
3. Info This view allows you to see current played station logos, slideshow pictures and text which is aired from the station.  
Press the arrow keys to change the station of current selected ensemble.  
Press and hold the arrow keys to change to next possible ensemble – the first station of new ensemble will be auto played.
4. List The list view allows you to see all received ensembles and will be periodically refreshed.  
You can select an ensemble by tapping on it and it will show the containing stations which you also can directly tap to play.
5. Preset This view show the preset buttons that work like a quick select or favorite button.  
To save the current station to a preset button, press and hold it until the button is updated with the station information.
6. FM Press the button to change directly to FM radio source.

### Notes:

Please remark that some features depend on the aired station or the reception.

You can enter the FM source among other ways via the front panel via the Home Screen Source Icon. You can also directly switch from the DAB source to FM source via the FM key in lower right corner of the DAB source. In the lower section you can change the category which will also update the main area of the source accordingly.



### Operation buttons

1. Return Press to return to the home screen.
2. Settings With the settings menu, you can initiate an auto search&store for the presets, change AF behaviour or the reception mode.  
2(a) Auto Save: Press the key arrows to initiate auto search&store for the presets.  
2(b) Mode: Press the key arrows to change DX/LOC mode.  
2(c) AF: Press switch to ON/OFF AF-function (Alternative Frequencies).  
2(d) Antenna supply: Press switch to activate/deactivate 12V power supply for your FM antenna
3. Scale This view will display a frequency scale band with a marker of the current tuned frequency.  
Between the up and down seek buttons (arrow keys) the frequency is additionally displayed.  
Press the arrow keys to initiate up/down seek to the next receivable station.
4. Info This view will show you the station name and the received radio text.  
Between the up and down seek buttons (arrow keys) the frequency is additionally displayed.  
Press the arrow keys to initiate up/down seek to the next receivable station.
5. Preset This view show the preset buttons that work like a quick select or favorite button.  
To save the current station to a preset button, press and hold it until the button is updated with the station information.
6. TA Press button to ON/OFF TA (Traffic Announcement).
7. DAB Press button to directly switch to DAB radio source.

### Note:

This unit features an RDS tuner. RDS is a system which transmits data on top of the FM radio signal. Availability and content of the RDS data depend on the respective broadcast station and its signal strength. RDS does, for example, transmit alternative frequencies, which allow for frequency changes without user interaction. You need to have the AF function activated in order to use the RDS functionality and features.

## USB/IPOD/BT MUSIC (A/V) SOURCE

The sources USB and iPod can be accessed among other ways thru their home screen icon and BT music with a connected phone via the Bluetooth source to play audio (BT, USB, iPod) or video (USB only). Playing files is similar for all sources and can be controlled via the mediaplayer UI. To play videos in USB mode you need change the standard filter in list view (4) to the video file type (B).

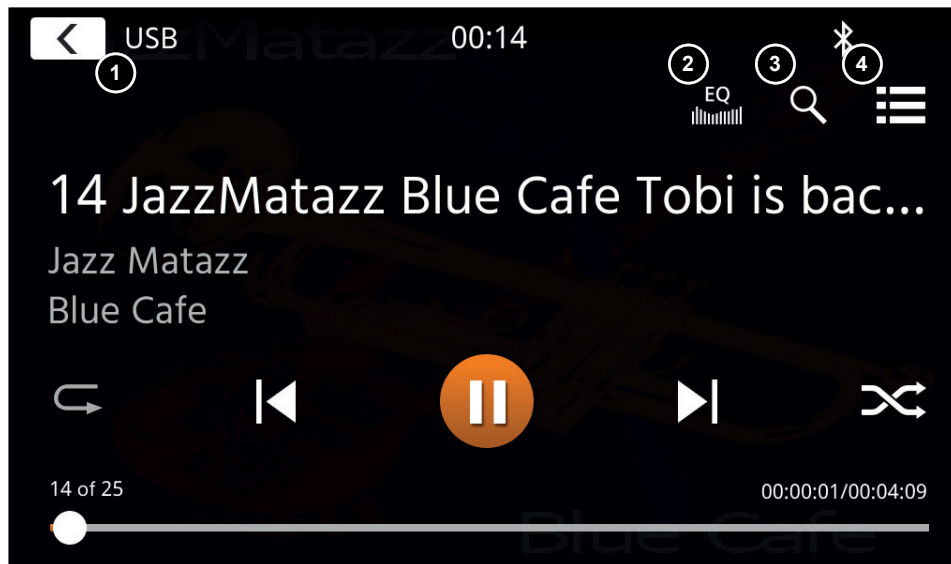

In this main view the mediaplayer controls are displayed. As usual you can use the pause/resume/play or skip buttons to play the next track. You can also activate the special functions like repeat and shuffle.

### Operation buttons:

1. Return Press to return to the home screen.
2. EQ Press to open equalizer settings (see chapter device settings).
3. Search Press to open search (not available in Bluetooth music).
4. List Press to open the list view (not available in Bluetooth music).

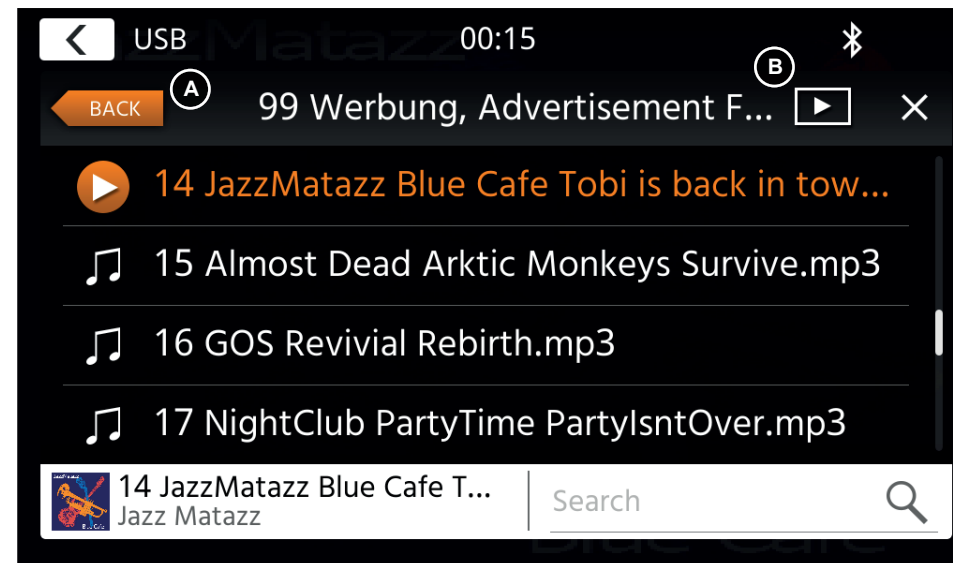

At the list view mode (not available in Bluetooth music) you can browse your media files similar like a folder-file list. To open folders just simply tap on them to show their content which you also can directly tap to start playback. It will be shown with a play icon and also at the bottom line. To go back one level use the back (A) button or you can change to the video media type (only USB mode) by pressing (B) the filter icon.

### Additional notes on Video playback:

The video playback is only possible if the handbrake is engaged.

The playback will be in full screen mode – to leave the full screen mode press simply the touch screen area of your device.

## BLUETOOTH PAIR, CONNECT, CALL, MUSIC

On initial use the category (2) is active and you can pair your compatible phone via scan/search. Please ensure your phone is visible until it appears in the search result list. To pair tap the line with your phone from the list and confirm the pass key. Please also ensure that permission such as to contacts are granted/accepted. Active or auto connected phones are shown in status area (A) with an active Bluetooth icon, battery and signal strength icon (if supported).

In the lower section you can choose a different category which will update the main view area.

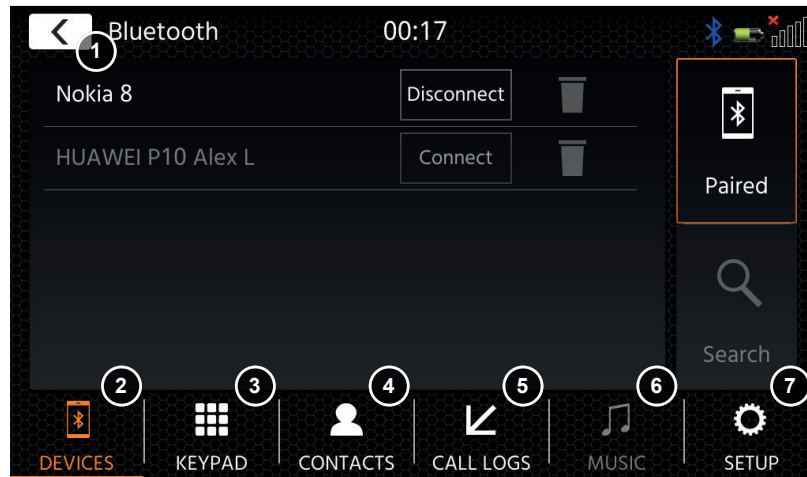

### Operation buttons

1. Return Press to return to the home screen.
2. Devices Here you can manage your paired phones (manual connect/disconnect, delete) or add new phones via search.  
Tap the connect/disconnect button to disconnect manually and connect a different other phone.  
Tap the waste bin icon button to delete a paired phone  
Note: it is only possible to connect a single phone at the same time.
3. Keypad Press to open the dial keypad with the active phone.
4. contacts Press to open the contact list of the active phone.  
You can manually re-sync in case if not all contacts are shown or new contacts have been added to the phone.  
You can slide the list or use the search function to look up a contact.  
A contact can be operated like a folder and be tapped to open its containing numbers.  
Tap on the line number to initiate a call attempt.  
Use the orange back button on top left position of the list view to browse one level up.
5. Call log Here you have a separate list view for outgoing, received/incoming or missed calls.  
You can tap a line to initiate a call attempt.
6. Music Press to initiate the Bluetooth music playback via A2DP.  
Note: Some smartphones need to start the music app on the smartphone first.  
The usage of Bluetooth music player is described in chapter „USB/IPod/BT Music (AV) Source“
7. Settings Press to open the Bluetooth settings for extended options like auto connect, auto answer contact list settings and microphone adjustments.  
6(a) Auto Connect: Press switch to ON/OFF Auto Connect.  
6(b) Auto Answer: Press switch to ON/OFF Auto Answer.  
6(c) Microphone Gain: Press arrow keys to change values.  
6(d) Contact Order: Press arrow keys to change value.

On incoming/outgoing or active call, the device will automatically switch to a full screen mode and shows you the contact name or number (if available) or unknown in case of a suppressed callerID. Depending on the call status (initiate, ringing, dialling, active) you can hang-up, reject, accept/pick-up a call (1), on active call you can switch to private mode (2) or to car loudspeakers, mute the XZENT microphone (3) or open the keypad for call options (4, 5) to return to navigation mode.

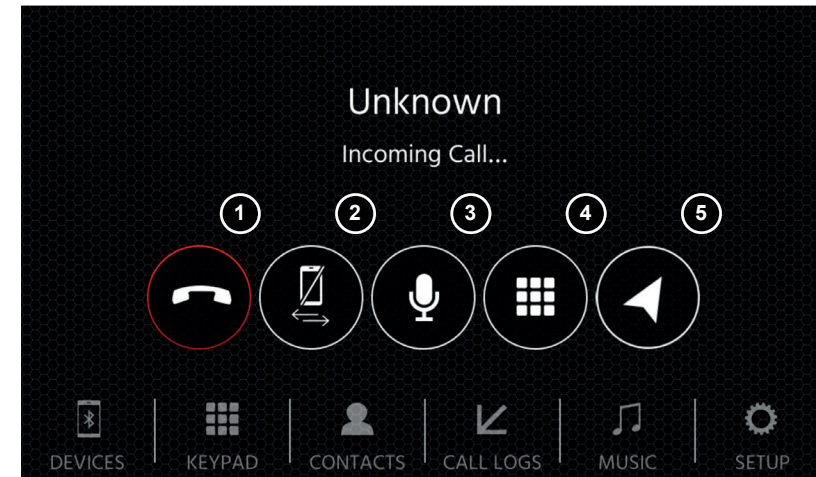



## NAVIGATION SOURCE

The Navigation source can be entered among other ways via the home screen icon or the sensor NAV front key. Please insert the microSD card to the NAV slot on found on the right side of the device (see Front View Chapter).

For the Navigation source UI operation a quick start guide is provided, you can also download a navigation manual (PDF) from our web site.

### Navigation Software and map updates:

The navigation software and maps on your microSD card is maintained and updated via [www.naviextras.com](http://www.naviextras.com). You can find additional information, help and instructions how to install the toolbox and performing the desired action.

## WEBLINK SOURCE

This feature will become available via future software update, if not present on device upon market launch.

With Weblink you can connect your compatible Phone\* to the XZENT device and enjoy compatible smartphone apps in your car.

### Warning!

Please keep in mind that in certain countries it is not legal to operate a smartphone while driving. XZENT is not liable for any problems or incorrect use of app-based content. Using connected content should respect your phones data plan to avoid additional costs.

1. To use this functionality you need first download the Weblink Host App from your App-Store.
2. Launch the Weblink Host App on your phone
3. Unlock your Phone and connect it via USB-1 (usually the OE-USB port located next to the 12V port and the passenger airbag warning) to your XZENT
4. Press the Weblink home screen icon on your XZENT
5. Touch the phone icon on the XZENT screen and select the desired compatible Weblink App to be launched

### Note

To see if your iPhone or Android Phone is compatible, please check if the phone App store offers the official Weblink Host app. You can find additional information on the official websites of Weblink (by Abalta) or XZENT.

## ANDROID LINK

With AndroidLink you can connect your compatible Android Phone to the XZENT device and enjoy compatible smartphone apps in your car. Make sure that you enabled the Android Link function in the system settings of your XZENT device.

### Warning!

Please keep in mind that in certain countries it is illegal to operate a smartphone while driving. XZENT is not liable for any problems or incorrect use of app-based content. Using connected content should respect your phones data plan to avoid additional costs.

1. To use this functionality you need first download the AutoLink Host App from your App-Store.
2. Launch the AutoLink Host App on your phone
3. Unlock your Phone and connect it via USB-1 (usually the OE-USB port located next to the 12V port and the passenger airbag warning) to your XZENT – make sure your XZENT Setting is set to AndroidLink.
4. Press the AndroidLink home screen icon on your XZENT
5. On initial connection allow/accept requested access and accept and Bluetooth pairing request.

## A/V-IN SOURCE

The A/V-IN can be entered among other ways via the home screen icon. Here you have the possibility to listen to audio from an external device connected via audio line in with your XZENT via vehicle loudspeaker.

### Operation Buttons

1. Return      Press to return to the home screen.

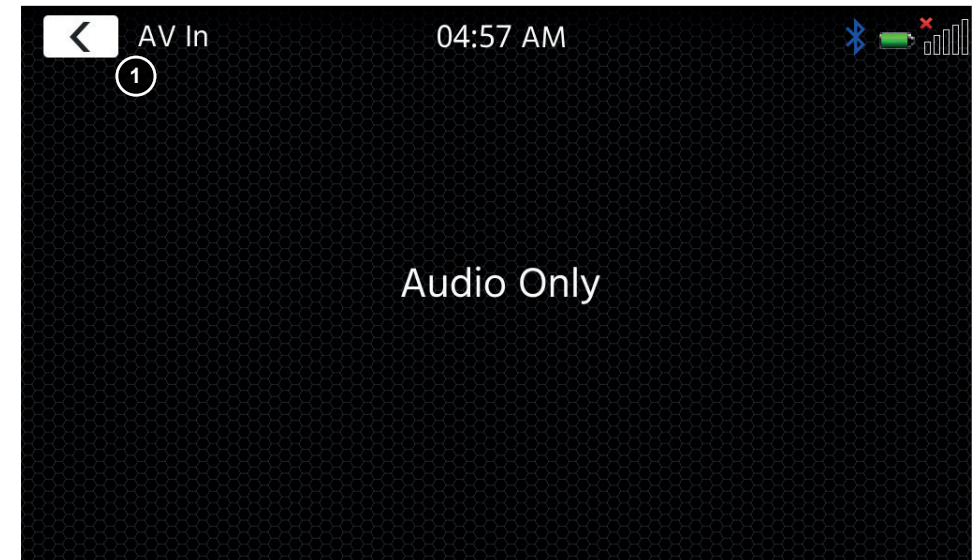

# TERMS OF WARRANTY

## What products are covered by XZENT's limited Warranty?

The limited Warranty (the "Warranty") applies to XZENT products purchased from an authorized dealer by end customers in the European Economic Area or Switzerland ("Territorial Scope").

## What is the validity period of XZENT's Warranty?

Under this Warranty, XZENT warrants, for a period of 2 years, that the product is free from defects in material and/or workmanship at the time of the original purchase. This 2-year period commences on the date of the original purchase as per the original invoice or until receipt. If you have purchased the product as a consumer, and the defect is identified within the first six months after the original purchase (see above), we will assume that the defect already existed at the time of purchase.

## Who can claim under the Warranty?

XZENT grants the limited Warranty to natural persons only, who purchased the relevant product primarily for personal use.

## What is covered by the Warranty?

XZENT warrants that the product is free from defects in material and/or workmanship at the time of the original purchase. XZENT does not, however, provide a warranty covering every defect and damage that may occur. It only covers the hardware components of the device, and in no event the software used with the device, regardless if this was provided by XZENT or the third-party vendor. The Warranty therefore does not cover the following cases, in particular:

- normal wear and tear (such as to surfaces and protective coverings);
- superficial damage, such as scratches, dents, and damaged plastic, worn or mechanically defective connections;
- misuse, including any treatment resulting in physical or superficial damage, such as a cosmetic defect, to the product;
- damage caused by connecting or using the product for a purpose other than those specified, or a failure to observe the operating and/or installation instructions for the particular model;
- installation or use of the product contrary to the applicable technical standards, or the safety regulations in the country in which the product is installed or used;
- damage caused through an unauthorized attempted repair, or an attempted repair by someone other than a XZENT authorized service partner;
- damage caused by modifications to the product not expressly authorized by the manufacturer;
- damage caused by malicious code ("Software Viruses") or by using software not supplied with the product or which was incorrectly installed;
- use of third party vendor software programs for editing, modifying, adapting, or extending XZENT's authorized software components as are run on the product;
- use of third-party vendor firmware/operating system software
- damage caused by liquids or chemicals of whatever type, and/or excessive temperatures, moisture, or damp;
- accidents, drops or other such effects of extreme accelerating forces;
- damage caused by lightning strikes, electrostatic charge, incorrect operating voltage, water, fire, force majeure, inadequate ventilation for other reasons for which XZENT is not responsible;
- damage caused by using the device outside of the defined specifications;
- damage caused by using the product with other systems or devices, which are not designed to be used with this product;
- adjustments or modifications without XZENT's prior written approval, including product upgrades extending beyond the specifications or characteristics described in the operating manual;
- modifications of the product for the purpose of adapting it to national or local technical norms or safety standards of countries for which the product was not expressly designed or manufactured;
- using service or spare parts not produced or distributed by XZENT;
- using the product in connection with accessories not approved for use with this product;

XZENT, moreover, does not warrant (expressly, implicitly, statutorily, or otherwise) the quality, performance, reliability or suitability of the product for a particular purpose except as described, nor the software/firmware installed on the device ex works.

No warranty service will be provided, moreover, if the model number /serial number/UUID/product number on the product is changed, erased, made illegible or removed. The same applies if the receipt or invoice is incomplete and/or illegible when presented.

## Is XZENT liable for other defects or damage?

XZENT will repair or replace products, only if they are covered by the terms of this Warranty. XZENT is not liable for any material or intangible loss or damage such as the price paid for the product, loss of profits, revenue, data, or relating to the enjoyment of the product or components associated with it, arising directly or indirectly under this Warranty or otherwise in relation to products or services. This likewise applies to loss or damage relating to the impairment or operational failure of the product, or devices associated with it, caused by defects or the non-availability of the product during the time it is with XZENT or XZENT's service partner, as well as to periods of downtime and business interruptions. In addition, XZENT does not accept any liability for shipment-related risks - such as the loss or destruction of the product - in connection with the fulfilment of the Warranty.

This disclaimer applies to losses of damage irrespective of the legal basis, especially on the grounds of negligence, other wrongful conduct (torts), breach of contract, express or implied guarantees, and strict liability (even if XZENT or its service partner has been advised of the possibility of such damage occurring). If these disclaimers are prohibited or limited under the applicable law, XZENT will limit its Warranty and liability to the extent permissible under the applicable regulations. For example, some national laws prohibit the exclusion or limiting of damages payable in connection with negligence, gross negligence, willful wrongdoing, deceitful conduct, and other such acts. For the duration of this Warranty, all liability that cannot be excluded completely will be limited to the extent permissible under the applicable law. Liability under this Warranty is limited to the price paid for the product. If the applicable law only permits higher limits on any liability, this higher limitation will apply.

## How do I exercise my Warranty rights?

If you want to exercise your entitlements under this Warranty, please contact the authorized dealer where the product was purchased, and present it with the original copy of the till receipt or invoice. Do not return any products to XZENT directly, otherwise our Warranty obligations cannot be fulfilled. You will find the name of the relevant dealer or reseller on your proof of purchase.

Defective devices sent by the authorized dealer to the service center, must also be accompanied by any accessories with a logical connection to the observed fault. This means, for example, the navigation package on an SD or microSD card supplied or purchased with the device, if problems or functional errors were observed in connection with the navigation function.

## How will XZENT fulfil its Warranty?

XZENT or its service partner will choose to either repair or replace the product or its defective parts covered by the Warranty, and assume the costs of material and labor in doing so.

Repairs under the Warranty must be carried out by XZENT or its authorized service partner. Products that are repaired or replaced may contain new and/or refurbished components and devices. Components that are swapped out will become the property of XZENT.

## Will I incur any costs in connection with the Warranty service?

XZENT assumes the costs of material and labor in connection with its Warranty service. The Warranty holder is responsible for the costs of shipment and bears the risks connected with the shipment (see above). If the product is found to be operating faultlessly, or there is no warranty entitlement because the warrant period has expired or for any other reason, XZENT or its authorized service partner will be entitled to charge a flat-rate investigation fee of €30.00.

## Do this Warranty affect my statutory or contractual rights?

This Warranty is made voluntarily by XZENT, and it will, in any case, extend your statutory rights. As a consumer, you remain fully entitled to your statutory rights, such as the statutory guarantee. This Warranty also has no effect whatsoever on your contractual rights against the reseller. You may continue to exercise these rights in full.

## ÜBER DIESES HANDBUCH

Dieses Handbuch enthält wichtige Informationen und Warnungen zum Betrieb dieses XZENT-Gerätes. Bitte bewahren Sie es an einem Ort auf, zu dem Sie später Zugriff haben.

SICHERHEITSINFORMATIONEN	21
GERÄTESUPPORT, SOFTWARE-UPDATES UND WARTUNG	22
FRONTANSCHLÜSSE	23
HAUPTMENÜ	24
LENKRADSTEUERUNG (OE-Modus, IR-Stalk-Schnittstelle)	25
GERÄTEEINSTELLUNGEN	26–27
DAB-RADIO-QUELLE	28
UKW-RADIO-QUELLE	29
USB- / iPod- / BT- / MUSIK(A/V)-QUELLE	30–31
BLUETOOTH: KOPPELN, VERBINDEN, TELEFONIEREN, MUSIK	32–33
NAVIGATIONS-QUELLE	34
WEBLINK-QUELLE	34
ANDROID LINK	35
A/V IN QUELLE	35
GARANTIEBESTIMMUNGEN	36-37

## Allgemein

- Die in diesem Handbuch enthaltenen Beschreibungen und sonstigen Inhalte können vom tatsächlichen Gerät abweichen.
  - Die in diesem Handbuch und einigen HMI-Screenshots gezeigten Bilder können vom realen Gerät abweichen.
  - Die technischen Daten und das technische Design dieses Gerätemodells können ohne Vorankündigung geändert werden.
- Lesen Sie die Anleitung vollständig durch. Beachten Sie alle Warnhinweise. Befolgen Sie die Anweisungen.
  - Bewahren Sie dieses Handbuch auf. Jeder, der das Gerät benutzen will, sollte Zugang zu diesem Handbuch haben.
  - Dieses Gerät ist für den Einsatz in Fahrzeugen mit 12-V-Gleichstrombatterie und negativer Masse ausgelegt.
  - Das Gerät darf nicht anders betrieben werden, als in dieser Anleitung beschrieben. Bei Nichtbeachtung der Anweisungen kann die Gewährleistung erlöschen.
  - Nehmen Sie das Gerät nicht auseinander und verändern Sie es in keiner Weise, da sonst Ihre Garantie erlischt. Versuchen Sie nicht, das Gerät selbst zu reparieren oder zu warten, sondern wenden Sie sich stattdessen an einen autorisierten XZENT-Händler.
  - Verwenden Sie nur Originalzubehör, das für das Gerät konzipiert und hergestellt wurde, da sonst Schäden auftreten können. Montieren Sie das Gerät gemäß der Montageanleitung mit dem mitgelieferten Montagezubehör. Die Beschleunigungskräfte bei Unfällen können enorm sein. Fehlerhaft montierte Geräte stellen bei einem Unfall ein ernsthaftes Risiko für Fahrer und Beifahrer dar.
  - Schützen Sie das Gerät vor Wasser und anderen Flüssigkeiten, die in das Gehäuse gelangen könnten. Ein Kurzschluss oder sogar ein Brand könnte die Folge sein.
  - Um einen Kurzschluss zu vermeiden, stecken Sie niemals metallische Gegenstände (z. B. Münzen oder Metallwerkzeuge) in das Gerät.
  - Bevor Sie eine defekte Sicherung austauschen, versuchen Sie, die Ursache für den Kurzschluss zu finden. Achten Sie auf die Kabel des Netzteils! Wenn der Kurzschluss nicht auf einen Fehler in der Stromversorgung oder Verkabelung zurückzuführen ist, können Sie die defekte Sicherung durch eine neue (mit demselben Wert) ersetzen. Wenn der Kurzschluss weiterhin besteht, wenden Sie sich an einen autorisierten XZENT-Händler.
  - Wenn Sie ein anderes Gerät anschließen, lesen Sie die Bedienungsanleitung bezüglich der Kompatibilität und der Hinweise zu den elektrischen Anschlüssen. Versuchen Sie nicht, inkompatible Produkte anzuschließen.
  - Achten Sie darauf, dass Sie die Autobatterie während der Benutzung des Geräts nicht entleeren, wenn der Fahrzeugmotor abgestellt ist. Da das Gerät viel Energie verbraucht und die Batterie nur bei laufendem Motor geladen wird, kann es vorkommen, dass sich die Batterie so weit entlädt, dass es nicht mehr möglich ist, den Motor zu starten.
  - Nach geltenden Recht in verschiedenen europäischen Ländern ist das Fahren mit Monitoren, die Filme im Sichtbereich des Fahrers zeigen, nicht erlaubt, da der Fahrer vom Verkehr abgelenkt werden kann. Bitte beachten Sie die Verkehrsvorschriften Ihres Landes oder Sie können bei Unfällen, sonst müssen Sie bei Unfällen mit Strafen oder sogar Verlust Ihres Versicherungsschutzes rechnen. Achten Sie auf die Wiedergabelautstärke in Ihrem Fahrzeug, da Sie äußere Warntöne wie Polizeisirenen usw. wahrnehmen können müssen.
  - Setzen Sie das Gerät keinen harten Stößen aus. Eine mechanische oder elektrische Fehlfunktion des Gerätes kann die Folge sein.
  - Sollten während der Montage Probleme oder Fragen auftreten, wenden Sie sich bitte an Ihren XZENT-Händler bzw. -Importeur.

## GERÄTESUPPORT, SOFTWARE-UPDATES UND WARTUNG

ermöglichen. Sie müssen die AF-Funktion aktiviert haben, um die RDS-Funktionen nutzen zu können.

Software-Updates und -Verbesserungen werden über USB-Updates bereitgestellt, die von unserer Website [www.xzent.com](http://www.xzent.com) heruntergeladen werden können. Dort finden Sie auch Kundenbetreuung, FAQs und andere nützliche Informationen.

**ACHTUNG:** Dieses Gerät verfügt über spezielle USB-Ports mit speziellen Funktionen (USB-1 / oberer Port auf der Geräterückseite) und (USB-2 / unterer Port auf der Geräterückseite). Die Verlängerungskabel sind durch ein Textetikett unterscheidbar, um eine korrekte Zuordnung zu gewährleisten.

Über XZENT bereitgestellte Software-Updates MÜSSEN auf „USB-1“ (USE FOR SW UPDATE) installiert werden. Wenn die Installation durch Dritte ohne ordnungsgemäße Markierung/Identifikation des Verlängerungskabels durchgeführt wurde, versuchen Sie es am anderen Port, falls das Update fehlschlägt.

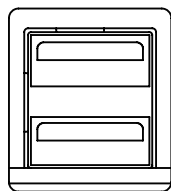

USB1 Kann für SW-Updates verwendet werden.

USB2 NICHT für Software-Updates

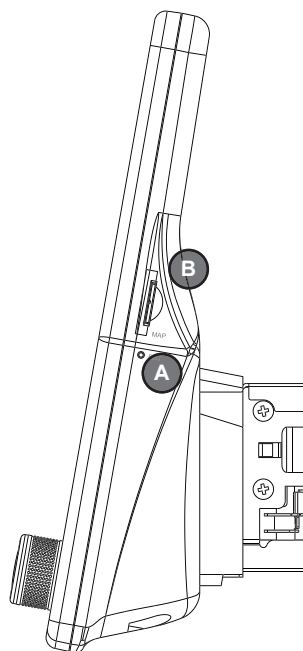

## FRONTANSCHLÜSSE

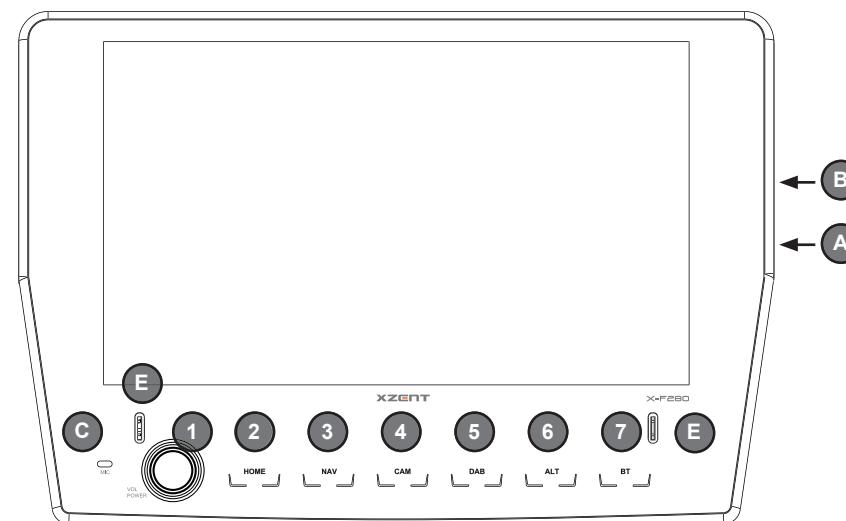

### Bedientasten:

- |                      |   |
|----------------------|---|
| 1. VOL/POWER:        | Halten Sie diese Taste gedrückt, um den Standby-Modus zu aktivieren (Bildschirm AUS, Audio AUS).<br>Wenn das Gerät eingeschaltet ist, drücken Sie, um es stumm zu schalten.<br>Wenn das Gerät ausgeschaltet ist, drücken Sie zum Einschalten.<br>Drehen Sie im Uhrzeigersinn, um die Lautstärke zu erhöhen.<br>Drehen Sie gegen den Uhrzeigersinn, um die Lautstärke zu verringern. |
| 2. HOME:             | Drücken Sie, um zum Startbildschirm zurückzukehren.<br>Drücken Sie auf dem Startbildschirm, um zur letzten Quelle zu gelangen (falls vorhanden).  |
| 3. NAV:              | Halten Sie gedrückt, um den EQ zu öffnen.   |
| 4. CAM:              | Drücken Sie, um den Navigationsmodus zu öffnen.<br>Drücken Sie, um die Standardkamera anzuzeigen, und drücken Sie erneut, um die Kameraansicht zu schließen.  |
| 5. DAB               | Drücken Sie, um die DAB-Quelle zu öffnen. In der DAB-Quelle drücken Sie erneut, um auf UKW umzuschalten.  |
| 6. ALT               | Drücken Sie, um die zugewiesene ALT-Kurzdrückfunktion aus den Geräteeinstellungen auszuführen (siehe Kapitel Geräteeinstellungen).<br>Halten Sie gedrückt, um die zugewiesene ALT-Langdrückfunktion aus den Geräteeinstellungen auszuführen (siehe Kapitel Geräteeinstellungen).  |
| 7. BT                | Drücken Sie, um die Bluetooth-Quelle zu öffnen.   |
| A. RESET             | Drücken Sie, um einen Power-Reset durchzuführen.  |
| B. MAP               | MicroSD-Steckplatz für Navigationssoftware (optional, nicht in diesem Set enthalten).   |
| C. MIC               | internes Mikrofon für Freisprechfunktionen  |
| D. IR                | IR-Linse für die Fernbedienung  |
| E. Entriegelungs-Nut | Wird für Entriegelungstasten verwendet, um das Gerät auszubauen.  |



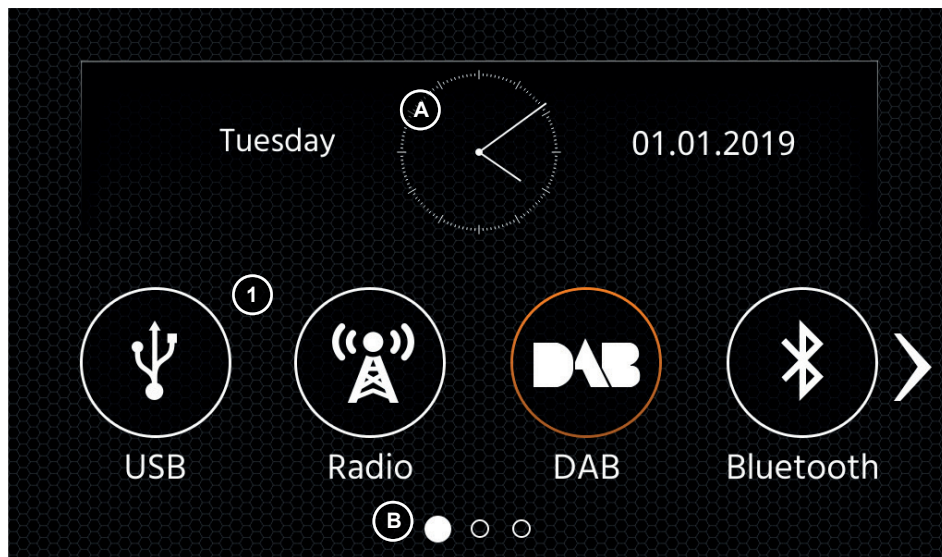

## Tasten und Display für die Bedienung des HAUPTMENÜS

A	Uhrzeit und Datum
B	Seitenanzeige

1. Quellen-Symbol Drücken Sie, um die ausgewählte Quelle zu öffnen.

Um durch die verschiedenen Quellen-Symbole zu blättern, streichen Sie nach links oder rechts. Alternativ können Sie auch die Pfeiltasten drücken, um durch die verschiedenen Seiten zu blättern.

Um zu diesem Bildschirm zurückzukehren, können Sie die Front-Sensortaste HOME oder die Pfeiltaste Zurück in der linken oberen Ecke jeder Quelle drücken.

## LENKRADFERNBEDINEUNG (OE-MODUS, IR-STALK-SCHNITTSTELLE)

Das XZENT-Gerät ist vorkonfiguriert, mit einer im Set enthaltenen IR-Stalk-Schnittstelle zu kommunizieren, die es Ihnen ermöglicht, einige der Lenkradtasten Ihres Fahrzeugs zu bedienen.

### Bedientasten

1. Überspringen Dies sind unterstützte Schaltflächen und lösen dieselben Funktionen aus wie die UI-Taste der entsprechenden aktiven Quelle. Sie kann für verschiedene Funktionen auch kurz und lang gedrückt werden. In der DAB-Quelle beispielsweise führt die kurze Betätigung zu einem Senderwechsel, während eine lange Betätigung das aktive DAB-Ensemble ändert.
2. Telefon Während eines Anrufes ändert sich die Funktion der <<Telefontasten>>. Diese Tasten dienen je nach Situation zum Abheben und Auflegen oder sind SKIP-Tasten. Bei einem eingehenden Anruf oder einem aktiven Anruf wird die Telefonfunktionalität der Taste wirksam.
3. Lautstärke Diese Schaltflächen werden unterstützt und ermöglichen es, die Lautstärke des aktuell aktiven Audiokanals zu ändern.
4. Kamera / Sprache Wenn sich die Taste <<VOICE>> in Ihrem kompatiblen Fahrzeug befindet, wird die CAMERA-Ansicht aufgerufen oder geschlossen (wenn die Kamera an das Gerät angeschlossen ist).

### Board/Trip-Computer:

Die LFB-Tasten für Fahrt-, Bordcomputer- und Tempomatbetrieb sind den jeweiligen Fahrzeugfunktionen direkt zugeordnet, d. h. die Funktion dieser Tasten am Lenkrad ist völlig unabhängig von der im Fahrzeug eingebauten Gerät.

### Hinweis:

Die LFB-bezogenen Funktionen sind nur verfügbar, wenn das Gerät mit der bereitgestellten und kompatiblen Stalkschnittstelle über IR im Kabel an ein kompatibles FORD-Modell angeschlossen ist.

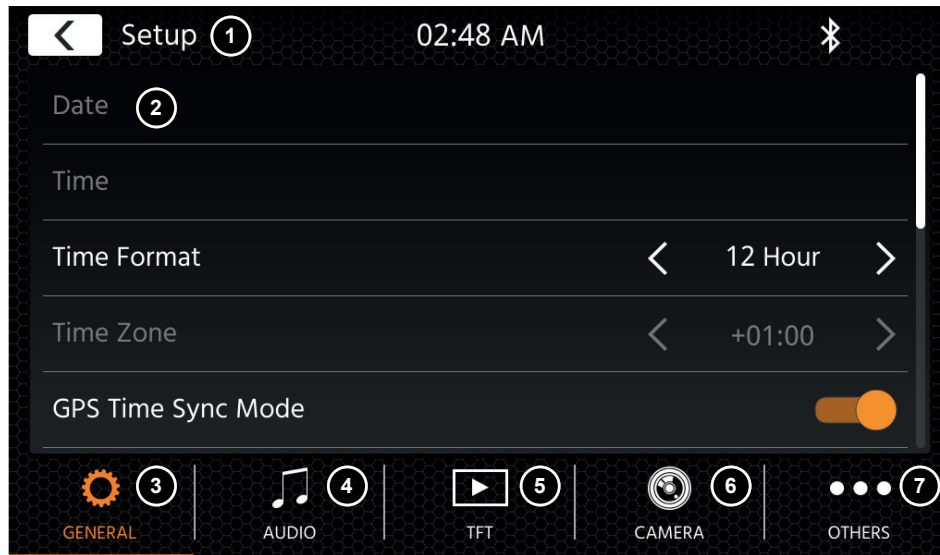

## Bedientasten:

1. Zurück Drücken Sie, um zum Startbildschirm zurückzukehren.
2. Listenbereich Der angezeigte Listenbereich ist abhängig von der aktuell ausgewählten Kategorie. Um andere Einstellungen zu sehen, können Sie die Liste nach oben und unten scrollen/streichen oder eine andere Kategorie im unteren Bereich auswählen.
3. Allgemein Enthält allgemeine Einstellungen wie Sprache, Datum und Uhrzeit, ALT-Tastenbelegung.
  - 3(a) Drücken Sie Datum, um ein Datum manuell einzustellen (nur möglich, wenn der Synchronisationsmodus auf AUS gesetzt ist).
  - 3(a) Drücken Sie Uhrzeit, um die Uhrzeit manuell einzustellen (nur möglich, wenn der Synchronisationsmodus auf AUS gesetzt ist).
  - 3(c) 12/24: Drücken Sie die Pfeiltasten, um das 12/24h-Format zu ändern.
  - 3(d) Zeitzone: Drücken Sie die Pfeiltasten, um eine Zeitzone einzustellen (nur möglich, wenn der Synchronisationsmodus auf AUS gesetzt ist).
  - 3(e) DAB+ Zeitsynchronisationsmodus: Drücken Sie den Schalter auf EIN/AUS.
  - 3(f) ALT-Kurzdrücken: Drücken Sie die Pfeiltasten, um eine andere Funktion zuzuweisen.
  - 3(g) ALT-Longdrücken Drücken Sie die Pfeiltasten, um eine andere Funktion zuzuweisen.
  - 3(h) Piepton: Drücken Sie den Schalter auf EIN/AUS (Aktivieren/Deaktivieren der Tasten-Pieptöne).
  - 3(i) WebLink: Drücken Sie den Schalter auf AN/AUS.\*
  - 3(j) Sprache: Drücken Sie die Pfeiltasten, um die Sprache auszuwählen.
  - 3(k) Mikrofon: Drücken Sie die Pfeiltaste, um das ausgewählte Mikrofon zu wechseln.
  - 3(l) Hintergrund: Drücken Sie, um einen anderen Hintergrund auszuwählen.
4. Audio Enthält die Einstellung für Audio- und Sound.
  - 4(a) Balance: Drücken Sie die Pfeiltasten, um die Mitte nach links oder rechts zu verschieben.
  - 4(b) Fader: Drücken Sie die Pfeiltasten, um die Mitte nach vorne oder hinten zu

verschieben.

- 4(c) Equalizer: Drücken Sie, um den EQ zu öffnen. Sie können verschiedene EQ-Voreinstellungen auswählen oder die Frequenzbänder manuell nach Ihren Wünschen ändern. Balance und Fader können auch optisch angepasst werden oder LPF, Subwoofer-Pegel und Loudness können eingestellt werden.
  - 4(d) Navi-Mischer: Drücken Sie den Schalter, um die Mischung von Navigationssprache und Hintergrundton zu aktivieren oder zu deaktivieren.
  - 4(e) Startlautstärke: Drücken Sie die Taste „Weiter“. Hier können Sie alle verfügbaren Quellen in Bezug auf die Startlautstärke individuell anpassen. Sie können wählen, ob Sie die zuletzt verwendete Lautstärke verwenden oder beim Start eine fest eingestellte Lautstärke haben möchten.
5. TFT Hier können Sie Einstellungen in Bezug auf den Bildschirm vornehmen, z. B. Helligkeitsmodus und -werte.
    - 5(a) TFT-Helligkeit am Tag: Drücken Sie die Pfeiltasten, um den Wert für den Tag-Modus einzustellen.
    - 5(b) TFT-Helligkeit in der Nacht: Drücken Sie die Pfeiltasten, um den Wert für den Nacht-Modus einzustellen.
    - 5(c) Dimm-Modus: Drücken Sie die Pfeiltasten, um den Wert einzustellen.
      - Auto: Die Helligkeit wird beim Einschalten der Frontscheinwerfer des Fahrzeugs (Nacht) automatisch angepasst.
      - Tag: Die Helligkeit ist dauerhaft auf dem Tageswert.
      - Nacht: Die Helligkeit ist dauerhaft auf dem Nachtwert.
    - 5(d) Touchscreen Auto-Standby: Bei eingestellter Leerlaufzeit wird der Bildschirm ausgeschaltet, wenn er nicht bedient wird (der Ton wird im Hintergrund weiterhin wiedergegeben).
  6. Kamera Ermöglicht es Ihnen, die Einstellungen der angeschlossenen Rückfahrkamera anzupassen.
    - 6(a) Rückfahrkamera: Drücken Sie die Pfeiltasten, um den Wert einzustellen.
    - 6(b) Rückfahrkamera Stummschaltung: Drücken Sie diese Taste, um den Wert zu ändern (Lautstärke 50 %, Stumm 0 % oder 100 % ohne Stummschaltung).
    - 6(c) Verzögerung: Drücken Sie die Pfeiltasten, um die Verzögerungszeit zu ändern, bis sich die Kameraansicht nach Verlassen des Rückwärtsgangs automatisch schließt.
    - 6(d) Kamerabild: Drücken Sie die Pfeiltasten, um den Wert einzustellen (normal oder horizontal gespiegelt).
  7. Verschiedenes Hier finden Sie Informationen zur Softwaregeräteversion und zum Laden der Werkseinstellungen.
    - 7(a) Werkseinstellungen: Drücken Sie die Taste „Weiter“ und bestätigen Sie, um einen Werksreset durchzuführen.
    - 7(b) Software-Version Drücken Sie die Taste „Weiter“, um die Softwareversion des Gerätesystems anzuzeigen.

## Hinweis:

\* Diese Funktion wird durch ein zukünftiges Software-Update verfügbar werden, falls sie bei der Markteinführung nicht auf dem Gerät vorhanden ist.

Sie können die DAB-Quelle unter anderem über die frontseitige DAB-Sensor-Taste oder über das Quelle-Symbol auf dem Startbildschirm aufrufen. Sie können auch über die DAB-Taste in der rechten unteren Ecke der UKW-Quelle direkt von der UKW- zur DAB-Quelle wechseln.

Mit der DAB-Quelle können Sie die erweiterten digitalen Radioprogramme genießen, die über den neuen DAB+-Standard ermöglicht werden. Im unteren Bereich können Sie die Kategorie ändern, die den Quellen-Hauptbereich entsprechend aktualisiert.



### Bedientasten

1. Zurück Drücken Sie, um zum Startbildschirm zurückzukehren.
2. Einstellungen 2(a) DAB-DAB-Service-Verfolgung: Drücken Sie, um die Funktion EIN/AUS zu schalten.  
2(b) Antennenversorgung: Drücken Sie den Schalter, um die 12V-Spannungsversorgung für Ihre DAB-Antenne zu aktivieren/deaktivieren.  
2(c) DAB-Firmware: Zeigt die aktuelle DAB-Firmwareversion an.
3. Info In dieser Ansicht sehen Sie die Logos der aktuell abgespielten Sender sowie Bilder und Text, die vom Sender übertragen werden.  
Drücken Sie die Pfeiltasten, um den Sender der aktuell ausgewählten Gruppe zu wechseln.  
Halten Sie die Pfeiltasten gedrückt, um zur nächsten möglichen Gruppe zu wechseln. Der erste Sender der neuen Gruppe wird automatisch abgespielt.
4. Liste Die Listenansicht ermöglicht es Ihnen, alle empfangenen Gruppen anzuzeigen und wird regelmäßig aktualisiert.  
Sie können eine Gruppe auswählen, indem Sie darauf tippen, und es werden die darin enthaltenen Sender angezeigt, die Sie auch direkt antippen können, um sie abzuspielen.
5. Voreinstellung In dieser Ansicht werden die Voreinstellungstasten angezeigt, die als Schnellauswahl- oder Favoriten-Tasten fungieren.  
Um den aktuellen Sender auf einer Voreinstellungstaste zu speichern, halten Sie diese gedrückt, bis die Taste mit den Senderinformationen aktualisiert wird.
6. UKW Drücken Sie die Schaltfläche, um direkt zur UKW-Radioquelle zu wechseln.

### Hinweise:

Bitte beachten Sie, dass einige Funktionen vom ausgestrahlten Sender und vom Empfang abhängen.

Sie können die UKW-Quelle unter anderem über das Quelle-Symbol auf dem Startbildschirm aufrufen. Sie können auch über die UKW-Taste in der rechten unteren Ecke der DAB-Quelle direkt von der DAB- zur UKW-Quelle wechseln. Im unteren Bereich können Sie die Kategorie ändern, die auch den Quellen-Hauptbereich entsprechend aktualisiert.



### Bedientasten

1. Zurück Drücken Sie, um zum Startbildschirm zurückzukehren.
2. Einstellungen Mit dem Einstellungs Menü können Sie eine automatische Suche und Speicherung der Voreinstellungen, eine Änderung des AF-Verhaltens oder des Empfangsmodus veranlassen.  
2(a) Automatisches Speichern: Drücken Sie die Pfeiltasten, um die automatische Suche und Speicherung der Voreinstellungen zu starten.  
2(b) Modus: Drücken Sie die Pfeiltasten, um den DX/LOC-Modus zu ändern.  
2(c) AF: Drücken Sie um die AF-Funktion (Alternative Frequenzen) EIN-/AUS-zuschalten.  
2(d) Antennenversorgung: Drücken Sie den Schalter, um die 12V-Spannungsversorgung für Ihre FM-Antenne zu aktivieren/deaktivieren.
3. Skala In dieser Ansicht wird ein Frequenzskalensymbol mit einer Markierung der aktuell eingestellten Frequenz angezeigt.  
Zwischen den Aufwärts- und Abwärtssuch-Tasten (Pfeiltasten) wird zusätzlich die Frequenz angezeigt.  
Drücken Sie die Pfeiltasten, um die Aufwärts-/Abwärtssuche zum nächsten empfangbaren Sender zu starten.
4. Info In dieser Ansicht werden Ihnen der Sendername und der empfangene Radiotext angezeigt.  
Zwischen den Aufwärts- und Abwärtssuch-Tasten (Pfeiltasten) wird zusätzlich die Frequenz angezeigt.  
Drücken Sie die Pfeiltasten, um die Aufwärts-/Abwärtssuche zum nächsten empfangbaren Sender zu starten.
5. Voreinstellung In dieser Ansicht werden die Voreinstellungstasten angezeigt, die als Schnellauswahl- oder Favoriten-Tasten fungieren.  
Um den aktuellen Sender auf einer Voreinstellungstaste zu speichern, halten Sie diese gedrückt, bis die Taste mit den Senderinformationen aktualisiert wird.
6. TA Drücken Sie, um TA (Verkehrsmeldung, engl. Traffic Announcement) EIN-/AUS-zu-schalten.
7. DAB Drücken Sie, um direkt zur DAB-Radioquelle zu wechseln.

### Hinweis:

Dieses Gerät verfügt über einen RDS-Tuner. RDS ist ein System, das zusätzlich zum UKW-Radiosignal Daten überträgt. Verfügbarkeit und Inhalt der RDS-Daten sind abhängig vom jeweiligen Sender und dessen Signalstärke. RDS sendet beispielsweise alternative Frequenzen, die Frequenzänderungen ohne Benutzereingriff



## USB- / IPOD- / BT- / MUSIK(A/V)-QUELLE

Auf die Quellen USB und iPod kann unter anderem über das Startbildschirm-Symbol und BT-Musik mit einem angeschlossenen Telefon über die Bluetooth-Quelle zugegriffen werden, um Audio (BT, USB, iPod) oder Video (nur USB) wiederzugeben.

Die Wiedergabe von Dateien ist für alle Quellen ähnlich und kann über die Mediaplayer-Oberfläche gesteuert werden. Um Videos im USB-Modus wiederzugeben, müssen Sie den Standardfilter in der Listenansicht (4) auf den Videodateityp (B) ändern.

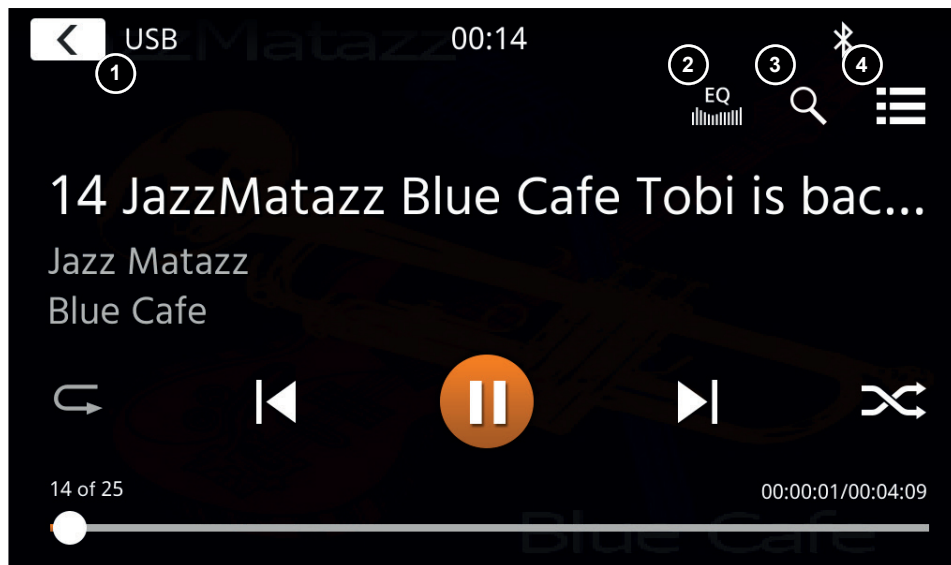

In dieser Hauptansicht werden die Bedienelemente des Mediaplayers angezeigt. Wie üblich können Sie die Pause-, Fortsetzungs-, Wiedergabe- oder Sprungtasten verwenden, um den nächsten Titel wiederzugeben. Sie können auch die Sonderfunktionen wie Repeat und Shuffle aktivieren.

### Bedientasten:

1. Zurück Drücken Sie, um zum Startbildschirm zurückzukehren.
2. EQ Drücken Sie, um die Equalizer-Einstellungen zu öffnen (siehe Kapitel Geräteeinstellungen).
3. Suche Drücken Sie, um die Suche zu öffnen (nicht verfügbar bei Bluetooth-Musik).
4. Liste Drücken Sie, um die Listenansicht zu öffnen (nicht verfügbar bei Bluetooth-Musik).

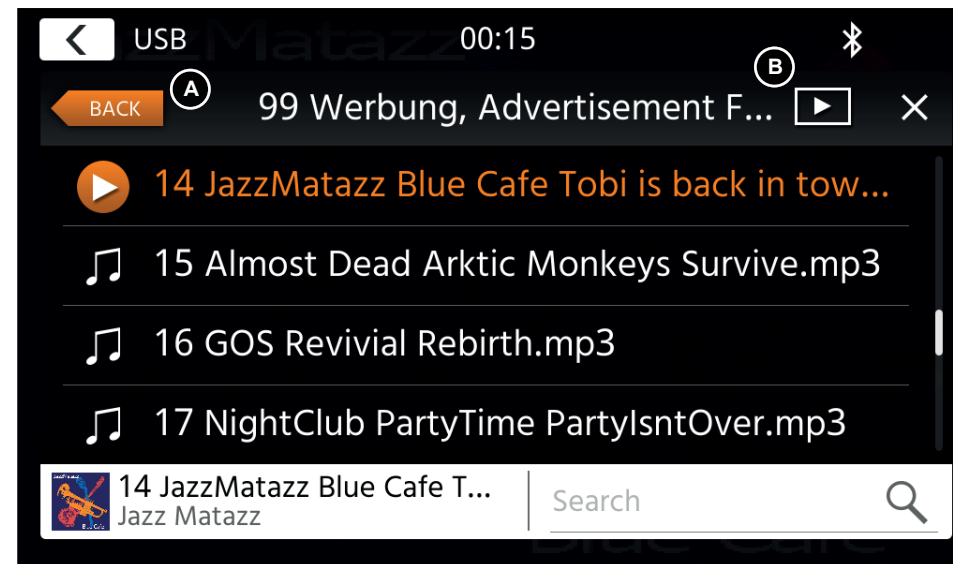

Im Listenansichtsmodus (nicht verfügbar in Bluetooth-Musik) können Sie Ihre Mediendateien ähnlich wie eine Ordner-Datei-Liste durchsuchen. Um Ordner zu öffnen, tippen Sie einfach auf sie, um ihren Inhalt anzuzeigen, den Sie auch direkt antippen können, um die Wiedergabe zu starten. Es wird mit einem Wiedergabesymbol und in der unteren Zeile angezeigt. Um eine Ebene zurückzugehen, verwenden Sie die Taste Zurück (A) oder Sie können zum Videomedientyp (nur USB-Modus) wechseln, indem Sie (B) das Filtersymbol drücken.

### Zusätzliche Hinweise zur Videowiedergabe:

Die Videowiedergabe ist nur möglich, wenn die Handbremse angezogen ist.

Die Wiedergabe erfolgt im Vollbildmodus. Um den Vollbildmodus zu verlassen, drücken Sie einfach den Touchscreen-Bereich Ihres Gerätes.



## BLUETOOTH: KOPPELN, VERBINDEN, TELEFONIEREN, MUSIK

Bei der ersten Benutzung ist die Kategorie (2) aktiv und Sie können Ihr kompatibles Telefon über Scan/Suche koppeln. Bitte stellen Sie sicher, dass Ihr Telefon sichtbar ist, bis es in der Suchergebnisliste erscheint. Um zu koppeln, tippen Sie auf die Zeile mit Ihrem Telefon aus der Liste und bestätigen Sie das Passwort. Bitte stellen Sie auch sicher, dass die Berechtigung, z. B. für Kontakte, erteilt bzw. akzeptiert wird. Aktive oder automatisch verbundene Telefone werden im Statusbereich (A) mit einem aktiven Bluetooth-Symbol, dem Batterie- und Signalstärke-Symbol (falls unterstützt) angezeigt. Im unteren Bereich können Sie eine andere Kategorie auswählen, die den Hauptansichtsbereich aktualisiert.

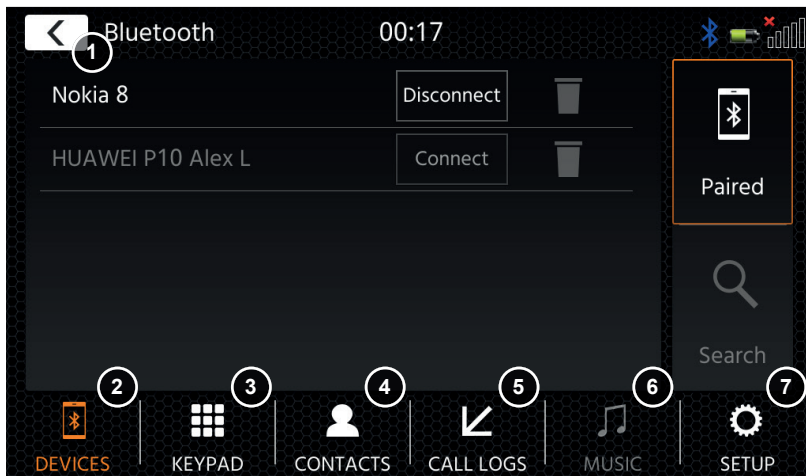

### Bedientasten

1. Zurück Drücken Sie, um zum Startbildschirm zurückzukehren.
2. Geräte Hier können Sie Ihre gekoppelten Telefone verwalten (manuelles Verbinden/Trennen, Löschen) oder über die Suche neue Telefone hinzufügen. Tippen Sie auf die Schaltfläche Verbinden/Trennen, um die Verbindung manuell zu trennen und ein anderes Telefon anzuschließen. Tippen Sie auf die Schaltfläche Papierkorb-Symbol, um ein gekoppeltes Telefon zu löschen. Hinweis: Es ist nur möglich, ein einzelnes Telefon gleichzeitig anzuschließen.
3. Tastenfeld Drücken Sie, um die Wähltastatur mit dem aktiven Telefon zu öffnen.
4. Kontakte Drücken Sie diese Taste, um die Kontaktliste des aktiven Telefons zu öffnen. Sie können die Synchronisierung manuell wiederholen, falls nicht alle Kontakte angezeigt werden oder dem Telefon neue Kontakte hinzugefügt wurden. Sie können die Liste durchblättern oder die Suchfunktion nutzen, um einen Kontakt zu suchen. Ein Kontakt kann wie ein Ordner bedient und mit Antippen geöffnet werden, um seine enthaltenen Nummern zu öffnen. Tippen Sie auf die Zeilennummer, um einen Anruf zu starten. Verwenden Sie die orangefarbene Zurück-Taste oben links in der Listenansicht, um eine Ebene nach oben zu gelangen.
5. Anrufprotokoll Hier haben Sie eine separate Listenansicht für ausgehende, empfangene, eingehende und verpasste Anrufe.
6. Musik Sie können auf eine Linie tippen, um einen Anruf zu starten. Drücken Sie, um die Bluetooth-Musikwiedergabe über A2DP zu starten. Hinweis: Bei einige Smartphones müssen Sie zuerst die Musik-App auf dem Smartphone starten. Die Verwendung des Bluetooth-Musikplayers ist im Kapitel „USB- / iPod- / BT-Musik- / (AV)-Quelle“ beschrieben.

7. Einstellungen Drücken Sie diese Taste, um die Bluetooth-Einstellungen für erweiterte Optionen wie automatische Verbindung, Einstellungen der automatischen Antwortkontaktliste und Mikrofoneinstellungen zu öffnen.
  - 6(a) Automatische Verbindung: Drücken Sie, um die automatische Verbindung EIN-/AUS-zuschalten.
  - 6(b) Automatische Beantwortung: Drücken Sie, um die automatische Beantwortung EIN-/AUS-zuschalten.
  - 6(c) Mikrofonverstärkung: Drücken Sie die Pfeiltasten, um die Werte zu ändern.
  - 6(d) Kontaktreihenfolge: Drücken Sie die Pfeiltasten, um den Werte einzustellen.

Bei ein- und ausgehenden oder aktiven Anrufen wechselt das Gerät automatisch in den Vollbildmodus und zeigt Ihnen den Kontaktnamen oder die Kontaktnummer (falls vorhanden) oder bei unterdrückter Anruferkennung unbekannt.

Je nach Anrufstatus (Initiieren, Klingeln, Wählen, Aktiv) können Sie einen Anruf (1) auflegen, ablehnen oder annehmen. Bei aktivem Anruf können Sie in den Privatmodus (2) oder zu Auto-Lautsprechern wechseln, das XZENT-Mikrofon (3) stummschalten oder die Tastatur für Anrufoptionen (4) öffnen. (5) um in den Navimodus zu wechseln.

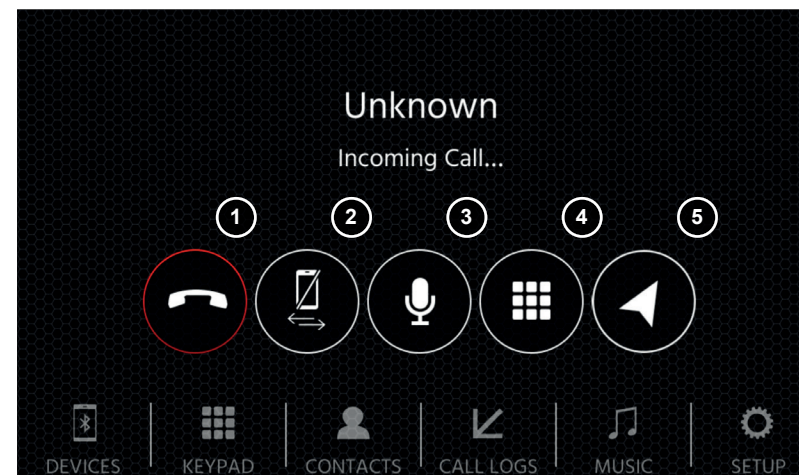

Die Navigationsquelle kann unter anderem über das Startbildschirm-Symbol oder die Front-Sensortaste NAV geöffnet werden.

Bitte stecken Sie die microSD-Karte in den NAV-Steckplatz auf der rechten Seite des Gerätes (siehe Kapitel Frontansicht).

Für den Umgang mit der Benutzeroberfläche der Navigationsquelle steht eine Kurzanleitung zur Verfügung. Sie können auch ein Navigationshandbuch (PDF) von unserer Website herunterladen.

### **Navigationssoftware und Karten-Updates:**

Die Navigationssoftware und Karten auf Ihrer microSD-Karte werden über [www.naviextras.com](http://www.naviextras.com) gepflegt und aktualisiert. Weitere Informationen, Hilfe und Anleitungen zur Installation der Toolbox und zur Durchführung der gewünschten Aktion finden Sie dort.

## WEBLINK-QUELLE

Diese Funktion wird durch ein zukünftiges Software-Update verfügbar werden, falls sie bei der Markteinführung nicht auf dem Gerät vorhanden ist.

Mit Weblink können Sie Ihr kompatibles Telefon\* mit dem XZENT-Gerät verbinden und kompatible Smartphone-Anwendungen im Auto verwenden.

### **Warnung!**

Bitte beachten Sie, dass es in einigen Ländern nicht erlaubt ist, ein Smartphone während der Fahrt zu bedienen. XZENT haftet nicht für Probleme oder die unsachgemäße Verwendung von App-basierten Inhalten. Bei Nutzung von vernetzten Inhalten sollte Sie den Datentarif Ihres Handys beachten, um zusätzliche Kosten zu vermeiden.

1. Um diese Funktionen nutzen zu können, müssen Sie zunächst die Weblink Host App aus Ihrem App-Store herunterladen.
2. Starten Sie die Weblink Host App auf Ihrem Handy.
3. Entsperren Sie Ihr Telefon und verbinden Sie es über USB-1 (normalerweise der OE-USB-Anschluss neben dem 12V-Anschluss und der Beifahrerairbag-Warnung) mit Ihrem XZENT.
4. Drücken Sie das Weblink-Startbildschirm-Symbol auf Ihrem XZENT.
5. Tippen Sie auf das Telefonsymbol auf dem XZENT-Bildschirm und wählen Sie die gewünschte kompatible Weblink-App aus, die gestartet werden soll.

### **Hinweis**

Um zu prüfen, ob Ihr iPhone oder Android-Handy kompatibel ist, überprüfen Sie bitte, ob der App-Store des Handys die offizielle Weblink Host App anbietet. Weitere Informationen finden Sie auf den offiziellen Webseiten von Weblink (von Abalta) oder XZENT.

Mit Android Link können Sie Ihr kompatibles Telefon\* mit dem XZENT-Gerät verbinden und kompatible Smartphone-Anwendungen im Auto verwenden. Stellen Sie sicher, dass Sie die Android Link-Funktion in den Systemeinstellungen Ihres XZENT-Geräts aktiviert haben.

### **Warnung!**

Bitte beachten Sie, dass es in einigen Ländern illegal ist, ein Smartphone während der Fahrt zu bedienen. XZENT haftet nicht für Probleme oder die unsachgemäße Verwendung von App-basierten Inhalten. Bei Nutzung von vernetzten Inhalten sollte Sie den Datentarif Ihres Handys beachten, um zusätzliche Kosten zu vermeiden.

1. Um diese Funktionen nutzen zu können, müssen Sie zunächst die AutoLink Host App aus Ihrem App-Store herunterladen.
2. Starten Sie die AutoLink Host App auf Ihrem Handy.
3. Entsperren Sie Ihr Telefon und verbinden Sie es über USB-1 (normalerweise der OE-USB-Anschluss neben dem 12V-Anschluss und der Beifahrerairbag-Warnung) mit Ihrem XZENT. Stellen Sie sicher, dass Ihre XZENT-Einstellung auf AndroidLink gesetzt ist.
4. Drücken Sie das AndroidLink-Startbildschirm-Symbol auf Ihrem XZENT.
5. Bei der ersten Verbindung erlauben / akzeptieren Sie den angeforderten Zugriff und akzeptieren Sie die Bluetooth-Kopplungsanforderung.

## A/V-IN-QUELLE

Die A/V-IN kann unter anderem über das Startbildschirm-Symbol aufgerufen werden. Hier haben Sie die Möglichkeit, Audio von einem externen Gerät zu hören, das über eine Audioleitung mit Ihrem XZENT über einen Fahrzeuglautsprecher verbunden ist.

### **Bedientasten**

1. Zurück Drücken Sie, um zum Startbildschirm zurückzukehren.

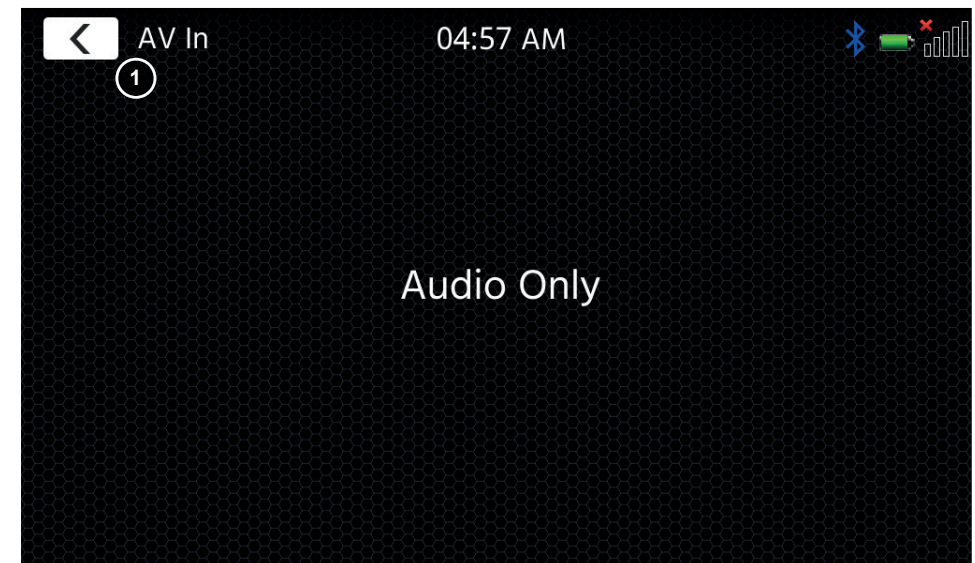

# GARANTIEBEDINGUNGEN

## Für welche Produkte gilt die begrenzte Herstellergarantie von XZENT?

Die begrenzte Herstellergarantie (im Weiteren als „Garantie“ bezeichnet) gilt für Produkte von XZENT, die Endkunden im Europäischen Wirtschaftsraum oder der Schweiz („räumlicher Geltungsbereich“) von einem autorisierten Fachhändler erwerben.

## Für welchen Zeitraum gewährt XZENT die Garantie?

Mit dieser Garantie gewährt XZENT für den Zeitraum von 2 Jahren, dass das Produkt zum Zeitpunkt des Ersterwerbs keine Material- und/oder Verarbeitungsfehler aufweist. Maßgeblich für den Beginn des 2-Jahres-Zeitraumes ist das Datum des Ersterwerbs gemäß Originalrechnung bzw. des Kassenbeleges. Wenn Sie das Produkt als Verbraucher erworben haben und der Fehler innerhalb der ersten sechs Monate nach dem Ersterwerb (s.o.) auftritt, gehen wir davon aus, dass der Fehler bereits zum Zeitpunkt des Erwerbs vorlag.

## Wer kann die Garantie in Anspruch nehmen?

XZENT gewährt die begrenzte Herstellergarantie ausschließlich natürlichen Personen, die das entsprechende Produkt überwiegend zur privaten Nutzung erworben haben.

## Was wird von der Garantie umfasst?

XZENT garantiert, dass das Produkt zum Zeitpunkt des Ersterwerbs keine Material- und/oder Verarbeitungsfehler aufweist. XZENT kann allerdings nicht für sämtliche, möglicherweise auftretenden Fehler und Schäden eine Garantie übernehmen. Diese erstreckt sich ausschließlich auf die Hardwarekomponenten des Geräts und keinesfalls auf die auf dem Gerät zum Einsatz kommende Software, gleichgültig, ob diese von XZENT selbst oder Drittanbietern stammt. Insbesondere folgende Fälle sind daher von einer Garantieleistung ausgeschlossen:

- normale Abnutzung und üblicher Verschleiß (z.B. bei Oberflächen und Schutzbeschichtungen);
- oberflächliche Schäden, wie Kratzer, Dellen und beschädigter Kunststoff, abgenutzte bzw. mechanisch defekte Anschlüsse;
- unsachgemäßer Gebrauch, einschließlich einer Behandlung, die physische oder Oberflächenschäden wie z.B. Schönheitsfehler am Produkt zur Folge haben;
- Schäden durch Anschluss an oder Nutzung des Produktes für einen anderen als seinen vorgesehenen Zweck oder Nichtbeachtung der modellspezifischen Bedienungs- oder/und Installationsanleitungen;
- Installation oder Nutzung des Produktes entgegen den geltenden technischen Standards oder den Sicherheitsvorschriften im Land, in dem das Produkt installiert oder verwendet wird;
- Schäden durch nicht autorisierte Reparaturversuche oder Reparaturversuche durch andere als einen autorisierten XZENT Servicepartner;
- Schäden durch nicht vom Hersteller ausdrücklich autorisierte Produktmodifikationen;
- Schäden durch Schadcode-Software („Software Virus“) oder durch Einsatz von Software, die nicht im Lieferumfang enthalten war oder die unsachgemäß installiert wurde;
- Verwendung von Drittanbieter-Softwareprogrammen zur Bearbeitung, Änderung, Anpassung oder Erweiterung der vorhandenen von XZENT autorisierten Softwarebestandteilen, die auf dem Produkt ausgeführt werden;
- Verwendung von Drittanbieter Firmware/Betriebssystem-Software
- Schäden durch Flüssigkeiten oder Chemikalien jeglicher Art und/oder übermäßige Temperaturen, Nässe oder Feuchtigkeit;
- Unfall, Sturz oder sonstige Einwirkung von extremen Beschleunigungskräften;
- Schäden, die durch Blitzschlag, elektrostatische Entladungen, inkorrekte Betriebsspannung, Wasser, Feuer, höhere Gewalt, unzureichende Belüftung oder andere von XZENT nicht zu verantwortende Gründe entstanden sind;
- Schäden, die durch Nutzung des Gerätes außerhalb der vorgegebenen Spezifikationen hervorgerufen werden;
- Schäden durch Verwendung des Produktes mit anderen Systemen oder Geräten, die nicht auf den Einsatz mit diesem Produkt ausgelegt sind;
- Anpassungen oder Änderungen ohne vorherige schriftliche Zustimmung von XZENT, einschließlich Upgrades des Produktes über die Spezifikationen oder Merkmale hinaus, welche in der Bedienungsanleitung beschrieben sind;
- Modifikationen des Produktes, um es an nationale oder örtliche technische Normen oder Sicherheitsstandards in Ländern anzupassen, für die das Produkt nicht ausdrücklich vorgesehen und hergestellt wurde;
- Einsatz von Service- bzw. Ersatzteilen, die nicht von XZENT gefertigt oder vertrieben werden;
- Benutzung des Produktes in Verbindung mit Zubehör, das nicht für die Verwendung mit diesem Produkt zugelassen wurde;

XZENT übernimmt außerdem keine Garantie (weder ausdrücklich, stillschweigend, gesetzlich oder anderweitig) für die Qualität, Leistung, Genauigkeit, Zuverlässigkeit oder Eignung des Produktes für einen bestimmten Zweck außerhalb des von uns beschriebenen Verwendungszwecks, oder der sich ab Werk auf dem Gerät befindlichen Software / Firmware.

Garantieleistungen können außerdem nicht erbracht werden, wenn die Modell-/Serien-/UUID- Produktnummer auf dem Produkt geändert, gelöscht, unkenntlich gemacht oder entfernt wurde. Gleiches gilt, wenn der Kassenbeleg oder die Rechnung nicht, nur unvollständig und/oder unleserlich vorgelegt werden.

## Haftet XZENT für weitergehende Fehler oder Schäden?

XZENT verpflichtet sich unter dieser Garantie nur zur Reparatur oder zum Austausch von Produkten, die diesen Garantiebedingungen unterliegen. XZENT ist nicht haftbar für Verluste oder Schäden materieller oder immaterieller Art wie Kaufpreis, Gewinneinbußen, Einnahmeverlust, Datenverlust, immaterielle Schäden oder für Schäden resultierend aus der Nichtverfügbarkeit des Produkts oder zugehöriger Komponenten, die direkt, indirekt oder als Folge von Produkten bzw. Dienstleistungen dieser Garantie oder anderweitig erwachsen können. Das gilt für Verluste oder Schäden durch Beeinträchtigung oder Ausfall der Funktion des Produkts oder damit verbundener Geräte durch Defekte bzw. durch die Nichtverfügbarkeit des Produkts, während es sich bei XZENT oder dem Service Partner befindet, Ausfallzeiten und geschäftliche Beeinträchtigungen. Außerdem übernimmt XZENT keine Haftung für Transportrisiken wie beispielsweise Verlust oder Zerstörung im Zusammenhang mit Garantieleistungen.

Diese Haftungsbeschränkung gilt für Verluste und Schäden gleich aus welchem Rechtsgrund, insbesondere auf Grund von Fahrlässigkeit, unerlaubter Handlung, Vertragsbruch, ausdrückliche oder stillschweigende Garantien und Gefährdungshaftung (selbst wenn XZENT oder der Servicepartner auf die Möglichkeiten solcher Schäden hingewiesen wurden).

Falls diese Haftungsausschlüsse geltendem Recht ganz oder teilweise widersprechen, begrenzt XZENT die Garantieleistung bzw. die Haftung soweit dies nach geltenden Vorschriften zulässig ist. Beispielsweise untersagen einige Ländergesetze den Ausschluss oder die Einschränkung der Schadenersatzhaftung wegen Fahrlässigkeit, grober Fahrlässigkeit, vorsätzlichem Fehlverhalten, Betrug und ähnlichen Handlungen. Jede Haftung, die nicht vollständig ausgeschlossen werden kann, wird auf die Dauer dieser Garantie begrenzt, sofern das geltende Recht dies zulässt. Die Haftung im Rahmen dieser Garantie ist der Höhe nach auf den Kaufpreis des Produkts beschränkt. Sieht das geltende Recht nur höhere Haftungsgrenzen vor, gilt diese höhere Haftungsbeschränkung.

## Was muss ich unternehmen, um Garantieleistungen zu erhalten?

Falls Sie Leistungen nach dieser Garantie in Anspruch nehmen möchten, wenden Sie sich bitte unter Vorlage des Kassenbelegs bzw. der Rechnung im Original direkt an den autorisierten Fachhändler, bei dem das Produkt erworben wurde. Bitte senden Sie keine Produkte direkt an XZENT. Eine Garantieleistung ist dann nicht möglich. Den zuständigen Fachhändler oder Verkäufer entnehmen Sie bitte Ihrem Kaufbeleg. Das durch den autorisierten Händler an die Servicestelle eingesendete Gerät mit Fehlfunktion muss außerdem jene Zubehörteile enthalten, die in einem logischen Bezug zum beobachteten Fehlerbild stehen. Also z.B. mit dem Gerät ausgelieferte oder erworbene Navigationspakete auf SD- oder microSD Karte, wenn Probleme oder Funktionsstörungen der Navigationsfunktion beobachtet wurden.

## In welcher Form erbringt XZENT die Garantie?

XZENT bzw. der Servicepartner werden das Produkt bzw. dessen defekte Teile im Geltungsbereich der Garantie unter Übernahme der Arbeits- und Materialkosten nach eigenem Ermessen und entsprechend der vorliegenden Bedingungen reparieren oder austauschen.

Garantiereparaturen müssen durch den autorisierten Servicepartner oder XZENT selbst durchgeführt werden. Reparierte oder ausgetauschte Produkte können neue und/oder aufgearbeitete Komponenten und Geräte enthalten. Ausgetauschte Komponenten gehen in das Eigentum von XZENT über.

## Welche Kosten sind mit einer Garantieleistung für mich verbunden?

XZENT übernimmt die Material- und Arbeitskosten im Zusammenhang mit einer Garantieleistung. Die Kosten des Versands sowie die mit dem Versand zusammenhängenden Risiken (s.o.) trägt der Garantiennehmer. Sollte sich herausstellen, dass das Produkt fehlerfrei funktioniert oder dass ein Garantieanspruch wegen Ablaufs der Garantiezeit oder aus einem anderen Grund nicht besteht, sind XZENT bzw. seine autorisierten Servicepartner befugt eine pauschale Untersuchungsgebühr i.H.v. 30,-- € zu berechnen.

## Werden meine gesetzlichen oder vertraglichen Rechte durch diese Garantie eingeschränkt?

Die vorliegende Garantie ist eine freiwillige Leistung von XZENT, die Ihre gesetzlichen Rechte allenfalls erweitert. Gesetzliche Rechte wie beispielsweise die Gewährleistung bleiben für Sie als Verbraucher in vollem Umfang bestehen. Ebenso hat diese Garantie keinerlei Auswirkungen auf ihre vertraglichen Ansprüche gegenüber dem Verkäufer selbst. Diese Rechte können Sie nach wie vor uneingeschränkt geltend machen.



## À PROPOS DE CE MANUEL

Ce manuel contient des informations et des avertissements importants sur le fonctionnement de l'appareil XZENT.

Veillez le conserver dans un endroit où vous pourrez y avoir accès ultérieurement.

INFORMATIONS SUR LA SÉCURITÉ	39
SUPPORT DE L'APPAREIL, MISES À JOUR DE LOGICIEL ET MAINTENANCE	40
PANNEAU FRONTAL	41
MENU PRINCIPAL	42
COMMANDE AU VOLANT (mode OE, IR-Stalk-interface)	43
RÉGLAGES DE L'APPAREIL	44-45
SOURCE RADIO DAB	46
SOURCE RADIO FM	47
SOURCE (A/V) DE MUSIQUE USB/IPod/BT	48-49
JUMELAGE, CONNEXION, APPEL, MUSIQUE BLUETOOTH	50-51
SOURCE DE NAVIGATION	52
SOURCE DE WEBLINK	52
ANDROID LINK	53
SOURCE A / V IN	53
CONDITIONS DE LA GARANTIE	54-55

## Général

1. Les descriptions et autres contenus figurant dans ce manuel peuvent différer du véritable appareil.
  2. Les photos montrées dans ce manuel et certaines captures d'écran de l'IHM peuvent ne pas correspondre tout à fait à votre appareil.
  3. Les spécifications et la conception technique de cet appareil peuvent faire l'objet de modifications sans avis préalable.
- Lisez entièrement ces instructions. Tenez compte de tous les avertissements. Respectez les instructions.
  - Conservez ce manuel. Toute personne utilisant l'appareil doit pouvoir accéder à ce manuel.
  - Cet appareil est destiné à fonctionner avec des véhicules équipés d'une batterie 12 VCC et d'une masse négative.
  - Ne faites pas fonctionner l'appareil autrement que comme décrit dans le présent manuel. Les instructions fournies qui ne seraient pas suivies peuvent annuler la garantie.
  - Ne démontez pas et ne modifiez pas l'appareil de quelque façon que ce soit, car cela annulerait votre garantie. N'essayez pas de le réparer ou de l'entretenir vous-même, contactez plutôt un distributeur XZENT agréé.
  - Utilisez uniquement les accessoires d'origine qui sont conçus et fabriqués pour l'appareil, afin d'éviter tout dommage. Installez l'appareil conformément aux instructions de montage en utilisant les accessoires de montage fournis. En cas d'accident, les forces d'accélération peuvent être très importantes. Les appareils mal montés présentent un risque majeur pour le conducteur et les passagers en cas d'accident.
  - Protégez l'appareil de l'eau et des autres liquides qui pourraient s'infiltrer dans le boîtier. Cela pourrait entraîner un court-circuit ou un incendie.
  - Afin d'éviter tout risque de court-circuit, n'insérez jamais d'objets métalliques (tels que des pièces de monnaie ou des outils en métal) dans l'appareil.
  - Avant de remplacer un fusible défectueux, essayez de déterminer la cause du court-circuit. Faites attention aux câbles d'alimentation électrique ! Si le court-circuit ne vient pas de l'alimentation électrique ou des câbles, vous pouvez remplacer le fusible défectueux par un nouveau (de la même valeur). Si le court-circuit persiste, contactez un distributeur XZENT agréé.
  - Lors d'une connexion à un autre appareil, consultez le guide de l'utilisateur pour vérifier la compatibilité et les remarques sur les connexions électriques. N'essayez pas de raccorder des produits incompatibles entre eux.
  - Veillez à ne pas consommer toute l'énergie de la batterie du véhicule en utilisant l'appareil lorsque le moteur est coupé. Étant donné que l'appareil consomme une quantité considérable d'énergie et que la batterie ne se charge que quand le moteur tourne, il peut arriver que la batterie se décharge complètement, si bien qu'il ne soit alors plus possible de redémarrer le moteur.
  - Dans certains pays européens, la loi interdit de conduire avec des écrans diffusant des films dans le champ de vision du conducteur, car ceux-ci peuvent distraire le conducteur. Veillez respecter la réglementation routière de votre pays sans quoi vous pourriez faire l'objet de sanctions en cas d'accident, voire ne plus être couvert par votre assurance. Veillez à ce que le volume à l'intérieur de votre véhicule ne soit pas trop élevé, car vous devriez pouvoir entendre les sons extérieurs tels que les sirènes de police, etc.
  - N'exposez pas l'appareil à des chocs violents. Cela pourrait entraîner un dysfonctionnement mécanique ou électrique de l'appareil.
  - En cas de problèmes ou de questions au cours de l'installation, veuillez contacter votre distributeur/fournisseur XZENT.





## SUPPORT DE L'APPAREIL, MISES À JOUR DE LOGICIEL ET MAINTENANCE

Les mises à jour et améliorations logicielles sont fournies par des mises à jour USB qui peuvent être téléchargées à partir de notre site Web [www.xzent.com](http://www.xzent.com). Par ailleurs, vous pouvez y trouver des informations sur le service clientèle, la FAQ et d'autres informations utiles.

**ATTENTION :** cet appareil a des ports USB spécifiques ayant des fonctions spéciales (port USB-1 / supérieur à l'arrière de l'appareil) et (port USB-2 / inférieur à l'arrière de l'appareil). Les câbles de prolongement se distinguent à travers l'étiquette pour assurer une bonne identification.

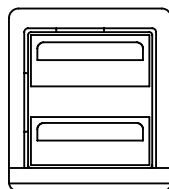
Les mises à jour logicielles fournies par l'intermédiaire de XZENT DOIVENT être installées sur « USB-1 » (UTILISER POUR MISE À JOUR LOGICIELLE). Si l'installation a été effectuée par un tiers sans le bon marquage/identification de la rallonge - essayez l'autre port en cas d'échec de la mise à jour.



USB1  Peut être utilisé pour les mises à jour logicielles

USB2  PAS pour des mises à jour logicielles

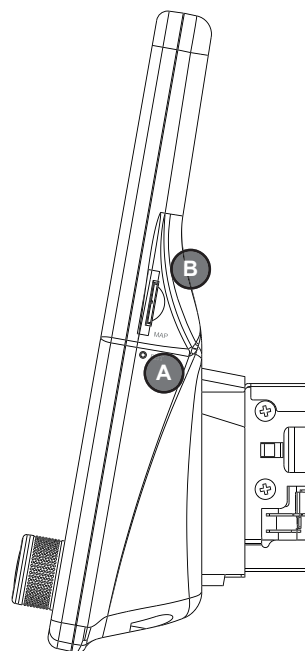

## PANNEAU FRONTAL

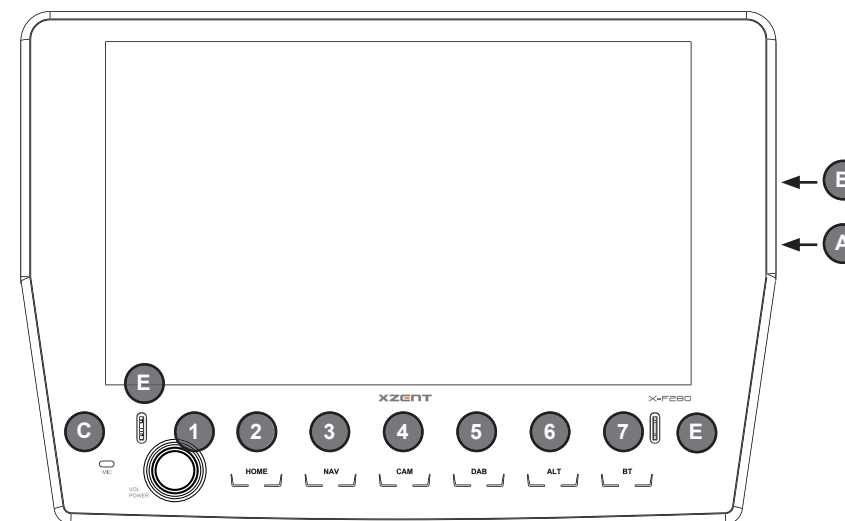

### Boutons de commande :

- |                              |  |
|------------------------------|--|
| 1. VOL/POWER :               | Maintenez la touche enfoncée pour accéder au mode veille (écran désactivé, audio désactivé).<br>Si l'appareil est allumé, appuyez pour désactiver le son.<br>Si l'appareil est éteint, appuyez pour l'allumer.<br>Tournez dans le sens horaire pour augmenter le volume audio.<br>Tournez dans le sens antihoraire pour réduire le volume. |
| 2. HOME                      | Appuyez pour revenir à l'écran d'accueil.<br>Appuyez sur l'écran d'accueil pour aller à la dernière source (si disponible).<br>Maintenez le bouton enfoncé pour ouvrir EQ.   |
| 3. NAV :                     | Appuyez sur cette commande pour accéder au mode de navigation.   |
| 4. CAM :                     | Appuyez pour montrer la caméra par défaut, appuyez à nouveau pour fermer la vue de caméra.   |
| 5. DAB                       | Appuyez pour ouvrir la source DAB. Dans la source DAB, appuyez à nouveau pour passer à FM.   |
| 6. ALT                       | Appuyez pour exécuter la fonction de pression brève ALT à partir des réglages de l'appareil (voir le chapitre Réglages de l'appareil).<br>Maintenez le bouton enfoncé pour exécuter la fonction de pression longue ALT à partir des réglages de l'appareil (voir le chapitre Réglages de l'appareil).                                      |
| 7. BT                        | Appuyez pour ouvrir la source Bluetooth.   |
| A. RESET                     | Appuyez pour effectuer une réinitialisation de l'alimentation.   |
| B. MAP                       | Port MicroSD du logiciel de navigation (en option, pas inclus dans cet ensemble).  |
| C. MIC                       | microphone interne destinée aux fonctions mains-libres.  |
| D. IR                        | Objectif infrarouge pour la télécommande.  |
| E. Encoche de déverrouillage | Utilisée pour déverrouiller les touches afin de démonter l'appareil.   |

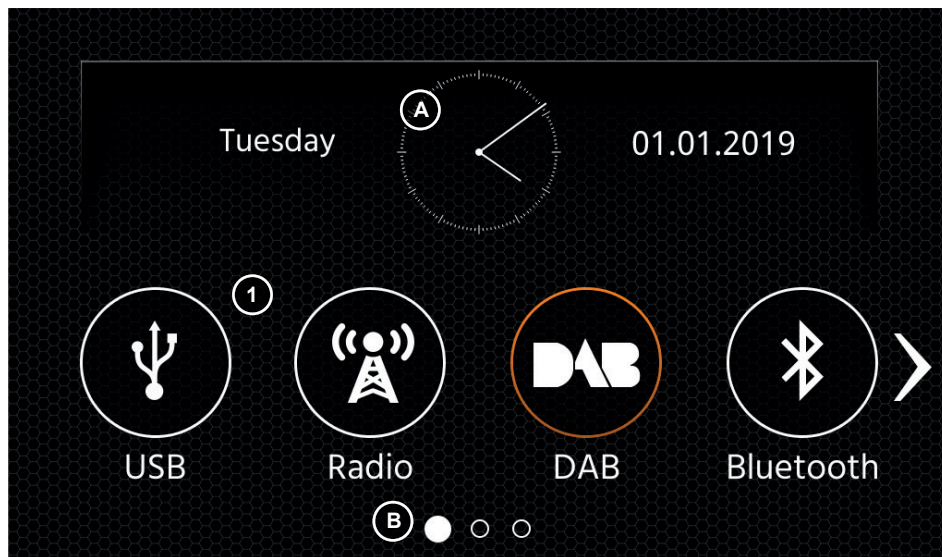

## Boutons et affichage de commande du MENU PRINCIPAL

- A Heure et date.  
B Indicateur de page.

1. Icône de source Appuyez pour ouvrir la source sélectionnée.

Pour parcourir les différentes icônes de source, balayez vers la gauche ou la droite. Par ailleurs, vous pouvez appuyer sur les touches fléchées pour parcourir les différentes pages. Pour retourner à cet écran, vous pouvez appuyer sur la touche à effleurement avant ACCUEIL ou le bouton fléché de retour dans le coin gauche supérieur de chaque source.

# COMMANDE AU VOLANT (MODE OE, IR-STALK-INTERFACE)

L'appareil XZENT est préconfiguré pour fonctionner avec une interface IR-Stalk-Interface qui est incluse dans l'ensemble et vous permet d'utiliser certains des boutons de commande au volant de votre véhicule.

## Boutons de commande

- Avancer  
Il s'agit de boutons pris en charge. Ceux-ci déclenchent la même fonctionnalité que le bouton UI de la source active correspondante. Ils peuvent également être appuyés de façon brève et prolongée pour activer différentes fonctions. Par exemple, dans la source DAB, la pression brève entraîne un changement de station, alors que la pression longue changera l'ensemble DAB actif. Pendant la gestion des appels - la fonctionnalité des boutons passe à <<Boutons de téléphone>>
- Téléphone  
Ces boutons partagent les boutons de décrochage et de raccrochage avec les boutons AVANCER en fonction de la situation. En cas d'appel entrant ou d'appel actif, la fonctionnalité de téléphone du bouton prend effet.
- Volume  
Ces boutons sont pris en charge et permettent de changer le niveau de volume du canal audio actif actuel.
- Caméra/Voix  
S'il existe dans votre véhicule compatible, le bouton <<VOIX>> appelle ou ferme la vue de CAMÉRA (si la caméra est reliée à l'appareil).

## Ordinateur de bord :

Les boutons SWC de l'ordinateur de bord et de régulation de vitesse sont directement attribués aux fonctions du véhicule connexe, p.ex., la fonction de ces boutons sur le volant est complètement indépendante de l'appareil monté sur le véhicule.

## Remarque :

Les fonctions liées à SWC ne sont disponibles que si l'appareil est connecté à l'aide de l'interface Stalk-interface prévue et compatible par l'intermédiaire de l'IR dans le câble à un modèle FORD compatible.

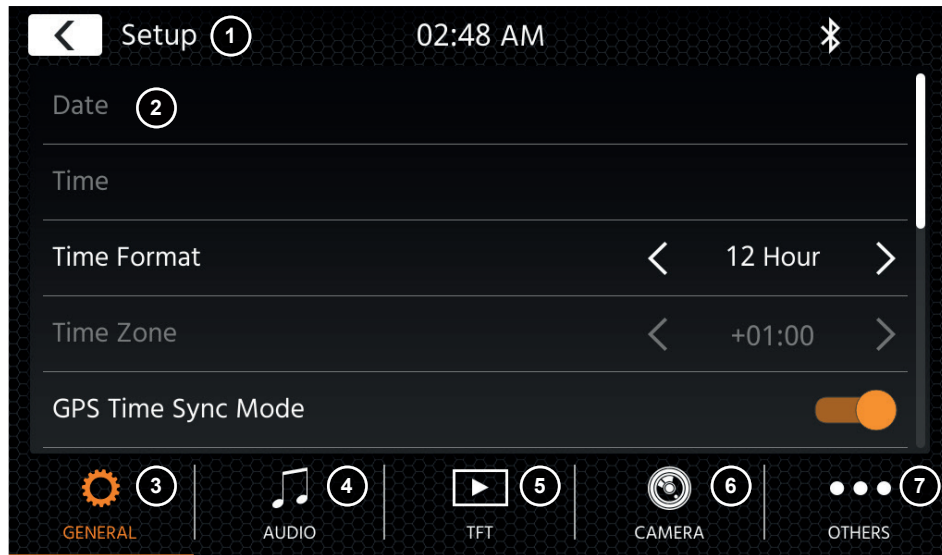

## Boutons de commande :

1. Retour Appuyez pour revenir à l'écran d'accueil.
2. Zone de liste La zone de liste présentée dépend de la catégorie actuellement sélectionnée. Pour voir d'autres réglages, vous pouvez faire défiler/balayer la liste vers le haut et bas ou sélectionner une autre catégorie de la zone inférieure.
3. Général Contient des réglages généraux comme la langue, la date et heure, l'attribution des touches ALT.
  - 3(a) Appuyez sur la date pour définir manuellement une date (uniquement possible si le mode de synchronisation est défini sur Désactivé).
  - 3(b) Appuyez sur l'heure pour définir manuellement l'heure (uniquement possible si le mode de synchronisation est défini sur Désactivé).
  - 3(c) 12/24 : Appuyez sur les touches fléchées pour modifier le format 12/24h.
  - 3(d) Fuseau horaire : Appuyez sur les touches fléchées pour définir un fuseau horaire (uniquement possible si le mode de synchronisation est défini sur Désactivé).
  - 3(e) Mode de synchronisation d'horloge DAB+ : Appuyez sur le commutateur pour activer/désactiver le réglage.
  - 3(f) Pression brève ALT : Appuyez sur les touches fléchées pour attribuer une autre fonction.
  - 3(g) Pression longue ALT : Appuyez sur les touches fléchées pour attribuer une autre fonction.
  - 3(h) Bip : Appuyez sur le commutateur pour activer/désactiver le réglage (activer/désactiver les bips par pression de la touche).
  - 3(i) WebLink : Appuyez sur le commutateur pour activer/désactiver le réglage\*
  - 3(j) Langue : Appuyez sur les touches fléchées pour choisir la langue.
  - 3(k) Microphone : Appuyez sur la touche fléchée pour changer le microphone sélectionné.
  - 3(l) Fond d'écran : Appuyez pour sélectionner un autre fond d'écran.

4. Audio Contient le paramètre permettant de régler l'audio et le son.
  - 4(a) Balance : Appuyez sur les touches fléchées pour décaler le centre à gauche ou droite.
  - 4(b) Fader : Appuyez sur les touches fléchées pour décaler le centre vers l'avant ou l'arrière.
  - 4(c) Égaliseur : Appuyez pour ouvrir l'égaliseur (EQ). Vous pouvez sélectionner d'autres préréglages EQ ou adapter manuellement les bandes de fréquence selon votre préférence. Balance et Fader peuvent également être réglés de façon optique ou LPF, Niveau du caisson de basse et Intensité peuvent être réglés.
  - 4(d) Navi Mixer : Appuyez sur le commutateur pour activer ou désactiver le mélange de la voix de navigation et le fond sonore.
  - 4(e) Volume de démarrage : Appuyez sur la touche Plus. Ici, vous pouvez changer de façon individuelle toutes les sources disponibles, eu égard au volume de démarrage. Vous pouvez décider d'appliquer le dernier volume utilisé ou définir un volume fixe au démarrage.
5. TFT Ici, vous pouvez régler les paramètres relatifs à l'écran, par exemple le mode de luminosité ou les valeurs de luminosité.
  - 5(a) Luminosité de jour TFT : Appuyez sur les touches fléchées pour définir la valeur du mode jour.
  - 5(b) Luminosité de nuit TFT : Appuyez sur les touches fléchées pour définir la valeur du mode nuit.
  - 5(c) Mode atténué : Appuyez sur les touches fléchées pour définir la valeur.
    - Automatique : la luminosité se règle automatiquement en allumant les phares avant du véhicule (nuit).
    - Jour : la luminosité est en permanence réglée à la valeur jour.
    - Nuit : la luminosité est en permanence réglée à la valeur nuit.
  - 5(d) Veille automatique de l'écran tactile : Après avoir réglé le temps d'inactivité, l'écran s'éteint lorsqu'il n'est pas utilisé (l'audio continue d'être lu en arrière-plan).
6. Caméra Vous permet d'ajuster les réglages sur la caméra de recul connectée.
  - 6(a) Caméra de recul : Appuyez sur les touches fléchées pour ajuster la valeur.
  - 6(b) Inverser son : Appuyez pour modifier la valeur (volume 50 %, silencieux 0 % ou 100 % pas de désactivation du son)
  - 6(c) Délai d'inversion : Appuyez sur les touches fléchées pour modifier le délai après lequel la vue de la caméra se ferme après avoir quitté la marche arrière.
  - 6(d) Image de la caméra : Appuyez sur les touches fléchées pour ajuster la valeur (normale ou miroitée à l'horizontale).
7. Divers Ici, vous pouvez trouver des informations sur la version du logiciel de l'appareil et charger les réglages d'usine par défaut.
  - 7(a) Réglages d'usine par défaut : Appuyez sur la touche Plus et confirmez pour effectuer une réinitialisation d'usine.
  - 7(b) Version du logiciel : Appuyez sur la touche Plus pour afficher la version du logiciel du système de l'appareil.

## Remarque :

\* Cette fonction devient disponible via la mise à jour logicielle future, si elle n'est pas présente sur l'appareil lors du lancement sur le marché

Vous pouvez entrer la source DAB parmi d'autres moyens, par l'intermédiaire de la touche à contact sensitif DAB du panneau avant ou par l'intermédiaire de l'icône Source de l'écran d'accueil. Vous pouvez également passer directement de la source FM à la source DAB par l'intermédiaire de la touche DAB placée dans le coin inférieur droit de la source FM.

Grâce à la source DAB, vous pouvez bénéficier des services enrichis de radio numérique rendus possibles par l'intermédiaire de la nouvelle norme DAB+. Dans la section inférieure, vous pouvez modifier la catégorie, ce qui mettra en conséquence à jour la zone principale de la source.



#### Boutons de commande

1. Retour Appuyez pour revenir à l'écran d'accueil.
2. Réglages 2(a) Service DAB-DAB suivant : Appuyez pour activer/désactiver la fonction.  
2(b) Alimentation antenne : Appuyez sur le commutateur pour activer/désactiver l'alimentation de 12 V de votre antenne DAB.  
2(c) Micrologiciel DAB : Affiche la version actuelle du micrologiciel DAB.
3. Informations Cette vue vous permet de voir les logos de station actuellement lus, les images du diaporama et le texte qui est diffusé de la station.  
Appuyez sur les touches fléchées pour modifier la station de l'ensemble actuellement sélectionné.  
Maintenez enfoncées les touches fléchées pour passer au prochain éventuel ensemble - la première station du nouvel ensemble sera lue de façon automatique.
4. Liste L'affichage de la liste vous permet de voir tous les ensembles reçus et sera périodiquement actualisée.  
Vous pouvez sélectionner un ensemble en tapotant dessus ; il s'affichera les stations contenants que vous pouvez également tapoter pour les lire.
5. Préréglage Cette vue présente les boutons de préréglage qui fonctionnent comme un bouton de sélection rapide ou favori.  
Pour enregistrer la station actuelle dans un bouton de préréglage, maintenez-le enfoncé jusqu'à ce que le bouton est mis à jour avec les informations de la station.
6. FM Appuyez sur le bouton pour passer directement à la source radio FM.

#### Remarques :

Veillez remarquer que certaines caractéristiques dépendent de la station diffusée ou de la réception.

Vous pouvez entrer la source FM parmi d'autres moyens, par l'intermédiaire du panneau avant via l'icône Source de l'écran d'accueil. Vous pouvez également passer directement de la source DAB à la source FM par l'intermédiaire de la touche FM placée dans le coin inférieur droit de la source DAB. Dans la section inférieure, vous pouvez modifier la catégorie, ce qui mettra aussi à jour la zone principale de la source.

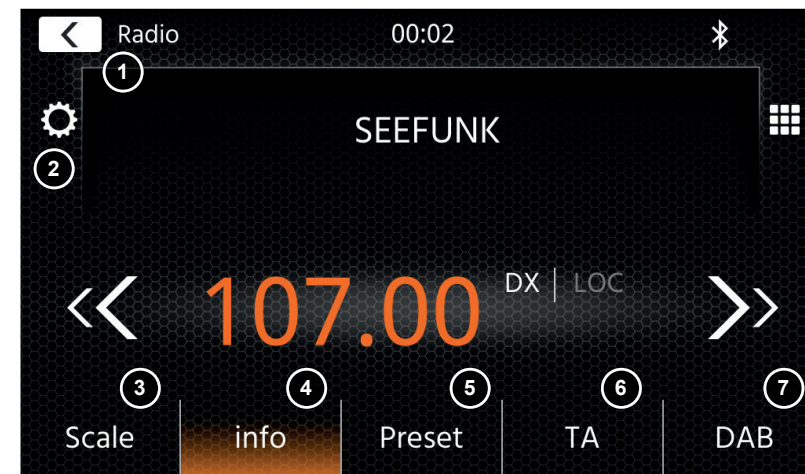

#### Boutons de commande

1. Retour Appuyez pour revenir à l'écran d'accueil.
2. Réglages À l'aide du menu Réglages, vous pouvez lancer une recherche de stockage automatique pour les préréglages, modifier le comportement AF ou le mode de réception.  
2(a) Enregistrement automatique : Appuyez sur les flèches de touche pour lancer une recherche de stockage automatique pour les préréglages.  
2(b) Mode : Appuyez sur les flèches de touche pour changer le mode DX/LOC.  
2(c) AF : Appuyez sur le commutateur pour activer/désactiver la fonction AF (fréquences alternatives).  
2(b) Alimentation antenne : Appuyez sur le commutateur pour activer/désactiver l'alimentation de 12 V de votre antenne FM.
3. Échelle Cette vue affiche une bande d'échelle de fréquence à l'aide d'un marqueur de la fréquence accordée actuelle.  
Entre les boutons de recherche haut et bas (touches fléchées), la fréquence s'affiche de façon additionnelle.  
Appuyez sur les touches fléchées pour lancer la recherche haut/bas dans la prochaine station recevable.
4. Informations Cette vue montrera le nom de station et le texte radio reçu.  
Entre les boutons de recherche haut et bas (touches fléchées), la fréquence s'affiche de façon additionnelle.  
Appuyez sur les touches fléchées pour lancer la recherche haut/bas dans la prochaine station recevable.
5. Préréglage Cette vue présente les boutons de préréglage qui fonctionnent comme un bouton de sélection rapide ou favori.  
Pour enregistrer la station actuelle dans un bouton de préréglage, maintenez-le enfoncé jusqu'à ce que le bouton est mis à jour avec les informations de la station.
6. TA Appuyez sur ce bouton pour activer/désactiver TA (Informations routières).
7. DAB Appuyez sur ce bouton pour directement passer à la source radio DAB.

#### Remarque :

Cet appareil est équipé d'un tuner RDS. RDS est un système qui transmet les données au-dessus du signal radio FM. La disponibilité et le contenu des données RDS dépendent de la station émettrice et de la force du signal de réception. Par exemple, le RDS transmet sur des fréquences alternatives, ce qui permet des changements de fréquence sans aucune intervention de la part de l'utilisateur. Vous devez avoir la fonction AF activée pour pouvoir utiliser les fonctionnalités RDS.



## SOURCE (A/V) DE MUSIQUE USB/IPOD/BT

Les sources USB et iPod sont accessibles, entre autres, à travers l'icône de leur écran d'accueil et la musique BT à l'aide d'un téléphone connecté via la source Bluetooth pour lire l'audio (BT, USB, iPod) ou la vidéo (USB uniquement).

La lecture des fichiers est similaire pour toutes les sources et peut être commandée par l'intermédiaire de l'UI du lecteur multimédia. Pour lire des vidéos en mode USB, vous devez remplacer le filtre standard dans l'affichage de la liste (4) par le type de fichier vidéo (B).

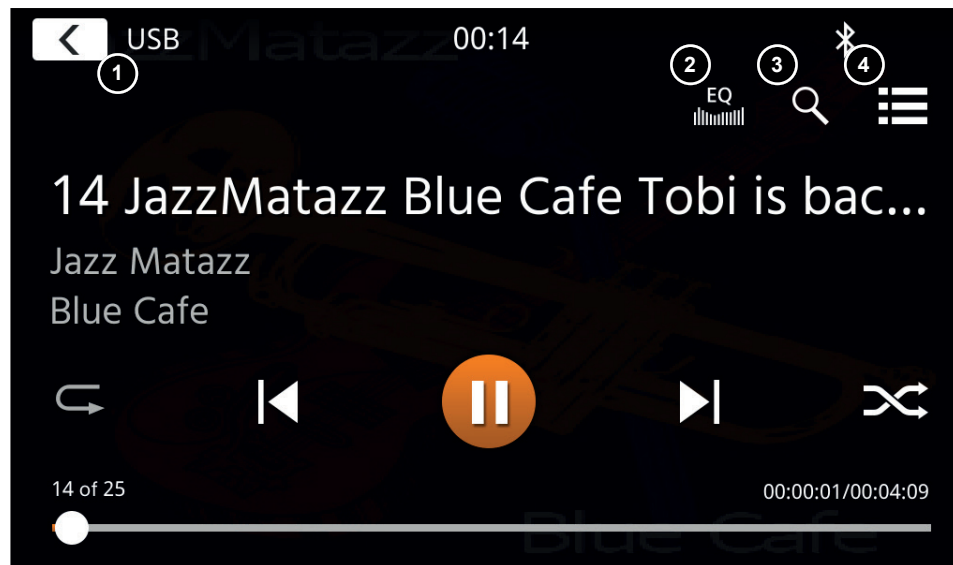

Dans cette vue principale, les commandes du lecteur multimédia s'affichent. Comme d'habitude, vous pouvez utiliser les boutons Pause/Reprendre/Lire ou Avancer pour lire la piste suivante. Vous pouvez également activer les fonctions spéciales comme Répétition et Lecture aléatoire.

### Boutons de commande :

1. Retour Appuyez pour revenir à l'écran d'accueil.
2. EQ Appuyez pour accéder aux réglages de l'égalisateur (voir le chapitre Réglages de l'appareil).
3. Recherche Appuyez pour accéder à la zone de recherche (pas disponible dans la musique Bluetooth).
4. Liste Appuyez pour accéder à l'affichage de la liste (pas disponible dans la musique Bluetooth).

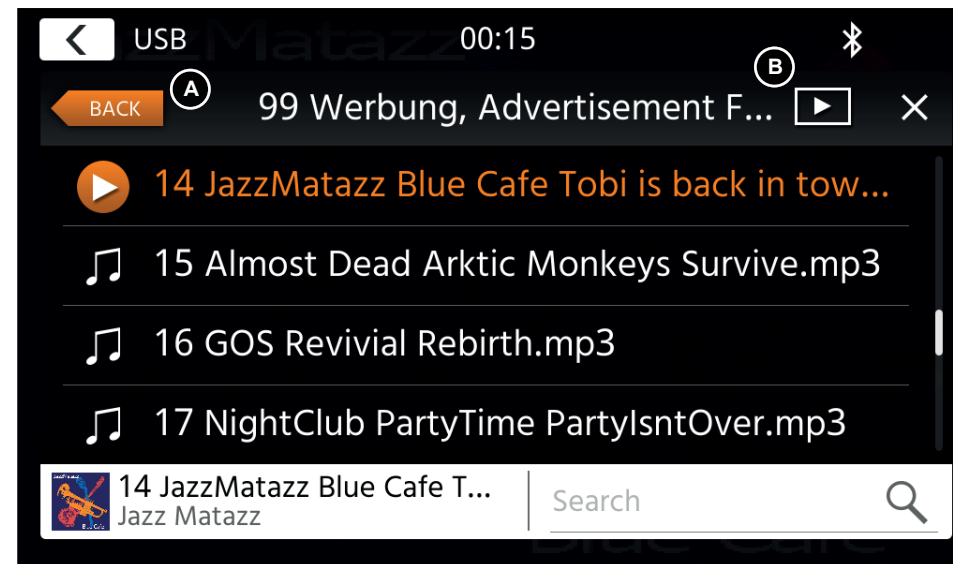

Dans le mode d'affichage de la liste (pas disponible dans la musique Bluetooth), vous pouvez parcourir vos fichiers multimédia de la même manière que la liste de dossiers-fichiers. Pour ouvrir des dossiers, appuyez dessus pour afficher leur contenu sur lequel vous pouvez également appuyer directement pour démarrer la lecture. Ils s'affichent avec une icône de lecture et également au niveau de la ligne inférieure. Pour reculer d'un niveau, utilisez le bouton Retour (A) ou vous pouvez passer au type de support vidéo (uniquement le mode USB) en appuyant sur l'icône de filtre (B).

### Remarques additionnelles sur la lecture vidéo :

La lecture vidéo n'est possible que si le frein à main est engagé.

La lecture sera en mode plein écran - pour quitter le mode plein écran, appuyez simplement sur la zone d'écran tactile de votre appareil.

## JUMELAGE, CONNEXION, APPEL, MUSIQUE BLUE-TOOTH

Lors de la première utilisation, la catégorie (2) est active et vous pouvez jumeler votre téléphone compatible par balayage/recherche. Veuillez vous assurer que votre téléphone est visible jusqu'à ce qu'il apparaisse dans la liste des résultats de la recherche. Pour jumeler, appuyez sur la ligne avec votre téléphone à partir de la liste et confirmez la passe. Veuillez vous assurer que la permission d'accéder aux contacts, par exemple, est accordée/acceptée. Les téléphones actifs ou connectés automatiquement s'affichent dans la zone d'état (A) avec une icône Bluetooth active, une icône de batterie et de force de signal (si celle-ci est prise en charge). Dans la section inférieure, vous pouvez choisir une autre catégorie qui mettra à jour la principale zone de vue.

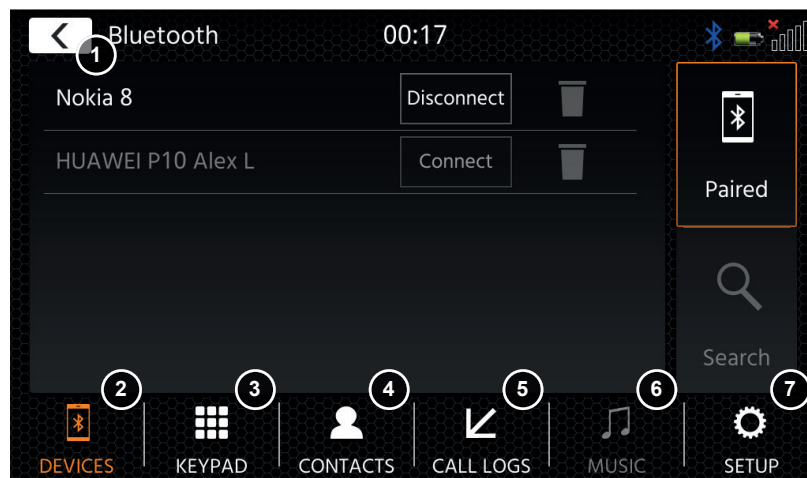

### Boutons de commande

1. Retour Appuyez pour revenir à l'écran d'accueil.
2. Appareils Ici, vous pouvez gérer vos téléphones jumelés (connexion/déconnexion manuelle, suppression) ou ajouter de nouveaux téléphones via la recherche. Appuyez sur le bouton de connexion/déconnexion pour déconnecter manuellement et connecter un autre téléphone. Appuyez sur le bouton d'icône de la poubelle pour supprimer un téléphone jumelé. Remarque : il n'est possible de connecter qu'un seul téléphone à la fois.
3. Clavier Appuyez pour ouvrir le clavier de numérotation à l'aide du téléphone actif.
4. contacts Appuyez pour ouvrir la liste de contacts du téléphone actif. Vous pouvez manuellement resynchroniser si tous les contacts ne s'affichent pas ou si de nouveaux contacts ont été ajoutés au téléphone. Vous pouvez faire défiler la liste ou utiliser la fonction de recherche pour rechercher un contact. Un contact peut être utilisé comme un dossier et être appuyé pour ouvrir son contenu numérique. Appuyez sur le numéro de ligne pour effectuer une tentative d'appel. Utilisez le bouton Retour orange dans la position supérieure gauche de l'affichage de la liste pour la parcourir d'un niveau vers le haut.
5. Journal des appels Ici, vous avez un affichage séparé de la liste relatif aux appels sortants, reçus/entrants ou manqués. Vous pouvez appuyer sur une ligne pour effectuer une tentative d'appel.
6. Musique Appuyez pour lancer la lecture de la musique Bluetooth via A2DP. Remarque : Certains téléphones intelligents doivent démarrer l'application de musique sur le téléphone intelligent d'abord. L'utilisation du lecteur de musique Bluetooth est décrit au chapitre « Source (A/V) de musique USB/IPod/BT »

### 7. Réglages

Appuyez pour ouvrir les réglages Bluetooth des options élargies comme Connexion automatique, Réponse automatique, Réglages de la liste de contacts et Réglages du microphone.

- 6(a) Connexion automatique : Appuyez sur le commutateur pour activer/désactiver la connexion automatique.
- 6(b) Réponse automatique : Appuyez sur le commutateur pour activer/désactiver la réponse automatique.
- 6(c) Amplification de micro : Appuyez sur les touches fléchées pour modifier les valeurs.
- 6(d) Classement des contacts : Appuyez sur les touches fléchées pour modifier la valeur.

En cas d'appel entrant/sortant ou actif, l'appareil passe automatiquement au mode plein écran et vous présente le nom ou le numéro du contact (si disponible) ou le mot « inconnu » dans le cas d'un ID d'appelant supprimé.

En fonction de l'état de l'appel (lancement, sonnerie, composition, actif), vous pouvez raccrocher, rejeter, accepter/prendre un appel (1) ; lors d'un appel actif, vous pouvez passer au mode privé (2) ou aux haut-parleurs de voiture, désactiver le son du microphone XZENT (3) ou ouvrir le clavier pour accéder aux options d'appel (4). (5) NAVIGATION: Appuyez pour revenir à NAV

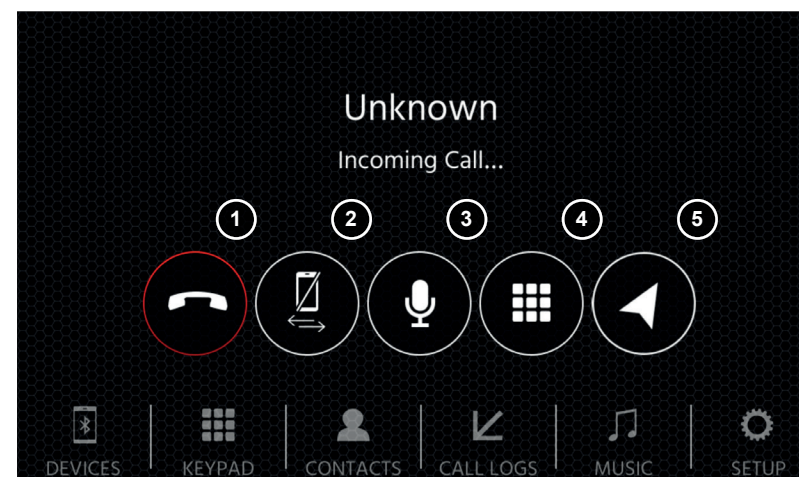

La source de navigation peut être entrée entre autres moyens via l'icône d'écran d'accueil ou la touche avant NAV à effleurement.

Veillez insérer la carte microSD dans le logement NAV se trouvant sur le côté droit de l'appareil (voir le chapitre Vue avant).

Un guide de démarrage rapide est prévu pour l'utilisation de l'UI de la source de navigation ; vous pouvez également télécharger un manuel de navigation (PDF) de notre site Web.

### Mises à jour du logiciel de navigation et des cartes :

Le logiciel de navigation et les cartes sur votre carte microSD sont maintenus et mis à jour via [www.naviextras.com](http://www.naviextras.com). Des informations supplémentaires, de l'aide et des instructions sur la façon d'installer la boîte à outils et d'exécuter l'action souhaitée sont également disponibles sur le site.

## SOURCE DE WEBLINK

\* Cette fonction devient disponible via la mise à jour logicielle future, si elle n'est pas présente sur l'appareil lors du lancement sur le marché.

Grâce à WebLink, vous pouvez connecter votre téléphone compatible\* à l'appareil XZENT et profiter d'applications compatibles de téléphone intelligent dans votre voiture.

### Avertissement !

Garder à l'esprit que dans certains pays, il est illégal d'utiliser un téléphone intelligent pendant la conduite. XZENT n'est pas responsable de tous problèmes ou de la mauvaise utilisation d'un contenu basé sur une application. L'utilisation d'un contenu connecté doit respecter le plan de données de votre téléphone pour éviter des charges supplémentaires.

1. Pour utiliser cette fonctionnalité, vous devez d'abord télécharger l'application WebLink Host de votre App-Store.
2. Lancez l'application WebLink Host sur votre téléphone
3. Déverrouillez votre téléphone et connectez-le via l'USB-1 (en général le port OE-USB placé à côté du port de 12 V et de l'avertissement de coussin gonflable pour passager) à votre XZENT
4. Appuyez sur l'icône de l'écran d'accueil WebLink de votre XZENT
5. Touchez l'icône de téléphone sur l'écran XZENT et sélectionnez l'application WebLink compatible souhaitée à lancer

### Remarque

Pour voir si votre téléphone iPhone ou Android est compatible, veuillez vérifier si l'App-Store du téléphone propose l'application Weblink Host officielle. Des informations supplémentaires se trouvent sur les sites Web officiels de WebLink (par Abalta) ou XZENT.

Grâce à AndroidLink, vous pouvez connecter votre téléphone Android compatible à l'appareil XZENT et profiter d'applications compatibles de téléphone intelligent dans votre voiture. Assurez-vous que vous avez activé la fonction Android Link dans les paramètres système de votre appareil XZENT.

### Avertissement !

Gardez à l'esprit que dans certains pays, il est illégal d'utiliser un téléphone intelligent pendant la conduite. XZENT n'est pas responsable de tous problèmes ou de la mauvaise utilisation d'un contenu basé sur une application. L'utilisation d'un contenu connecté doit respecter le plan de données de votre téléphone pour éviter des charges supplémentaires.

1. Pour utiliser cette fonctionnalité, vous devez d'abord télécharger l'application AutoLink Host de votre App-Store.
2. Lancez l'application AutoLink Host sur votre téléphone
3. Déverrouillez votre téléphone et connectez-le via l'USB-1 (en général le port OE-USB placé à côté du port de 12 V et de l'avertissement de coussin gonflable pour passager) à votre XZENT - assurez-vous que votre paramètre XZENT est défini sur AndroidLink.
4. Appuyez sur l'icône de l'écran d'accueil AndroidLink de votre XZENT
5. Lors de la première connexion, autorisez/acceptez l'accès demandé et acceptez la demande de jumelage Bluetooth.

## SOURCE A / V IN

L'A/V-IN peut être accédé entre autres moyens via l'icône de l'écran d'accueil. Ici, vous avez la possibilité d'écouter l'audio de l'appareil externe connecté via la ligne audio de votre XZENT par l'intermédiaire des haut-parleurs de véhicule.

### Boutons de commande

1. Retour Appuyez pour revenir à l'écran d'accueil.

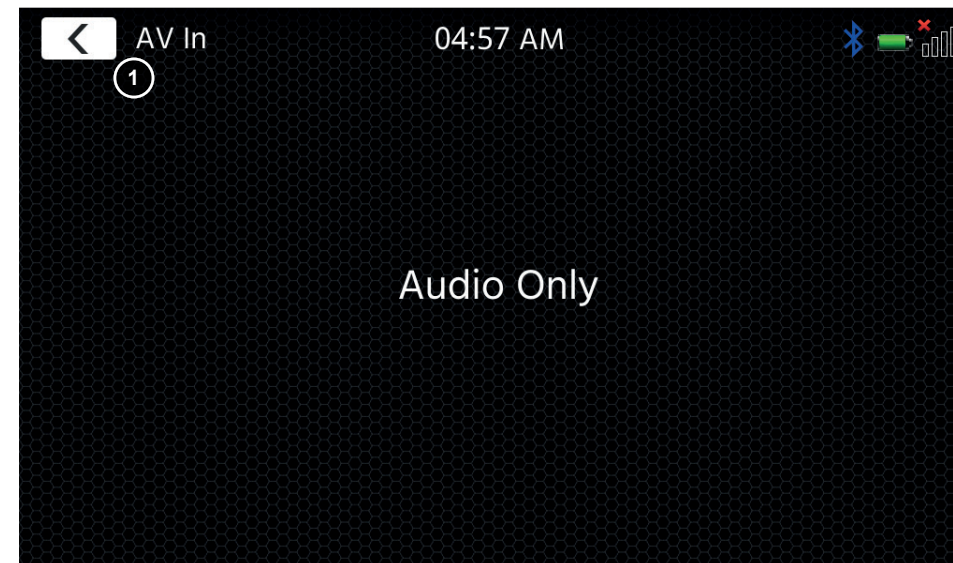



# CONDITIONS DE LA GARANTIE

## Quels sont les produits couverts par la garantie limitée de XZENT ?

La garantie limitée (la « Garantie ») s'applique aux produits XZENT achetés auprès d'un revendeur agréé par des clients finaux dans l'Espace économique européen ou en Suisse (« Champ d'application territorial »).

## Quelle est la durée de validité de la garantie XZENT ?

Dans le cadre de cette garantie, XZENT garantit, pour une période de 2 ans, que le produit est exempt de tout défaut de matériel et/ou de fabrication au moment de l'achat initial. Cette période de deux ans commence à la date de l'achat original, conformément à la facture originale, ou jusqu'à la réception. Si vous avez acheté le produit en tant que consommateur et que le défaut est identifié dans les six premiers mois suivant l'achat initial (voir ci-dessus), nous supposons que le défaut existait déjà au moment de l'achat.

## Qui peut prétendre à la garantie ?

XZENT accorde la garantie limitée à aux personnes physiques uniquement, qui ont acheté le produit concerné principalement pour un usage personnel.

## Qu'est-ce qui est couvert par la garantie ?

XZENT garantit que le produit est exempt de tout défaut de matériel et/ou de fabrication au moment de l'achat initial. Toutefois, XZENT ne fournit pas de garantie couvrant tous les défauts et dommages qui peuvent survenir. Elle ne couvre que les composants matériels de l'appareil, et en aucun cas le logiciel utilisé avec l'appareil, qu'il ait été fourni par XZENT ou par le fournisseur tiers. La garantie ne couvre donc pas les cas suivants, en particulier :

- l'usure normale (par exemple, des surfaces et des revêtements de protection) ;
- les dommages superficiels, tels que les éraflures, les bosses et le plastique endommagé, les connexions usées ou mécaniquement défectueuses ;
- l'utilisation négligente, y compris tout traitement entraînant des dommages physiques ou superficiels, tels qu'un défaut cosmétique, au produit ;
- les dommages causés par le raccordement ou l'utilisation du produit dans un but différent de ceux spécifiés, ou par le non-respect des instructions d'utilisation et/ou d'installation du modèle en question ;
- l'installation ou l'utilisation du produit de manière contraire aux normes techniques applicables ou aux règles de sécurité du pays dans lequel le produit est installé ou utilisé ;
- les dommages causés par une tentative de réparation non autorisée, ou une tentative de réparation par une personne autre qu'un partenaire de service autorisé XZENT ;
- les dommages causés par des modifications du produit non expressément autorisées par le fabricant ;
- les dommages causés par un code malveillant (« virus logiciels ») ou par l'utilisation d'un logiciel non fourni avec le produit ou qui a été mal installé ;
- l'utilisation de programmes logiciels de fournisseurs tiers pour éditer, modifier, adapter ou étendre les composants logiciels autorisés de XZENT tels qu'ils sont exécutés sur le produit ;
- l'utilisation de logiciels de systèmes d'exploitation/de micrologiciels de fournisseurs tiers
- les dommages causés par des liquides ou des produits chimiques de quelque type que ce soit, et/ou par des températures, une humidité ou un taux d'humidité excessifs ;
- accidents, chutes ou autres effets de forces d'accélération extrêmes ;
- les dommages causés par la foudre, la charge électrostatique, une tension de fonctionnement incorrecte, l'eau, l'incendie, la force majeure, une ventilation inadéquate pour d'autres raisons dont XZENT n'est pas responsable ;
- les dommages causés par l'utilisation de l'appareil en dehors des spécifications définies ;
- les dommages causés par l'utilisation du produit avec d'autres systèmes ou dispositifs, qui ne sont pas conçus pour être utilisés avec ce produit ;
- des ajustements ou modifications sans l'accord écrit préalable de XZENT, y compris les mises à niveau du produit allant au-delà des spécifications ou caractéristiques décrites dans le manuel d'utilisation ;
- des modifications du produit en vue de l'adapter aux normes techniques nationales ou locales ou aux normes de sécurité des pays pour lesquels le produit n'a pas été expressément conçu ou fabriqué ;
- l'utilisation de services ou de pièces de rechange qui ne sont pas produits ou distribués par XZENT ;
- l'utilisation du produit en relation avec des accessoires non approuvés pour une utilisation avec ce produit ;

De plus, XZENT ne garantit pas (expressément, implicitement, statutairement ou autrement) la qualité, les performances, la fiabilité ou l'adéquation du produit à un usage particulier, sauf dans les cas décrits, ni le logiciel/micrologiciel installé sur l'appareil au départ de l'usine.

Aucun service de garantie ne sera fourni, en outre, si le numéro de modèle /numéro de série /UUID/numéro de produit sur le produit est modifié, effacé, rendu illisible ou supprimé. Il en va de même si le reçu ou la facture sont incomplets et/ou illisibles au moment de leur présentation.

## XZENT est-il responsable d'autres défauts ou dommages ?

XZENT réparera ou remplacera les produits, uniquement s'ils sont couverts par les termes de cette garantie. XZENT n'est pas responsable des pertes ou dommages matériels ou immatériels tels que le prix payé pour le produit, le manque à gagner, la perte de revenus, de données, ou liés à la jouissance du produit ou des composants qui lui sont associés, découlant directement ou indirectement de la présente garantie ou autrement en relation avec les produits ou services. Ceci s'applique également aux pertes ou dommages liés à la détérioration ou à la défaillance opérationnelle du produit, ou des dispositifs qui lui sont associés, causés par des défauts ou par la non-disponibilité du produit pendant la période pendant laquelle il se trouve chez XZENT ou le partenaire de service de XZENT, ainsi qu'aux périodes d'arrêt et aux interruptions d'activité. En outre, XZENT n'accepte aucune responsabilité pour les risques liés à l'expédition - tels que la perte ou la destruction du produit - en relation avec l'exécution de la garantie.

Cette clause de non-responsabilité s'applique aux pertes liées à des dommages, quelle qu'en soit la base juridique, notamment sur la base de négligence, d'autres comportements fautifs (délits), d'une rupture de contrat, de garanties expresses ou implicites et de la responsabilité stricte (même si XZENT ou son partenaire de service a été informé de la possibilité que de tels dommages surviennent).

Cette clause de non-responsabilité s'applique aux pertes liées à des dommages, quelle qu'en soit la base juridique, notamment sur la base de négligence, d'autres comportements fautifs (délits), d'une rupture de contrat, de garanties expresses ou implicites et de la responsabilité stricte (même si XZENT ou son partenaire de service a été informé de la possibilité que de tels dommages surviennent).

Si ces clauses de non-responsabilité sont interdites ou limitées en vertu de la loi applicable, XZENT limitera sa garantie et sa responsabilité dans la mesure permise par la réglementation applicable. Par exemple, certaines lois nationales interdisent l'exclusion ou la limitation des dommages et intérêts payables en cas de négligence, de faute lourde, d'acte répréhensible délibéré, de conduite trompeuse et d'autres actes de ce type. Pendant la durée de cette garantie, toute responsabilité qui ne peut pas être totalement exclue sera limitée dans la mesure permise par la loi applicable. La responsabilité au titre de cette garantie est limitée au prix payé pour le produit. Si la loi applicable n'autorise que des limites plus élevées de responsabilité, cette limite plus élevée s'appliquera.

## Comment puis-je exercer mes droits au titre de la garantie ?

Si vous souhaitez faire valoir vos droits au titre de cette garantie, veuillez contacter le revendeur agréé auprès duquel le produit a été acheté et lui présenter l'original du ticket de caisse ou de la facture. Ne renvoyez aucun produit à XZENT directement, sinon nos obligations de garantie ne peuvent être remplies. Vous trouverez le nom du concessionnaire ou du revendeur concerné sur votre preuve d'achat.

Les appareils défectueux envoyés par le revendeur agréé au centre de service après-vente doivent également être accompagnés de tout accessoire ayant un lien logique avec la panne constatée. Il s'agit, par exemple, de l'ensemble de navigation sur une carte SD ou microSD fournie ou achetée avec l'appareil, si des problèmes ou des erreurs de fonctionnement ont été observés en rapport avec la fonction de navigation.

## Comment XZENT va-t-il remplir sa garantie ?

XZENT ou son partenaire de service choisira de réparer ou de remplacer le produit ou ses pièces défectueuses couvertes par la garantie, et prendra en charge les coûts de matériel et de main-d'œuvre pour ce faire. Les réparations sous garantie doivent être effectuées par XZENT ou son partenaire de service autorisé. Les produits qui sont réparés ou remplacés peuvent contenir des composants et des dispositifs neufs et/ou remis à neuf. Les composants qui sont échangés deviennent la propriété de XZENT.

## Aurai-je des frais liés au service de garantie ?

XZENT prend en charge les frais de matériel et de main d'œuvre dans le cadre de son service de garantie. Le titulaire de la garantie est responsable des frais d'expédition et supporte les risques liés à l'expédition (voir ci-dessus). S'il s'avère que le produit fonctionne sans défaut, ou s'il n'y a pas de droit de garantie parce que la période de garantie a expiré ou pour toute autre raison, XZENT ou son partenaire de service autorisé sera en droit de facturer des frais d'enquête forfaitaires de 30,00 €.

## Cette garantie affecte-t-elle mes droits légaux ou contractuels ?

Cette garantie est faite volontairement par XZENT, et elle étendra, dans tous les cas, vos droits statutaires. En tant que consommateur, vous continuez à bénéficier pleinement de vos droits légaux, comme la garantie légale. Cette garantie n'a également aucun effet sur vos droits contractuels à l'encontre du revendeur. Vous pouvez continuer à exercer pleinement ces droits.



## INFORMAZIONI SUL MANUALE

Il presente manuale contiene importanti informazioni e avvertimenti circa il funzionamento di questa unità XZENT.

Si prega di conservarlo in un luogo accessibile anche in futuro.

INFORMAZIONI SULLA SICUREZZA	57
SUPPORTO PER DISPOSITIVI, AGGIORNAMENTI DEL SOFTWARE E MANUTENZIONE	58
PANNELLO ANTERIORE	59
MENU PRINCIPALE	60
COMANDI SUL VOLANTE (modalità OE, interfaccia IR-Stalk)	61
IMPOSTAZIONI DEL DISPOSITIVO	62-63
SORGENTE RADIO DAB	64
SORGENTE RADIO FM	65
SORGENTE (A/V) USB/IPod/MUSICA BLUETOOTH	66-67
BLUETOOTH PAIR, CONNECT, CALL, MUSIC	68-69
SORGENTE NAVIGAZIONE	70
SORGENTE WEBLINK	70
ANDROID LINK	71
A / V IN SORGENTE	71
CONDIZIONI DI GARANZIA	72-73

## Generale

1. Le descrizioni e altri contenuti raffigurati nel presente manuale possono differire dal dispositivo reale.
  2. Le immagini riportate nel presente manuale e le schermate dell'interfaccia utente possono differire dall'unità reale.
  3. Le specifiche e la progettazione tecnica del presente modello sono necessariamente soggette a modifiche senza preavviso.
- Leggere interamente le presenti istruzioni. Prestare attenzione a tutti gli avvertimenti. Seguire le istruzioni.
  - Conservare il presente manuale. Chiunque utilizzi l'unità deve avere accesso al presente manuale.
  - Questa unità è progettata per funzionare su veicoli con batteria DC da 12 V e terra a polo negativo.
  - Non utilizzare l'unità in modo diverso da quanto descritto nel presente manuale. L'inosservanza delle istruzioni contenute nel presente manuale comporta l'annullamento della garanzia.
  - Non smontare né modificare in alcun modo l'unità, in quanto ciò comporterebbe l'annullamento della garanzia. Non tentare di riparare o effettuare operazioni di manutenzione sull'unità di propria iniziativa, ma contattare un rivenditore XZENT autorizzato.
  - Utilizzare solo accessori originali progettati e costruiti per la presente unità, altrimenti si rischierebbe di danneggiarla. Installare l'unità seguendo le istruzioni di montaggio e utilizzare esclusivamente gli accessori di montaggio forniti. Le forze di accelerazione in caso di incidente possono essere enormi. In caso di incidente, i dispositivi montati in modo non corretto rappresentano un serio rischio per il conducente e i passeggeri.
  - Proteggere l'unità dall'acqua e da altri liquidi che possano penetrare al suo interno, perché potrebbero causare un corto circuito o un incendio.
  - Per evitare un corto circuito, non inserire né infilare mai alcun oggetto metallico (quali monete o strumenti in metallo) nell'unità.
  - Prima di sostituire un fusibile difettoso, tentare di individuare la causa del corto circuito. Prestare attenzione ai cavi di alimentazione. Se il corto circuito non è dovuto a un errore di alimentazione o dei cavi, è possibile sostituire il fusibile difettoso con uno nuovo di caratteristiche identiche. Se il corto circuito persiste, contattare un rivenditore autorizzato XZENT.
  - Quando si collega un qualunque altro dispositivo, leggere il manuale dell'utente per la compatibilità e le note sui collegamenti elettrici. Non tentare di collegare prodotti non compatibili fra loro.
  - A veicolo spento, non esaurire la batteria del veicolo utilizzando l'unità. Poiché l'unità è alimentata dalla batteria e questa si ricarica solo quando il motore è in funzione, è possibile che la batteria si scarichi a tal punto da non riuscire più ad accendere il motore.
  - Secondo la legislazione di diversi Stati europei, non è consentito viaggiare con il monitor acceso quando vengono visualizzate delle immagini in movimento all'interno della visuale del guidatore, poiché questi può essere distratto alla guida. Si consiglia di rispettare il codice della strada del Paese di appartenenza per non incorrere in multe in caso di incidente o perdere la copertura assicurativa. Prestare attenzione al volume audio tenuto all'interno dell'abitacolo poiché vige l'obbligo di avvertire i suoni esterni, come la sirena di un'auto della polizia.
  - Preservare l'unità da impatti violenti perché potrebbero causare danni meccanici o elettrici all'unità.
  - In caso di problemi o domande durante l'installazione, contattare un rivenditore/importatore XZENT.

## SUPPORTO PER DISPOSITIVI, AGGIORNAMENTI DEL SOFTWARE E MANUTENZIONE

Gli aggiornamenti e le patch del software vengono forniti tramite aggiornamenti USB che possono essere scaricati dal nostro sito Web [www.xzent.com](http://www.xzent.com), dove è possibile trovare anche assistenza sui prodotti, domande frequenti (FAQ) e altre informazioni utili.

**ATTENZIONE:** il presente dispositivo ha specifiche porte USB con funzioni particolari (USB-1 / porta in alto sul retro del dispositivo) e (USB-2 / porta in basso sul retro del dispositivo). I cavi di prolunga si distinguono per avere un'etichetta con testo, a garanzia di una corretta identificazione.

Gli aggiornamenti del software forniti da XZENT DEVONO essere installati tramite "USB-1" (DA USARE PER L'AGGIORNAMENTO DEL SOFTWARE). Se l'installazione è stata eseguita da una parte terza senza un'adeguata segnalazione/identificazione del cavo di prolunga, provare ad aggiornare usando l'altra porta in caso di insuccesso.

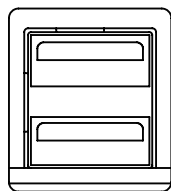

USB1  Può essere usata per gli aggiornamenti del software

USB2  NON adatta per gli aggiornamenti del software

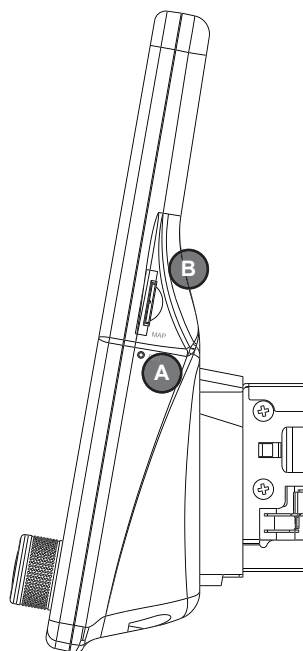

## PANNELLO ANTERIORE

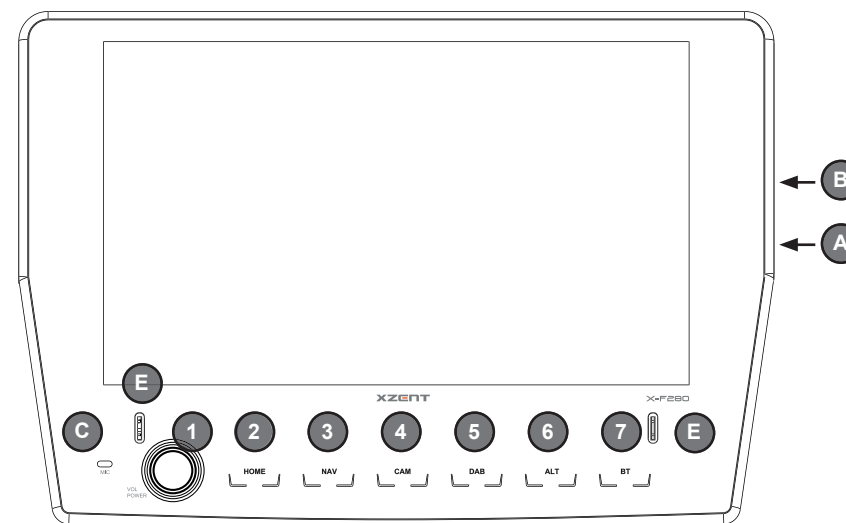

### Pulsanti di funzionamento:

- |                      |  |
|----------------------|--|
| 1. VOL/POWER:        | Tenere premuto per entrare in modalità Standby (schermo spento, audio disattivato).<br>Se l'unità è accesa, premere per disattivare l'audio.<br>Se l'unità è spenta, premere per accenderla.<br>Ruotare in senso orario per aumentare il volume dell'audio.<br>Ruotare in senso anti-orario per diminuire il volume. |
| 2. Home              | Premere per tornare alla schermata iniziale.<br>Quando nella schermata principale, premere per andare all'ultima sorgente (se disponibile).  |
| 3. NAV:              | Premere e tenere premuto per aprire la pagina EQ.  |
| 4. CAM:              | Premere per aprire la modalità di navigazione.<br>Premere per visualizzare la telecamera predefinita, premere di nuovo per chiudere la visuale della telecamera.   |
| 5. DAB               | Premere per aprire la sorgente DAB. Nella sorgente DAB, premere di nuovo per passare alla modalità radio FM.   |
| 6. ALT               | Premere per eseguire la funzione a pressione rapida ALT dalle impostazioni del dispositivo (vedere capitolo delle impostazioni del dispositivo).<br>Premere e tenere premuto per eseguire la funzione a pressione lunga ALT dalle impostazioni del dispositivo (vedere capitolo delle impostazioni del dispositivo). |
| 7. BT                | Premere per aprire la sorgente Bluetooth.  |
| A. RESET             | Premere per effettuare il ripristino.  |
| B. MAP               | Slot per scheda MicroSD per il software di navigazione (facoltativo, non incluso in questo set).   |
| C. MIC               | Microfono interno per funzioni in vivavoce.  |
| D. IR                | Ricevitore a infrarossi per il telecomando.  |
| E. Incavo di sblocco | Usato per i tasti di sblocco per lo smontaggio del dispositivo.  |

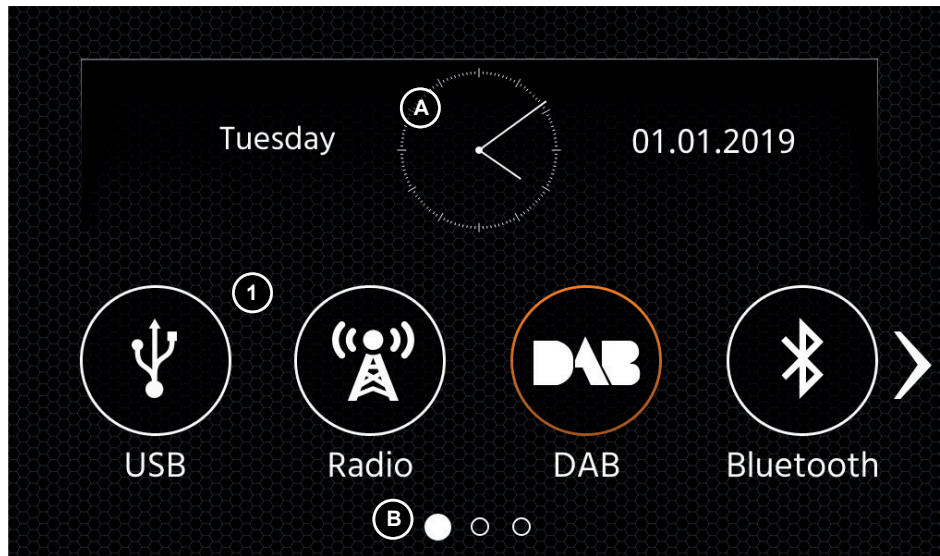

**MENU PRINCIPALE: Pulsanti di funzionamento e display**

- A Orario e data.
- B Indicatore pagina.

- 1. Icona sorgente Premere per aprire la sorgente selezionata.

Per sfogliare le varie icone di sorgenti, scorrere a sinistra o destra. In alternativa è possibile premere i tasti freccia per sfogliare le varie pagine.

Per tornare a questa schermata, premere il pulsante del sensore frontale HOME o quello della freccia di ritorno in alto a sinistra di ogni sorgente.

L'unità XZENT è preconfigurata per funzionare con un'interfaccia IR-Stalk inclusa nel set e consente di utilizzare alcuni dei pulsanti di comando presenti sul volante del veicolo.

**Pulsanti di funzionamento**

- 1. Salta  
Si tratta di pulsanti supportati che attivano la stessa funzionalità del pulsante dell'interfaccia della sorgente attiva corrispondente. È anche possibile premerli rapidamente o a lungo per una diversa funzionalità. Per esempio, quando è attiva la sorgente DAB, con una pressione rapida si cambia stazione radio, mentre con una pressione lunga si cambia l'insieme DAB attivo. Durante una chiamata telefonica, i pulsanti avranno la funzione di <<pulsanti del telefono>>.
- 2. Telefono  
In base alla situazione, questi pulsanti condivideranno con i pulsanti SKIP la funzione di accettazione e termine delle chiamate. In caso di chiamata in arrivo o chiamata in corso, tale pulsante entrerà in funzione come pulsante del telefono.
- 3. Volume  
Questi pulsanti sono supportati e consentono di modificare il livello del volume del canale audio attivo in quel momento.
- 4. Telecamera/Voce  
Se presente sui veicoli compatibili, il pulsante <<VOICE>> richiamerà o chiuderà la visuale della TELECAMERA (se la telecamera è collegata al dispositivo).

**Board/Trip-Computer:**

I pulsanti presenti sul volante e relativi al computer di bordo, a quello di navigazione o al funzionamento del cruise control sono assegnati direttamente alle corrispondenti funzionalità del veicolo, ovvero il funzionamento di questi pulsanti sul volante è completamente indipendente dal dispositivo montato sul veicolo.

**Nota:**

Le funzioni legate ai comandi sul volante sono disponibili esclusivamente qualora l'unità sia collegata all'interfaccia Stalk fornita e compatibile tramite il cavo di ingresso IR a un modello FORD compatibile.

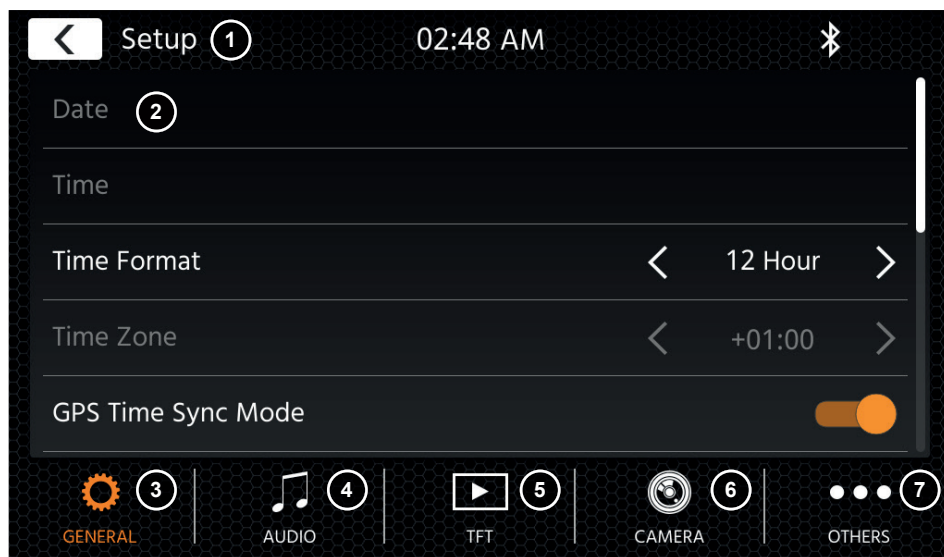

## Pulsanti di funzionamento:

1. Indietro Premere per tornare alla schermata iniziale.
2. Area liste L'area liste mostrata varia in base alla categoria selezionata in quel momento. Per visualizzare altre impostazioni, è possibile scorrere la lista verso l'alto o il basso oppure selezionare una categoria diversa nell'area inferiore.
3. Generale Contiene impostazioni generali quali lingua, data e ora, assegnazione tasti ALT.
  - 3(a) Premere la data per impostarne una manualmente (solo qualora la modalità Sincronizza fosse disattivata).
  - 3(b) Premere l'orario per impostarlo manualmente (solo qualora la modalità Sincronizza fosse disattivata).
  - 3(c) 12/24: Premere i tasti freccia per scegliere tra il formato a 12 o 24 ore.
  - 3(d) Fuso orario: Premere i tasti freccia per impostare il fuso orario (solo qualora la modalità Sincronizza fosse disattivata).
  - 3(e) Modalità sincronizzazione orario (DAB+): Premere per attivare/disattivare questa impostazione.
  - 3(f) ALT, pressione rapida: Premere i tasti freccia per assegnare una funzione diversa.
  - 3(g) ALT, pressione lunga: Premere i tasti freccia per assegnare una funzione diversa.
  - 3(h) Bip: Premere per attivare/disattivare questa impostazione (la riproduzione di un segnale acustico a ogni pressione dei tasti).
  - 3(i) WebLink: Premere per attivare/disattivare questa impostazione\*
  - 3(j) Lingua: Premere i tasti freccia per selezionare la lingua.
  - 3(k) Microfono: Premere i tasti freccia per cambiare il microfono selezionato.
  - 3(l) Sfondo: Premere per selezionare uno sfondo diverso.

4. Audio Contiene le impostazioni per regolare l'audio e i suoni.
  - 4(a) Bilanciamento: Premere i tasti freccia per spostare la posizione centrale a sinistra o a destra.
  - 4(b) Fader: Premere i tasti freccia per spostare la posizione centrale in avanti o indietro.
  - 4(c) Equalizzatore: Toccare per aprire EQ. Qui è possibile selezionare diverse impostazioni predefinite dell'equalizzatore o modificare manualmente le bande di frequenza a piacimento. Bilanciamento e Fader possono essere anche regolati visivamente oppure è possibile regolare i valori LPF, i livelli del subwoofer e l'intensità.
  - 4(d) Navi Mixer: Premere per attivare o disattivare il mixaggio della voce del navigatore e dell'audio di sottofondo.
  - 4(e) Volume all'avvio: Premere il tasto +. Qui è possibile modificare individualmente tutte le sorgenti disponibili a livello di volume all'avvio. È possibile applicare l'ultimo volume utilizzato o impostare un volume fisso da usare all'avvio.
5. TFT Qui è possibile regolare le impostazioni a livello di schermo, come la modalità Luminosità e i valori relativi.
  - 5(a) Luminosità giorno TFT: Premere i tasti freccia per impostare il valore della modalità Giorno.
  - 5(b) Luminosità notte TFT: Premere i tasti freccia per impostare il valore della modalità Notte.
  - 5(c) Modalità Dimmer: Premere i tasti freccia per impostare questo valore.
    - Auto: la luminosità viene regolata in modo automatico con l'attivazione dei fari anteriori del veicolo (Notte).
    - Giorno: la luminosità è costantemente impostata sul valore della modalità Giorno.
    - Notte: la luminosità è costantemente impostata sul valore della modalità Notte.
  - 5(d) StandBy automatico del touchscreen: Qualora sia impostato un tempo di inattività, lo schermo si disattiverà se non viene utilizzato (l'audio continuerà a essere riprodotto in sottofondo).
6. Telecamera Consente di regolare le impostazioni della telecamera collegata per la visuale posteriore.
  - 6(a) Telecamera per visuale posteriore: Premere i tasti freccia per regolare questo valore.
  - 6(b) Muto in retromarcia: Premere per modificare il valore (volume 50%, muto 0% o 100% nessuna disattivazione volume)
  - 6(c) Ritardo in retromarcia: Premere i tasti freccia per modificare il tempo del ritardo con cui la visuale della telecamera si chiude in automatico dopo aver disinserito la retromarcia.
  - 6(d) Immagine da telecamera: Premere i tasti freccia per regolare questo valore (normale oppure orizzontale a specchio).
7. Varie Qui è possibile consultare le informazioni sulla versione del software dell'unità e caricare le impostazioni di fabbrica.
  - 7(a) Impostazioni di fabbrica: Premere il tasto + e confermare qualora si desideri riportare l'unità alle impostazioni di fabbrica.
  - 7(b) Versione software: Premere il tasto + per visualizzare la versione del software di sistema dell'unità.

## Nota:

\* Questa funzionalità diventerà disponibile tramite un futuro aggiornamento del software, se qualora non fosse presente al lancio sul mercato



È possibile accedere alla sorgente DAB anche premendo il pulsante del sensore DAB sul pannello anteriore o la relativa icona nella schermata principale. È inoltre possibile passare direttamente dalla sorgente FM a quella DAB tramite il pulsante DAB nell'angolo in basso a destra della sorgente FM. Con la sorgente DAB è possibile usufruire dei servizi radio digitali arricchiti abilitati tramite il nuovo standard DAB+. Nella sezione in basso è possibile cambiare la categoria che si occuperà di aggiornare di conseguenza l'area principale della sorgente.



## Pulsanti di funzionamento

- |                          |   |
|--------------------------|---|
| 1. Indietro              | Premere per tornare alla schermata iniziale.  |
| 2. Impostazioni          | 2(a) Service Following DAB-DAB: premere per attivare/disattivare la funzione.<br>2(b) Alimentazione antenna: Premere per attivare/disattivare l'alimentazione a 12 V per l'antenna DAB.<br>2(c) Firmware DAB: Mostra la versione attuale del firmware DAB.  |
| 3. Informazioni          | Qui è possibile visualizzare il logo della stazione radio in riproduzione nonché testi e immagini della presentazione trasmessa dalla stazione radio. Premere i tasti freccia per cambiare la stazione radio dell'insieme selezionato. Premere e tenere premuto i tasti freccia per passare all'insieme possibile successivo: verrà riprodotta in automatico la prima stazione radio del nuovo insieme. |
| 4. Lista                 | Qui è possibile visualizzare tutti gli insiemi ricevuti, che verranno periodicamente aggiornati. Toccare un insieme per selezionarlo e visualizzare le stazioni che contiene, che sarà possibile riprodurre direttamente con un semplice tocco.   |
| 5. Stazione preimpostata | Qui vengono visualizzati i pulsanti relativi alle stazioni preimpostate, che fungono da selezione rapida o da pulsanti delle stazioni radio preferite. Per salvare la stazione radio in riproduzione come stazione preimpostata, premere e tenere premuto fino a quando il pulsante verrà aggiornato con le informazioni della stazione radio desiderata.   |
| 6. FM                    | Premere il pulsante per passare direttamente alla sorgente radio FM.  |

### Note:

alcune funzionalità dipendono dalla stazione trasmessa o dal segnale in ricezione.

È possibile accedere alla sorgente FM anche premendo il relativo pulsante sul pannello anteriore o l'icona nella schermata principale. È inoltre possibile passare direttamente dalla sorgente DAB a quella FM tramite il pulsante FM nell'angolo in basso a destra della sorgente DAB. Nella sezione in basso è possibile cambiare la categoria che si occuperà anche di aggiornare di conseguenza l'area principale della sorgente.

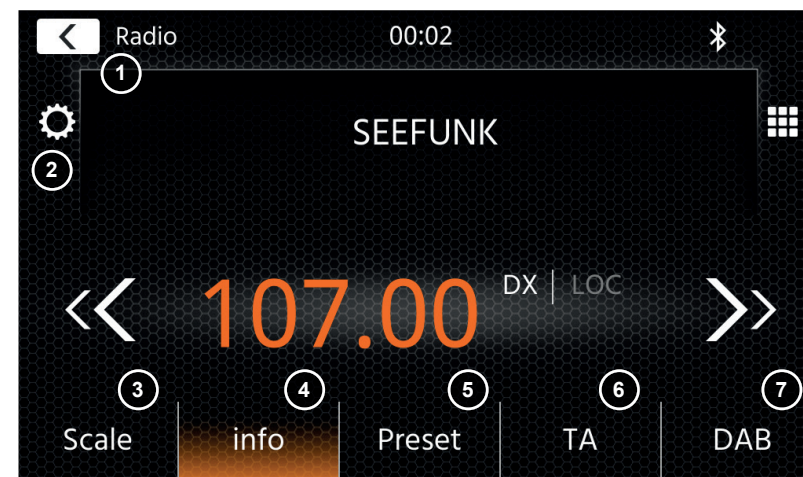

## Pulsanti di funzionamento

- |                          |  |
|--------------------------|--|
| 1. Indietro              | Premere per tornare alla schermata iniziale.   |
| 2. Impostazioni          | All'interno del menu Impostazioni è possibile avviare una ricerca automatica con memorizzazione in stazioni preimpostate, modificare il comportamento della funzione AF o la modalità di ricezione.<br>2(a) Salvataggio automatico: Premere i tasti freccia per avviare la ricerca automatica con memorizzazione in stazioni preimpostate.<br>2(b) Modalità: Premere i tasti freccia per scegliere tra le modalità DX/LOC.<br>2(c) AF: Premere per attivare/disattivare la funzione AF (frequenze alternative).<br>2(b) Alimentazione antenna: Premere per attivare/disattivare l'alimentazione a 12 V per l'antenna FM. |
| 3. Scala                 | Qui è possibile visualizzare una banda di scala delle frequenze con l'indicazione della frequenza a cui ci si è sintonizzati in quel momento. Tra i pulsanti di ricerca su e giù (tasti freccia) viene visualizzata anche la frequenza. Premere i tasti freccia per avviare la ricerca su/giù verso la stazione radio ricevibile successiva.   |
| 4. Informazioni          | Qui è possibile visualizzare il nome della stazione e il testo della radio ricevuta. Tra i pulsanti di ricerca su e giù (tasti freccia) viene visualizzata anche la frequenza. Premere i tasti freccia per avviare la ricerca su/giù verso la stazione radio ricevibile successiva.  |
| 5. Stazione preimpostata | Qui vengono visualizzati i pulsanti relativi alle stazioni preimpostate, che fungono da selezione rapida o da pulsanti delle stazioni radio preferite. Per salvare la stazione radio in riproduzione come stazione preimpostata, premere e tenere premuto fino a quando il pulsante verrà aggiornato con le informazioni della stazione radio desiderata.  |
| 6. Infotraffico          | Premere il pulsante per attivare/disattivare la funzione Infotraffico (le informazioni sul traffico).  |
| 7. DAB                   | Premere il pulsante per passare direttamente alla sorgente radio DAB.  |

### Nota:

L'unità è dotata di un sintonizzatore radio con funzione RDS. L'RDS (Radio Data System) è un sistema che trasmette informazioni della stazione radio insieme ai programmi FM. La disponibilità del servizio RDS e dei suoi contenuti dipende dalla stazione radio che trasmette e dalla potenza del suo segnale. Ad esempio, la funzione RDS trasmette frequenze alternative che consentono la modifica della frequenza senza l'interazione dell'utente. Per poter utilizzare la funzione RDS deve essere attivata la funzione AF (selezione automatica della frequenza).

## SORGENTE (A/V) USB/IPOD/MUSICA BLUETOOTH

È possibile accedere alle sorgenti USB e iPod anche attraverso la relativa icona nella schermata principale e musica BT con un telefono collegato tramite la sorgente Bluetooth per riprodurre audio (BT, USB, iPod) o video (solo USB).

La riproduzione dei file avviene in modo simile per tutte le sorgenti ed è possibile controllarlo tramite l'interfaccia del Mediaplayer. Per riprodurre video in modalità USB è necessario modificare il filtro standard nella schermata della lista (4) nel tipo file video (B).

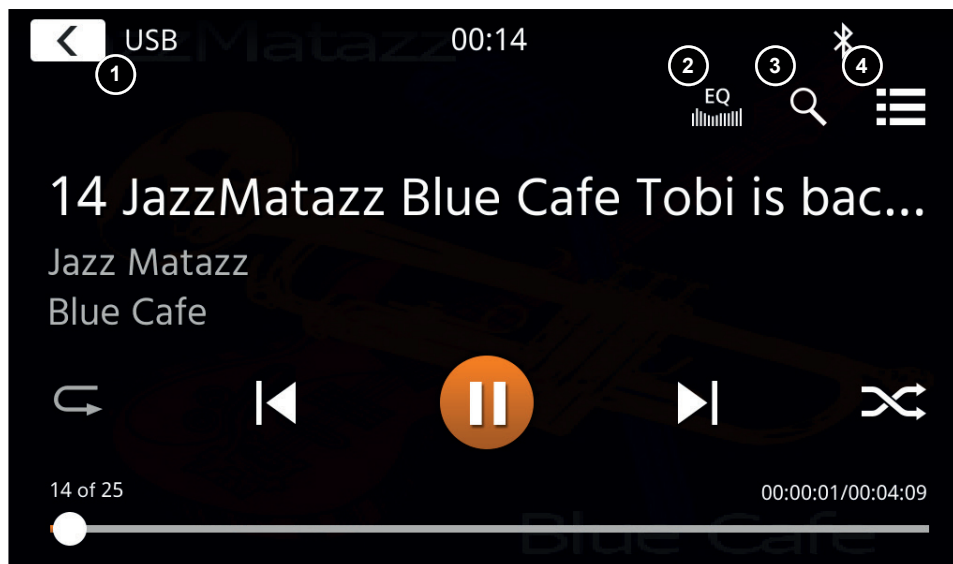

In questa visuale principale vengono visualizzati i controlli del Mediaplayer. Come di consueto, è possibile utilizzare i pulsanti di pausa/ripresa/riproduzione o salta per riprodurre il brano successivo. È inoltre possibile attivare speciali quali la ripetizione e la ripetizione casuale.

### Pulsanti di funzionamento:

1. Indietro Premere per tornare alla schermata iniziale.
2. EQ Premere per aprire le impostazioni dell'equalizzatore (vedere il capitolo relativo alle impostazioni del dispositivo).
3. Cerca Premere per aprire lo strumento di ricerca (non disponibile in Musica Bluetooth).
4. Lista Premere per aprire la schermata della lista (non disponibile in Musica Bluetooth).

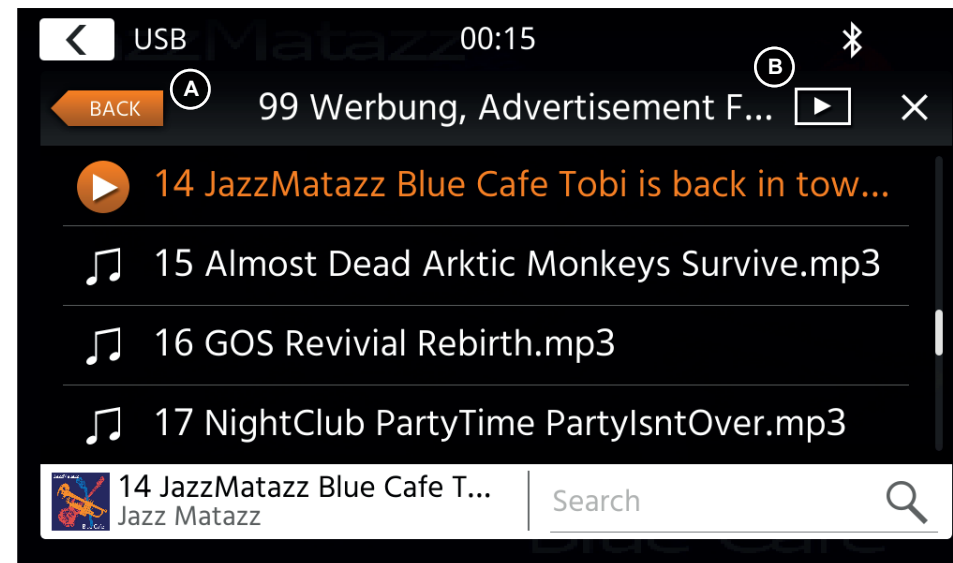

Nella modalità schermata della lista (non disponibile in Musica Bluetooth) è possibile sfogliare i file multimediali come fossero un elenco di file in una cartella. Per aprire una cartella, toccarla per visualizzarne il contenuto, che è possibile riprodurre toccando direttamente i vari brani. Verranno visualizzati con l'icona di riproduzione oltre che nella parte inferiore. Per tornare indietro di un livello, utilizzare il pulsante Indietro (A) oppure modificare il tipo di supporto multimediale video (solo in modalità USB) premendo l'icona del filtro (B).

### Note aggiuntive alla riproduzione di video:

La riproduzione di video è possibile soltanto qualora venga inserito il freno a mano del veicolo.

La riproduzione sarà in modalità schermo intero; per uscire da questa modalità basterà premere l'area touchscreen dell'unità.

## BLUETOOTH PAIR, CONNECT, CALL, MUSIC

A inizio utilizzo la categoria (2) è attiva ed è possibile abbinare telefoni compatibili tramite scansione o ricerca. Assicurarsi che il telefono sia visibile finché non verrà visualizzato nella lista dei risultati di ricerca. Per abbinarlo, toccare la linea del telefono desiderato tra quelli elencati e confermare l'accesso con il tasto relativo. Assicurarsi anche di concedere l'autorizzazione ad accedere ai contatti. I telefoni attivi o collegati in automatico vengono visualizzati nell'area di stato (A) con un'icona Bluetooth attiva, oltre all'icona della batteria e della potenza del segnale (se supportate). Nella sezione in basso è possibile scegliere un'altra categoria che aggiornerà l'area di visualizzazione principale.

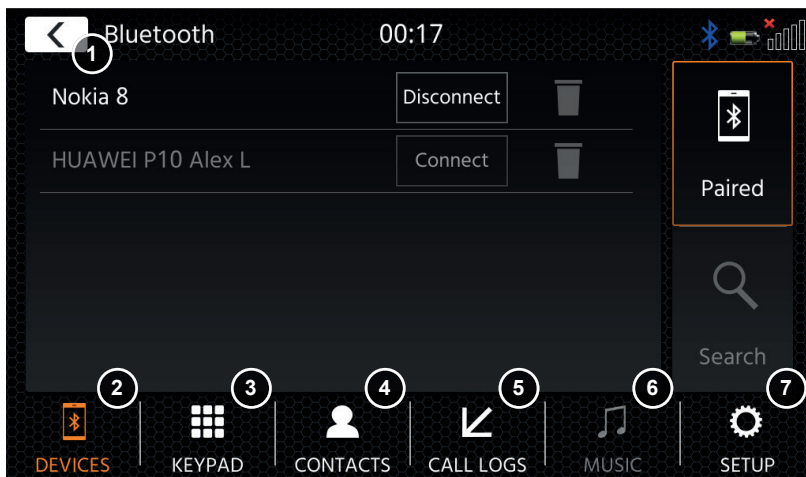

### Pulsanti di funzionamento

1. Indietro  
Premere per tornare alla schermata iniziale.
2. Dispositivi  
Qui è possibile gestire i telefoni abbinati (collegamento/scollegamento manuale, eliminazione) o aggiungerne di nuovi tramite ricerca.  
Toccare il pulsante di collegamento/scollegamento per scollegare manualmente e collegare un altro telefono.  
Toccare il pulsante dell'icona del cestino per eliminare un telefono abbinato.  
Nota: è possibile soltanto collegare un singolo telefono alla volta.
3. Tastierino numerico  
Premere per aprire il tastierino numerico del telefono attivo.
4. Contatti  
Premere per aprire la rubrica dei contatti del telefono attivo.  
È possibile risincronizzare manualmente qualora non tutti i contatti fossero visualizzati o nuovi contatti fossero stati aggiunti al telefono.  
È possibile scorrere la lista o usare la funzione di ricerca per cercare un contatto.  
È possibile utilizzare un contatto come fosse una cartella e toccarlo per aprire e visualizzarne i numeri che contiene.  
Toccare il numero desiderato per avviare un tentativo di chiamata.  
Utilizzare il pulsante Indietro arancione in alto a sinistra della schermata della lista per sfogliare passando di un livello verso l'alto.
5. Registro chiamate  
Qui viene visualizzata una schermata della lista separata per le chiamate in uscita, ricevute/in arrivo o perse.  
È possibile toccare una riga per avviare un tentativo di chiamata.
6. Musica  
Premere per avviare la riproduzione di musica con Bluetooth tramite A2DP.  
Nota: Alcuni smartphone richiedono di avviare prima la propria app di musica.  
L'utilizzo del lettore di musica con Bluetooth è descritto nel capitolo "Sorgente (A/V) USB/IPod/Musica Bluetooth".

### 7. Impostazioni

- Premere per aprire le impostazioni del Bluetooth e visualizzare opzioni avanzate quali connessione automatica, risposta automatica, impostazioni lista contatti e regolazioni per il microfono.
- 6(a) Connessione automatica: Premere per attivare/disattivare questa impostazione.
- 6(b) Risposta automatica: Premere per attivare/disattivare questa impostazione.
- 6(c) Guadagno microfono: Premere i tasti freccia per modificarne i valori.
- 6(d) Ordine dei contatti: Premere i tasti freccia per modificarne il valore.

In caso di chiamata in arrivo/uscita o attiva, l'unità passerà in automatico alla modalità schermo intero e mostrerà il nome del contatto o il numero (se disponibile) oppure niente se l'identificativo del chiamante è sconosciuto o nascosto.

In base allo stato della chiamata (avviata, in attesa di risposta, in composizione, attiva) è possibile riagganciare, rifiutare, accettare una chiamata (1), mentre qualora la chiamata fosse attiva è possibile passare alla modalità privata (2) o agli altoparlanti del veicolo, disattivare il microfono XZENT (3) o aprire il tastierino numerico per le opzioni di chiamata (4). (5) NAVIGAZIONE: premere per tornare a NAV.

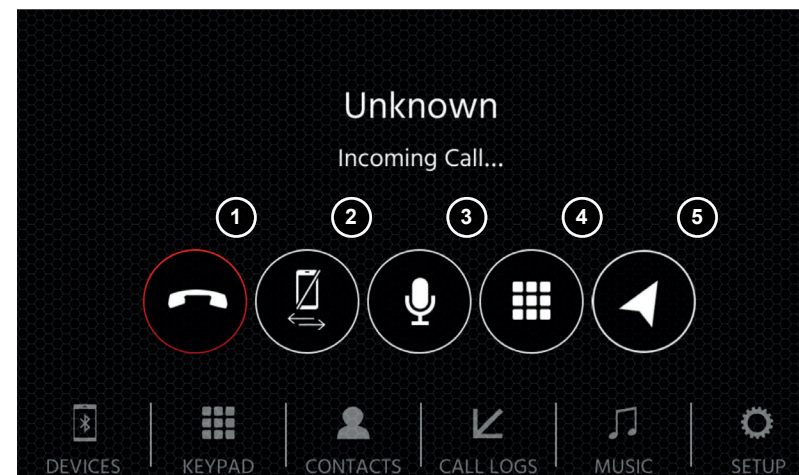



È possibile accedere alla sorgente Navigazione anche tramite la relativa icona nella schermata principale oppure il tasto frontale del sensore NAV. Inserire la scheda microSD nello slot NAV che si trova sul lato destro dell'unità (vedere il capitolo Pannello frontale).

Per il funzionamento dell'interfaccia utente della sorgente Navigazione viene fornita una guida di avvio rapido, ma è inoltre possibile scaricare il manuale di navigazione in formato PDF dal nostro sito Web.

### Aggiornamenti per software e mappe di navigazione:

Il software e le mappe di navigazione presenti sulla scheda microSD vengono aggiornati costantemente tramite il sito Web [www.naviextras.com](http://www.naviextras.com), dov'è possibile consultare ulteriori informazioni, guide e istruzioni sull'installazione del software Toolbox ed eseguire l'azione desiderata.

## SORGENTE WEBLINK

Questa funzionalità diventerà disponibile tramite un futuro aggiornamento del software, se qualora non fosse presente al lancio sul mercato.

Con WebLink è possibile collegare il proprio telefono compatibile\* all'unità XZENT e usufruire delle app compatibili del telefono sull'unità installata.

### Attenzione!

Tenere conto che in alcuni Paesi l'utilizzo dello smartphone alla guida non è consentito dalla legge. XZENT non è da ritenersi responsabile di qualsiasi problema o utilizzo improprio del contenuto delle app. L'utilizzo del contenuto collegato deve rispettare il piano dati del telefono in uso per evitare l'applicazione di costi aggiuntivi.

1. Per utilizzare questa funzione è prima necessario scaricare l'app WebLink Host dal relativo app store.
2. Avviare l'app WebLink Host sul telefono.
3. Sbloccare il telefono e collegarlo tramite USB-1 (di solito la porta OE-USB è situata vicino alla porta da 12 V e l'avviso dell'airbag passeggero) all'unità XZENT.
4. Premere l'icona WebLink sulla schermata principale sull'unità XZENT.
5. Toccare l'icona del telefono sullo schermo dell'unità XZENT e selezionare l'app WebLink compatibile desiderata per avviarla.

### Nota

Per sapere se il proprio iPhone o dispositivo Android è compatibile, verificare se l'app store del telefono offre l'app ufficiale WebLink Host. Per maggiori informazioni, consultare i siti Web ufficiali di WebLink (by Abalta) o di XZENT.

Con Android Link è possibile collegare il proprio telefono Android compatibile all'unità XZENT e usufruire delle app compatibili del telefono sull'unità installata. Assicurarsi di aver abilitato la funzione Android Link nelle impostazioni del sistema dell'unità XZENT.

### Attenzione!

Tenere conto che in alcuni Paesi l'utilizzo dello smartphone alla guida non è consentito dalla legge. XZENT non è da ritenersi responsabile di qualsiasi problema o utilizzo improprio del contenuto delle app. L'utilizzo del contenuto collegato deve rispettare il piano dati del telefono in uso per evitare l'applicazione di costi aggiuntivi.

1. Per utilizzare questa funzione è prima necessario scaricare l'app AutoLink Host dal relativo app store.
2. Avviare l'app AutoLink Host sul telefono.
3. Sbloccare il telefono e collegarlo tramite USB-1 (di solito la porta OE-USB è situata vicino alla porta da 12 V e l'avviso dell'airbag passeggero) all'unità XZENT, assicurandosi che quest'ultima sia impostata su Android Link.
4. Premere l'icona Android Link sulla schermata principale sull'unità XZENT.
5. Al primo collegamento, consentire/accettare la richiesta di accesso e di abbinamento al Bluetooth.

## SORGENTE A / V IN

È possibile accedere alla sorgente A/V-IN anche tramite la relativa icona nella schermata principale. Qui è possibile ascoltare l'audio riprodotto da un dispositivo esterno collegato tramite cavo audio all'unità XZENT attraverso l'altoparlante del veicolo.

### Pulsanti di funzionamento

1. Indietro Premere per tornare alla schermata iniziale.

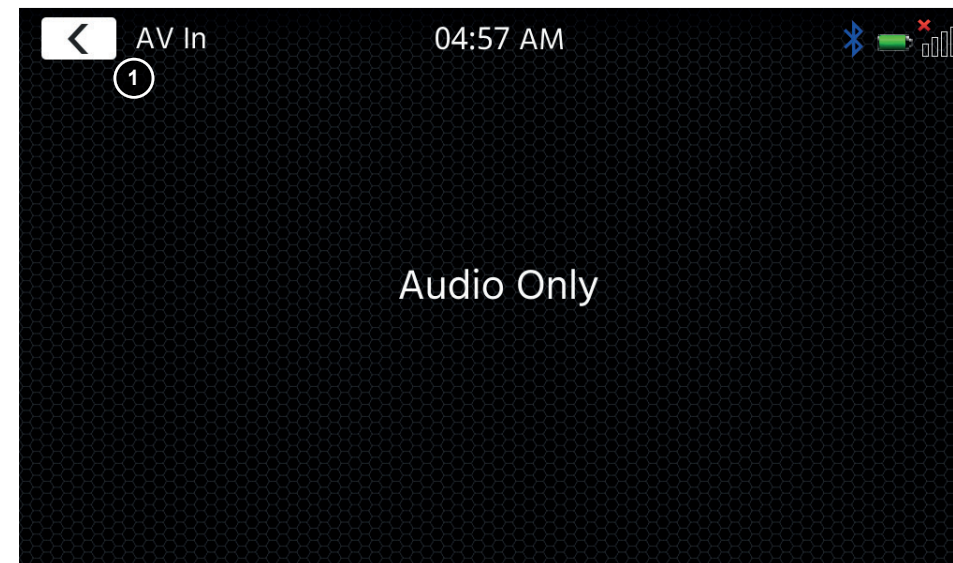



# CONDIZIONI DI GARANZIA

## Quali prodotti sono coperti dalla Garanzia limitata di XZENT?

La Garanzia limitata (la "Garanzia") si applica ai prodotti XZENT acquistati presso un rivenditore autorizzato da clienti finali all'interno dello Spazio economico europeo o nella Confederazione elvetica ("Ambito di applicazione territoriale").

## Qual è il periodo di validità della garanzia di XZENT?

In base alla presente Garanzia, XZENT garantisce, per un periodo di 2 anni, che il prodotto è privo di difetti di materiale e/o di lavorazione al momento del primo acquisto. Questo periodo di 2 anni decorre dalla data dell'acquisto originale secondo la fattura originale o fino alla presa in consegna. Se avete acquistato il prodotto come consumatore, e il difetto viene identificato entro i primi sei mesi dall'acquisto originale (vedi sopra), si presume che il difetto esistesse già al momento dell'acquisto.

## Chi può richiedere la Garanzia?

XZENT concede la Garanzia limitata solo a persone fisiche, che hanno acquistato il prodotto in questione principalmente per uso personale.

## La Garanzia cosa copre?

XZENT garantisce che il prodotto è privo di difetti di materiale e/o di lavorazione al momento dell'acquisto originale. XZENT non fornisce tuttavia una garanzia che copra tutti i difetti e i danni che possono verificarsi. Essa copre solo le parti hardware del dispositivo, e in nessun caso il software utilizzato con il dispositivo, a prescindere dal fatto che sia stato fornito da XZENT o da un fornitore terzo. La Garanzia non copre quindi in particolare i seguenti casi:

- normale usura (ad esempio per le superfici e i rivestimenti protettivi);
- danni superficiali, come graffi, ammaccature e plastica danneggiata, collegamenti usurati o meccanicamente difettosi;
- uso improprio, tra cui qualsiasi trattamento che comporti danni fisici o superficiali al prodotto, come ad esempio un difetto cosmetico;
- danni causati dal collegamento o dall'utilizzo del prodotto per uno scopo diverso da quello specificato, oppure dalla mancata osservanza delle istruzioni per l'uso e/o l'installazione del modello in questione;
- installazione o utilizzo del prodotto in contrasto con le norme tecniche applicabili, o con le norme di sicurezza del paese in cui il prodotto è installato o utilizzato;
- danni causati da un tentativo di riparazione non autorizzato, o da un tentativo di riparazione da parte di qualcuno che non sia un partner autorizzato di XZENT;
- danni causati da modifiche al prodotto non espressamente autorizzate dal produttore;
- danni causati da codice dannoso ("virus del software") o dall'utilizzo di software non fornito con il prodotto o che è stato installato in modo non corretto;
- utilizzo di programmi software di fornitori terzi per la modifica, l'adattamento o l'estensione dei componenti software autorizzati di XZENT, così come vengono eseguiti sul prodotto;
- utilizzo di firmware/software di sistema operativo di fornitori terzi
- danni causati da liquidi o prodotti chimici di qualsiasi tipo e/o temperature eccessive o umidità;
- incidenti, cadute o altri effetti simili di forze di accelerazione estreme;
- danni causati da fulmini, carica elettrostatica, tensione di esercizio non corretta, acqua, incendio, forza maggiore, ventilazione insufficiente, per altri motivi non imputabili a XZENT;
- danni causati dall'utilizzo dell'apparecchio al di fuori delle specifiche definite;
- danni causati dall'uso del prodotto con altri sistemi o dispositivi, che non sono progettati per essere utilizzati con questo prodotto;
- regolazioni o modifiche senza la previa approvazione scritta di XZENT, compresi gli aggiornamenti del prodotto che vanno oltre le specifiche o le caratteristiche descritte nel manuale d'uso;
- modifiche del prodotto allo scopo di adattarlo alle norme tecniche nazionali o locali o agli standard di sicurezza dei paesi per i quali il prodotto non è stato espressamente progettato o fabbricato;
- utilizzo di riparazioni o di pezzi di ricambio non prodotti o distribuiti da XZENT;
- utilizzo del prodotto in connessione con accessori non approvati per l'uso con questo prodotto;

XZENT, inoltre, non garantisce (espressamente, implicitamente, per legge o in altro modo) la qualità, le prestazioni, l'affidabilità o l'idoneità del prodotto per uno scopo particolare, salvo quanto descritto, né del software/firmware installato sul dispositivo franco fabbrica.

Inoltre non sarà fornito alcun servizio di garanzia se il numero di modello /numero di serie/identificatore univoco universale/numero del prodotto sul prodotto viene modificato, cancellato, reso illeggibile o rimosso. Lo stesso vale se la ricevuta o la fattura è incompleta e/o illeggibile al momento della presentazione.

## XZENT è responsabile per altri difetti o danni?

XZENT riparerà o sostituirà i prodotti solo se coperti dai termini della presente Garanzia. XZENT non è responsabile per qualsiasi perdita o danno materiale o immateriale, quali il prezzo pagato per il prodotto, la perdita di profitti, ricavi, dati o in relazione al godimento del prodotto o dei componenti ad esso associati, derivanti direttamente o indirettamente dalla presente Garanzia o altrimenti in relazione a prodotti o servizi. Ciò vale anche per perdite o danni relativi al danneggiamento o al guasto operativo del prodotto, o dei dispositivi ad esso associati, causati da difetti o dalla non disponibilità del prodotto durante il periodo di tempo in cui si trova presso XZENT o presso il partner di riparazione di XZENT, nonché per i periodi di fermo macchina e le interruzioni dell'attività. Inoltre, XZENT non si assume alcuna responsabilità per i rischi legati alla spedizione - come la perdita o la distruzione del prodotto - in relazione all'adempimento della Garanzia.

La presente limitazione di responsabilità si applica ai danni a prescindere dalla base giuridica, in particolare a causa di negligenza, altri comportamenti illeciti (illeciti civili), violazione del contratto, garanzie esplicite o implicite e responsabilità oggettiva (anche nel caso in cui XZENT o il suo partner di riparazione siano stati informati della possibilità che si verificino tali danni).

Se queste limitazioni di responsabilità sono proibite o limitate dalla legge applicabile, XZENT limiterà la propria Garanzia e la responsabilità nella misura consentita dalla normativa applicabile. Ad esempio, alcune leggi nazionali vietano l'esclusione o la limitazione dei danni dovuti in relazione a negligenza, grave negligenza, reato intenzionale, condotta ingannevole e altri atti simili. Per la durata della presente Garanzia, ogni responsabilità che non può essere completamente esclusa, sarà limitata nella misura consentita dalla legge applicabile. Ai sensi della presente Garanzia la responsabilità è limitata al prezzo pagato per il prodotto. Se la legge applicabile consente solo limiti più elevati di responsabilità, si applicherà questa limitazione più elevata.

## Come posso esercitare i miei diritti di garanzia?

Se si desidera esercitare i diritti previsti dalla presente Garanzia, si prega di contattare il rivenditore autorizzato presso il quale è stato acquistato il prodotto e di presentargli la copia originale della ricevuta di cassa o della fattura. Non rendere alcun prodotto direttamente a XZENT, altrimenti i nostri obblighi di garanzia non potranno essere soddisfatti. Il nome del commerciante o del rivenditore in questione è riportato sulla prova d'acquisto.

I dispositivi difettosi inviati dal rivenditore autorizzato al centro di assistenza, devono essere accompagnati da eventuali accessori con un collegamento logico al guasto rilevato. Ciò significa, ad esempio, il pacchetto di navigazione su una scheda SD o microSD fornita o acquistata con l'apparecchio, se sono stati osservati problemi o errori funzionali in relazione alla funzione di navigazione.

## Come farà XZENT ad adempiere alla propria Garanzia?

XZENT o il suo partner di riparazione sceglierà di riparare o sostituire il prodotto o le sue parti difettose coperte dalla Garanzia, assumendosi i costi del materiale e della manodopera.

Le riparazioni in garanzia devono essere effettuate da XZENT o dal suo partner autorizzato. I prodotti riparati o sostituiti possono contenere componenti e dispositivi nuovi e/o ricondizionati. I componenti che vengono estratti diventeranno di proprietà di XZENT.

## Dovrò sostenere dei costi in relazione al servizio di garanzia?

XZENT si assume i costi del materiale e della manodopera in relazione al servizio di garanzia. Il titolare della Garanzia è responsabile delle spese di spedizione e si assume i rischi ad essa connessi (vedi sopra). Se il prodotto funziona senza malfunzionamenti, o non vi è alcun diritto di garanzia perché il periodo di garanzia è scaduto o per qualsiasi altro motivo, XZENT o il suo partner di riparazione autorizzato avrà il diritto di addebitare una commissione forfettaria di indagine di €30,00.

## La presente Garanzia incide sui miei diritti legali o contrattuali?

La presente Garanzia è prestata volontariamente da XZENT e, in ogni caso, estenderà i tuoi diritti legali. In qualità di consumatore, l'utente ha pieno diritto ai diritti previsti dalla legge, come la garanzia legale. La presente Garanzia non ha alcun effetto sui tuoi diritti contrattuali nei confronti del rivenditore. Puoi continuare ad esercitare pienamente questi diritti.

Hereby, ACR Brändli + Vögeli AG declares that the type of radio equipment X-F280 complies with the 2014/53/EU Directive. The full text of the EU Declaration of Conformity is available at the following Internet address: [www.xzent.com](http://www.xzent.com) (see link „Product Conformity Documents“ in the footer of the page).

Hiermit erklärt ACR Brändli + Vögeli AG, dass der Funkanlagentyp X-F280 der Richtlinie 2014/53/EU entspricht. Der vollständige Text der EU-Konformitätserklärung ist unter der folgenden Internetadresse verfügbar: [www.xzent.com](http://www.xzent.com) (siehe Link „Dokumente zur Produktkonformität“ im Fussbereich).

ACR Brändli + Vögeli AG déclare par la présente que le type d'équipement radio X-F280 est conforme à la directive 2014/53 / UE. Le texte complet de la déclaration de conformité UE est disponible à l'adresse Internet suivante: [www.xzent.com](http://www.xzent.com) (voir le lien „Documents de conformité du produit“ dans le pied de page à la page).

Con la presente ACR Brändli + Vögeli AG dichiara che il tipo di apparecchio radio X-F280 è conforme alla Direttiva 2014/53 / UE. Il testo completo della Dichiarazione di conformità UE è disponibile al seguente indirizzo Internet: [www.xzent.com](http://www.xzent.com) (vedere il collegamento „Documenti di conformità del prodotto“ nella parte inferiore della pagina).

 10R-05 16980



---

# XZENT

XZENT by ACR AG · Bohrturmweg 1 · Bad Zurzach · Switzerland  
[www.xzent.com](http://www.xzent.com)

**EU Legal Representative:** ACR S & V GmbH · Industriestraße 35 · D-79787 Lauchringen · Germany