



Z-N966



INFOTAINER  
BEDIENUNGSANLEITUNG

DE

## Bedienungsanleitung zum ZENEC-Mediasystem

Wir freuen uns, dass Sie sich für ein Produkt von ZENEC entschieden haben.

Lesen Sie die Bedienungsanleitung, bevor Sie Ihr neues ZENEC-System starten. In dieser Bedienungsanleitung erhalten Sie wichtige Hinweise und Informationen für die sichere Bedienung des ZENEC-Systems und um die technischen Vorzüge dieses Systems vollständig zu nutzen.

Alle Angaben in dieser Bedienungsanleitung entsprechen dem Informationsstand zum Redaktionsschluss und gelten nur für das ZENEC-System im Originalzustand. Aufgrund möglicher Aktualisierungen der Gerätesoftware sind Abweichungen von Darstellungen oder Funktionen Ihres ZENEC-Systems und dieser Bedienungsanleitung möglich. Aus sich unterscheidenden Angaben, Abbildungen oder Beschreibungen können keine Ansprüche hergeleitet werden.

Wenn Sie Ihr Fahrzeug mit dem eingebauten ZENEC-System verkaufen, sorgen Sie bitte dafür, dass sich diese Bedienungsanleitung im Fahrzeug befindet und persönliche Daten wie ein im Gerät gespeichertes Telefonbuch gelöscht werden.

### INHALTSÜBERSICHT

SICHERHEITSHINWEISE .....	04
EIN- UND AUSSCHALTEN .....	05
DIEBSTAHLSICHERUNG .....	05
MULTIFUNKTIONSLENKRAD .....	06
LENKRADFERNBEDIENUNG (ANLERNMODUS) .....	07
GERÄTEFRONT Z-N966 (FRONT PANEL) .....	08
FERNBEDIENUNG .....	09
STRUKTUR HAUPTMENÜ .....	10
HAUPTMENÜ ICONS .....	11
MEDIA AUDIO QUELLEN .....	12
EINGÄNGE .....	13
STATUSLEISTE .....	14
SUCH- UND EINGABEFUNKTION .....	15
FM RADIO .....	16
FM SKALA ANSICHT .....	17
MANUELLE SENDERSUCHE FM .....	18
FM EINSTELLUNGEN .....	19
FM STATIONS-SPEICHERTASTEN (PRESETS) .....	20
DAB+ RADIO .....	21
DAB+ ENSEMBLE UND SENDERLISTE .....	22
DAB+ EINSTELLUNGEN .....	23
DAB+ STATIONS-SPEICHERTASTEN (PRESETS) .....	24
USB / BT A2DP / IPOD / MEDIEN .....	25
USB / BT A2DP / IPOD / MEDIEN KONTROLL- /BEDIENLEISTE .....	26
BT-MUSIK (A2DP) .....	27
IPOD (AUDIO) .....	28
PLAYLIST (AUDIO) .....	29
SMART PLAYLIST (AUDIO) .....	30
FAV PLAYLIST (AUDIO) .....	31
VIDEO MEDIA: HARDDISK .....	32
PLAYLIST (VIDEO) .....	33
HDMI / AV/IN .....	34
KAMERA .....	35
KAMERA EINPARK-HILFSLINIEN .....	36
VERWENDUNG VON ANDROID AUTO .....	37
ANDROID AUTO BEDIENUNG .....	38
APPLE CARPLAY .....	39
APPLE CARPLAY BEDIENUNG .....	40

BLUETOOTH (FREISPRECHEINRICHTUNG) .....	41
KONTROLL- /BEDIENLEISTE (RECHTS) .....	42
GERÄTEMANAGER .....	43
KOPPELN .....	44
BLUETOOTH EINSTELLUNGEN .....	45
BLUETOOTH STATUSLEISTE .....	45
GESPRÄCHE ANNEHMEN/BEENDEN ÜBER DAS ZENEC-SYSTEM .....	46
GESPRÄCHSAUFBAU ÜBER DEN ZIFFERNBLOCK .....	46
GESPRÄCHSAUFBAU ÜBER DAS TELEFON .....	46
BLUETOOTH MENU .....	47
TELEFONBUCH .....	48
ANRUFLISTEN .....	49
FAVORITES .....	50
REMOTE CONTROL APP FÜR SMARTPHONES (FERNSTEUERUNG VIA SMARTPHONE) .....	51
MULTIZONE (REAR SEAT ENTERTAINMENT) .....	52
NAVIGATION .....	53
NAVIGATIONSUPDATE .....	53
KARTEN (BEISPIELE) .....	54
INBETRIEBNAHME DER NAVIGATIONS-SOFTWARE .....	55-56
NAVIGATION SPLIT SCREEN .....	57
GERÄTEEINSTELLUNGEN .....	58
DISPLAY ICON (HELLIGKEIT) .....	59
EINSTELLUNG DER QUELLEN .....	60
DIVERSE EINSTELLUNGEN .....	61
BT EINSTELLUNGEN .....	62
AUDIO SCHNELL-EINSTELLUNGEN .....	63
LAUTSTÄRKE EINSTELLUNGEN .....	64
AUDIO EINSTELLUNGEN (BAL/FAD_SUBWOOFER_LOUDNESS_BASS BOOST) .....	65
AUDIO EINSTELLUNGEN EXPERT MODE .....	66
AUDIO LAUTSTÄRKE – GRUNDWERTE .....	67
BALANCE / FADER EINSTELLUNGEN .....	68
EQUALIZER EINSTELLUNGEN .....	69
FREQUENZWEICHE EINSTELLUNGEN .....	70
SUBWOOFER EINSTELLUNGEN .....	71
LAUFZEITKORREKTUR .....	72
NAVI-MIXER EINSTELLUNGEN .....	73
TFT BILDSCHIRMEINSTELLUNGEN .....	74
CAR (FAHRZEUG) EINSTELLUNGEN .....	75
EINGANG EINSTELLUNGEN .....	76
SYSTEM EINSTELLUNGEN .....	77
UHRZEIT- UND DATUMEINSTELLUNG .....	78
SOFTWARE VERSION .....	79
PASSWORT .....	80
HINWEISE ZUM EINBAU .....	81
DEMONTAGE UND VORBEREITUNG .....	81
ÜBERSICHT EINBAU- UND ANSCHLUSSZUBEHÖR .....	82
INBETRIEBNAHME .....	82
ANSCHLUSSDIAGRAMM Z-N966 .....	83-84
FAHRZEUGKOMPATIBILITÄT .....	84
ABKÜRZUNGEN .....	85
GARANTIE/GEWÄHRLEISTUNG .....	86-87

## SICHERHEITSHINWEISE

### ACHTUNG

Wird der Fahrer des Fahrzeugs abgelenkt, kann dies zu Unfällen oder Verletzungen führen. Das Bedienen des ZENEC-Systems kann vom allgemeinen Verkehrsgeschehen ablenken! Ebenso kann das Anschließen, Wechseln oder Einlegen von Datenträgern den Fahrer vom Verkehrsgeschehen ablenken.

### ACHTUNG

Die Lautstärkeinstellungen immer so wählen, dass akustische Signale von außen jederzeit wahrgenommen werden können (z. B. Signal- oder Martinshörner).

### ACHTUNG

Eine unsachgemäße Montage oder Inbetriebnahme des ZENEC-Systems kann zu Schäden am ZENEC-System oder an der Fahrzeugelektronik führen. Lassen Sie den Einbau des Geräts nur durch qualifizierte, von ZENEC autorisierten Fachkräften durchführen.

### VORSICHT

Dieses ZENEC-System ist ausschließlich für den Betrieb mit einer Bordspannung von 12 V Gleichstrom konzipiert. Wird das ZENEC-System mit anderen Bordspannungen betrieben, kann dies zu Schäden am ZENEC-System oder am Bordnetz führen.

### VORSICHT

Das Demontieren oder Modifizieren des ZENEC-Systems kann Schäden am Gerät oder dem Fahrzeug nach sich ziehen. Das Öffnen des Geräts oder die Modifikation durch eine nicht von ZENEC autorisierte Person führen zum Erlöschen der Garantieansprüche.  
Bei einer Fehlfunktion oder Störung wenden Sie sich bitte an einen autorisierten ZENEC-Fachhändler. Eigenmächtige Reparaturen führen zum Erlöschen der Garantieansprüche.

### VORSICHT

Die Anschluss- oder Ladeleitungen externer mobiler Endgeräte können den Fahrer behindern. Bitte diese so verlegen, dass der Fahrzeuginsitzer nicht in seiner Bewegungsfreiheit behindert wird.

### VORSICHT

Fahrempfehlungen und angezeigte Verkehrszeichen auf dem ZENEC-System können von der Realität abweichen. Verkehrsschilder und Verkehrsvorschriften haben Vorrang vor Fahrerempfehlungen und Anzeigen des ZENEC-Systems.  
Bitte passen Sie Ihre Geschwindigkeit und Fahrweise den jeweiligen Sicht-, Wetter-, Fahrbahn- und Verkehrsverhältnissen an.

## EIN- UND AUSSCHALTEN

### Manuelle Ein- und Ausschaltung Z-N966

 Drücken Sie den Button (Abb. S/8 ①), um das ZENEC-System einzuschalten und halten Sie ihn gedrückt, um es wieder auszuschalten.

### Automatische Ein- und Ausschaltung

Fahrzeuge ohne CAN-Bus:

Das Gerät schaltet automatisch mittels Zündung Ein bzw. Aus.

### Fahrzeuge mit CAN-Bus Anbindung:

Bei Einschalten der Zündung wird das ZENEC-System aktiviert. Das Ausschalten des ZENEC-Systems wird durch das Ausschalten der Zündung oder Abziehen des Zündschlüssels aktiviert.

### HINWEIS

Für eine Nutzung des Multifunktionslenkrads sowie weiterer Fahrzeugfunktionen wird ein fahrzeugspezifisches CAN/Stalk-Interface benötigt. Weitere Informationen hierzu erhalten Sie bei einem autorisierten ZENEC-Fachhändler.

## DIEBSTAHLSICHERUNG

Das ZENEC-System ist mit einer Diebstahlschutzfunktion ausgestattet. Ist diese aktiv, werden Sie nach Trennung der Stromversorgung bei erneutem Einschalten des ZENEC-Systems aufgefordert, das von Ihnen hinterlegte Passwort einzugeben.

Um das Passwort zu ändern:

Bedienungsanleitung → Einstellungen → Passwort

### HINWEIS

Bewahren Sie das Passwort sorgfältig auf. Bei einem Verlust des Passworts muss das ZENEC-System ausgebaut und zur Freischaltung des Diebstahlschutzes an den ZENEC-Service eingeschickt werden. Dieser Dienst ist kostenpflichtig!



Siehe detaillierte Informationen auf Seite 77

## MULTIFUNKTIONSLENKRAD

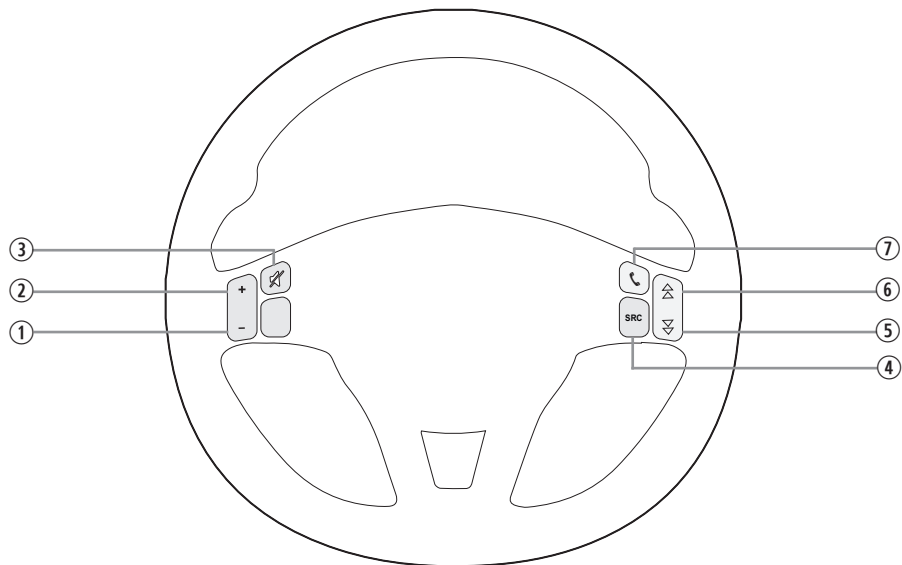

Ziffer	Funktion
①	Lautstärke reduzieren
②	Lautstärke anheben
③	Stummschaltung
④	Wiedergabequelle wechseln
⑤	Radioquelle Drücken, um einen Radiosender zurück zu springen
	Mediaquelle Drücken, um einen Titel zurück zu springen Gedrückt halten, um einen Schnell-Rücklauf im Titel zu starten
⑥	Radioquelle Drücken, um einen Radiosender vor zu springen
	Mediaquelle Drücken, um einen Titel vor zu springen Gedrückt halten, um einen Schnell-Vorlauf im Titel zu starten
⑦	Gespräch annehmen/beenden

### **i** HINWEIS

Diese Funktionen sind nur nutzbar, wenn ein Multifunktionslenkrad im Fahrzeug vorhanden ist und das ZENEC-System über ein fahrzeugspezifisches CAN/Stalk-Interface angeschlossen ist. (Abbildung der Tasten und des Lenkrades sinnbildlich).

## LENKRADFERNBEDIENUNG (Anlernmodus)

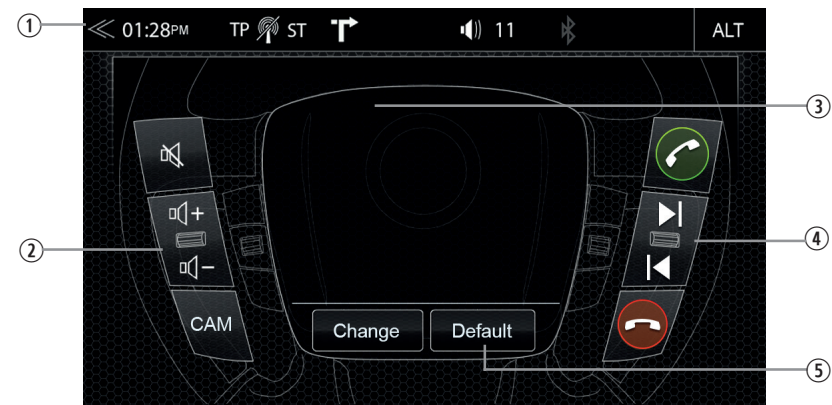

Das ZENEC Gerät ist für ihr Fahrzeug (siehe Kompatibilitätsliste) bereits vorkonfiguriert und die LFB kann direkt benutzt werden wenn das Fahrzeug über die Key1/Key2 Kabel am Gerät angeschlossen wurde. Über die Geräteeinstellung (siehe Seite 61 "SWC Anlernung"), können Sie diese Ansicht öffnen, die vorbelegten Tasten einsehen oder Änderungen durchführen.

Ziffer	Icon	Operation
①		Antippen, um in Geräte Einstellung zurückzukehren.
②		Zeigt Ihnen die aktiven Tastenfunktionen auf der linken Seite des Lenkrads an.
③		Zeigt Ihnen die Funktionsoptionen an. Funktionstasten mit grünem Haken wurden zugewiesen und sind links oder rechts auf einer Taste zu finden. Funktionstasten mit rotem durchstrichenem Kreis sind nicht belegte Funktionen.
④		Zeigt Ihnen die aktiven Tastenfunktionen auf der rechten Seite des Lenkrads an.
⑤		Antippen, um die Standardbelegung wieder herzustellen.

Um Tasten umzudefinieren oder neu anzulernen, drücken Sie im Bereich (4) auf die Ändern-Taste – der Bereich wird dann mit den möglichen Funktionstasten aktualisiert und die Bereiche (2) und (3) werden dann gelöscht um diese neu zu belegen.

Das System zeigt Ihnen dann die neu zu belegende leere Taste an (leuchtet auf) – wählen Sie nun die gewünschte Funktion aus dem Bereich (4) aus indem Sie auf die Funktionstaste drücken. War die Zuweisung erfolgreich wird das neue Funktionssymbol nun auf dem leeren Tastenplatz angezeigt und die Funktionstaste im Bereich (4) erhält einen grünen Haken. Das System zeigt Ihnen dann die nächste leere Taste an die Sie mit einer Funktion belegen müssen – der Vorgang wird dann solange wiederholt bis alle freien/leeren Tasten mit einer Funktion belegt wurden.

### **i** HINWEIS

Diese Funktion ist nur verfügbar wenn die analoge Lenkradfernbedienung am Gerät über die Key1/Key2 (Mini-ISO) angeschlossen wurde. Wird dagegen ein kompatibles IR Stalk-Interface am IR-Eingang angeschlossen, gibt das Stalk-Interface die Funktion fest vor.

## GERÄTEFRONT

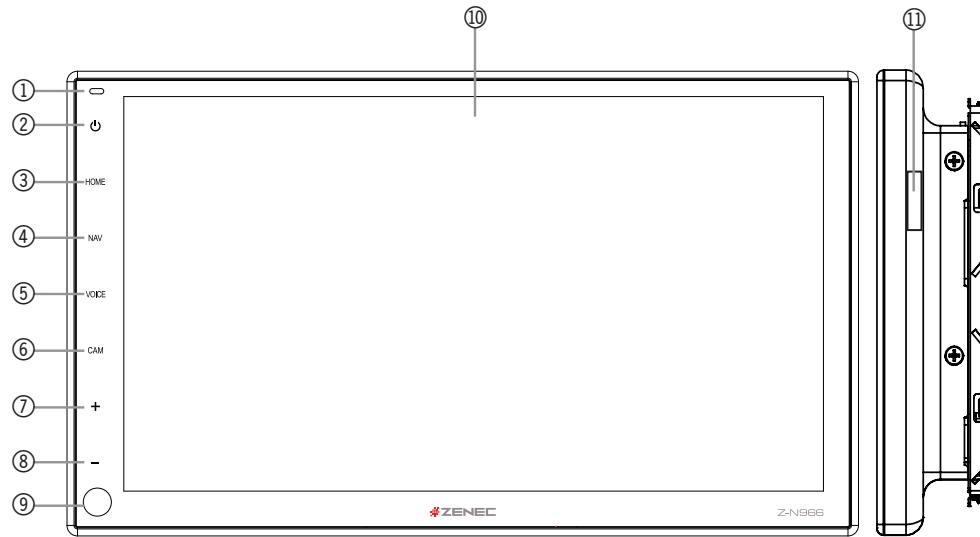

### Gerätefront Bedienelemente

Ziffer	Icon	Funktion
1		Öffnung für das interne Mikrofon
2		Drücken, um das Gerät zu Muten und gedrückt halten, um das Gerät EIN bzw. AUS zu schalten
3	HOME	Drücken, um in das Hauptmenü zurück zu springen und gedrückt halten, um in die Audio Einstellungen zu springen
4	NAV	Drücken, um in die Navigation zu springen und erneut drücken, um innerhalb der Navigation die Media-Info-Kontrolleiste aufzurufen
5	VOICE	Drücken, um die Android Auto oder CarPlay Sprachsteuerung zu starten und erneut drücken, um die Sprachsteuerung abzubrechen Gedrückt halten um die Spracheingabe erneut zu starten
6	CAM	Drücken, um die Kamera Quelle aufzurufen Erneut drücken, um zwischen Kamera-1, Kamera-2 und Kamera-3 zu wechseln
7	+	Antippen und/oder gedrückt halten, um die Lautstärke zu erhöhen
8	-	Antippen und/oder gedrückt halten, um die Lautstärke verringern
9		IR-Empfänger für Fernbedienung
10		Berührungsempfindlicher Bildschirm
11		Slot hinter TFT für microSD Karte mit Navigationssoftware

## FERNBEDIENUNG

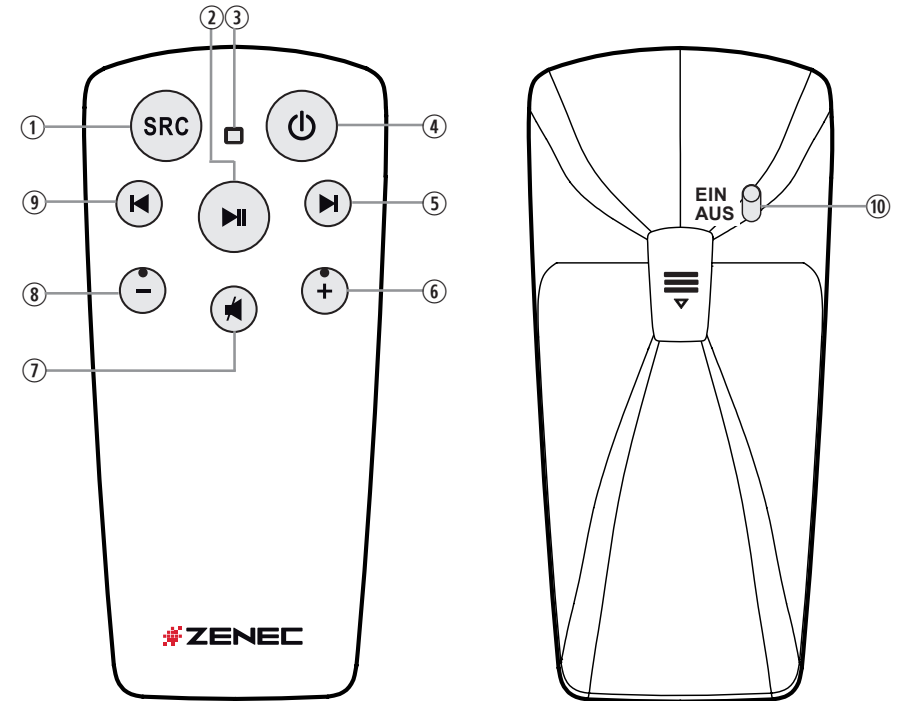

Ziffer	Funktion
①	Wiedergabequelle wechseln
②	Wiedergabe/Pause
③	Quittierungs-LED
④	ZENEC-Gerät ein-/ausschalten
⑤	Radioquelle      Drücken, um einen Radiosender vor zu springen
	Mediaquelle      Drücken, um einen Titel vor zu springen Gedrückt halten, um einen Schnell-Vorlauf im Titel zu starten
⑥	Lautstärke anheben
⑦	Stummschaltung ein-/ausschalten
⑧	Lautstärke reduzieren
⑨	Radioquelle      Drücken, um einen Radiosender zurück zu springen
	Mediaquelle      Drücken, um einen Titel zurück zu springen Gedrückt halten, um einen Schnell-Rücklauf im Titel zu starten
⑩	Fernbedienung ein-/ausschalten

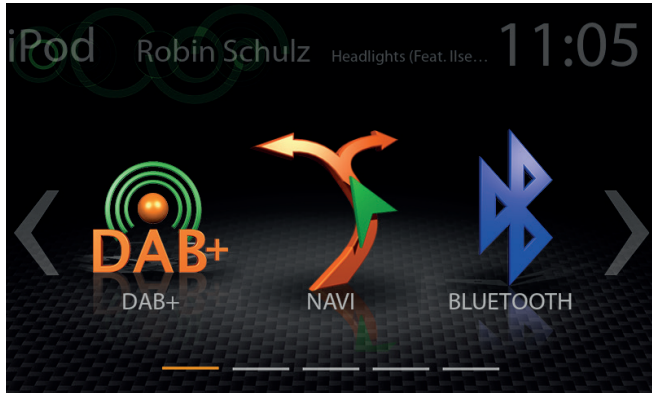

Hauptmenü mit 3 Icons



Hauptmenü mit 6 Icons

Die Anzahl der Icons per Bildschirmseite sind im Setup einstellbar (siehe Seite 59 „Hauptmenü Stil“).

**Berührungsempfindliche Bedienung**

Funktion	Icon	Bedienung
Slide		Durch Wischen nach links oder rechts im Hauptmenü navigieren
Verschieben		Durch Antippen und Halten können Sie ein Icon an die gewünschte Position verschieben



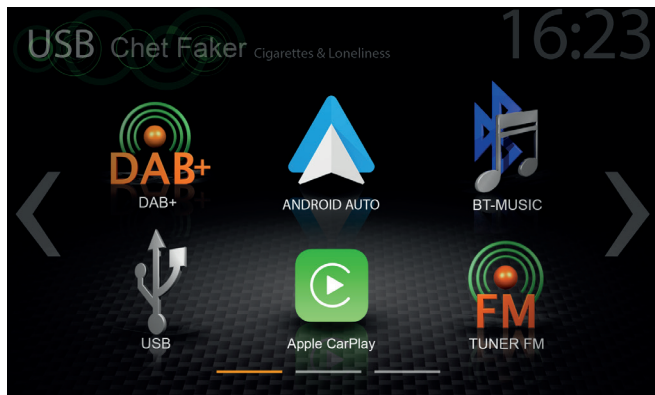

Sie können die Seiten des Hauptmenüs durch Sliden und durch Antippen des Positionsmarkers am unteren Bildrand auf die nächste oder vorhergehende Seite wechseln.

Funktion	Icon	Bedienung
Navi		Antippen, um die Navigation aufzurufen
Bluetooth		Antippen, um die Freisprecheinrichtung aufzurufen
Tuner (FM)		Antippen, um die FM-Radiowiedergabe aufzurufen
USB		Antippen, um die USB-Wiedergabe aufzurufen
iPod		Antippen, um die Audiowiedergabe aufzurufen (Apple)
BT-Music		Antippen, um BT-Music aufzurufen
DAB+		Antippen, um die DAB+ Radiowiedergabe aufzurufen







Sie können die vorhandenen Quellen, intern und extern, durch Antippen des Haupt-Icons gemäss der nachfolgenden Liste aufrufen.

Funktion	Icon	Bedienung
USB		Antippen, um USB aufzurufen
iPod		Antippen, um die Audiowiedergabe aufzurufen (Apple)
BT-Music		Antippen, um BT-Music aufzurufen
Android Auto		Antippen, um Android Auto zu starten
Apple CarPlay		Antippen, um Apple CarPlay zu starten
Tuner (FM)		Antippen, um die FM-Radiowiedergabe aufzurufen
DAB+		Antippen, um DAB+ Radio aufzurufen
HDMI		Antippen, um HDMI aufzurufen



Um externe Quellen wie HDMI, Kamera, AV/IN, Android Auto oder CarPlay anwählen zu können, müssen diese Quellen am Gerät gepairt oder physisch angeschlossen sein.

**Input Quellen**

Funktion	Icon	Bedienung
HDMI		Antippen, um den HDMI Modus aufzurufen
Kamera		Antippen, um die Kamera Quelle aufzurufen
Android Auto		Antippen, um Android Auto zu starten
Apple CarPlay		Antippen, um Apple CarPlay zu starten
AV/IN		Antippen, um die AV/IN Quelle aufzurufen

**HINWEIS**

Wenn an die jeweiligen Quellen kein System angeschlossen ist, bleibt das Icon im Hauptmenu ausgegraut.

## STATUSLEISTE („INFOBAR“)



Die Statusleiste („Infobar“) zeigt TA, Lautstärke und Zeit, beinhaltet jedoch auch zwei wichtige Bedienelemente, ZURÜCK (links) und ALT (rechts).

Bezeichnung	Icon	Beschreibung
Zurück		Antippen, um eine Seite oder Ebene hoch/zurück zu springen
Zeit		Zeitanzeige (keine Interaktion möglich)
Traffic Announcement		FM Tuner Verkehrsdurchsage Funktion aktiv
Lautstärke		Zeigt eingestellten Lautstärkewert an
ALT		Antippen, um eine vorher festgelegte Funktion aufzurufen. Einstellungen → Diverse → ALT Software Taste
Kein DAB Signal		Dieses Icon zeigt an, kein DAB Signal oder keine DAB Antenne angeschlossen.

## SUCH- UND EINGABEFUNKTION

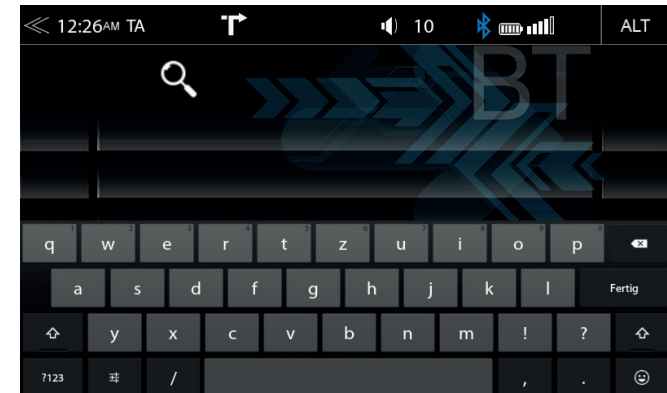

Die Eingabetastatur ist eine („Android OS“) Betriebssystem Tastatur die mit der jeweiligen Systemsprachenauswahl verbunden ist (Quertz / Query). Sie erscheint bei Systemeingaben.

Funktion	Icon	Bedienung
Suche		Cursor und Text-Eingabefeld
Löschen		Antippen, um eine Ziffer oder Zeichen zu löschen
		Gedrückt halten, um die gesamte Eingabe zu löschen
Zurück		Antippen, um die Suche oder Eingabe zu beenden
Groß / Klein		Antippen, um eine Ziffer groß oder klein zu schreiben
		Doppelt antippen, alle folgenden Ziffern werden groß oder klein geschrieben
Listen Ansicht		Antippen, um alle Suchresultate anzuzeigen
Tastatur öffnen		Antippen, um die Eingabetastatur zu öffnen



## FM RADIO



Der FM RDS Quellenmenü hat für schnelle Anpassungen während der Radio-Wiedergabe rechts eine Kontroll-/Bedienleiste.

### Mittelteil

Funktion	Icon	Bedienung
Nächster Sender		Antippen, für automatischen Suchlauf hoch bzw. +0.1 MHz (Sendefrequenz hoch)
Senderanzeige		Stationsname / Sendefrequenzanzeige
Vorheriger Sender		Antippen, für automatischen Suchlauf runter bzw. -0.1 MHz (Sendefrequenz runter)
Cover		Zeigt Coverbild bzw. Stationsgrafik oder Künstler Info an.
Anzeigebereich		Mit dem Finger wischen links/rechts für abgespeicherte Sender vorheriger/nächster

### Kontroll-/Bedienleiste

Funktion	Icon	Einstellungen
Information		Antippen, um Senderinformationen aufzurufen
Frequenz-Skala		Antippen, um den Frequenzanzeige Bildschirm zu öffnen
Preset		Liste abgespeicherter Sender aufrufen
Tuner Setup		Tuner Einstellungen
TA		Antippen, um die automatische Umschaltung auf (FM Radio) mit Verkehrsdurchsagen ein- oder auszuschalten
FM / DAB Umschaltung		Antippen, um zur DAB+ Tuner Quelle zu wechseln

## FM SKALA ANSICHT



Im FM Setup (Zahnrad Icon) kann den Senderfrequenz-Pfeilen eine manuelle (100kHz Schritte), oder auto Scan Funktion (bis zum nächsten Sender) zugewiesen werden. Siehe S.18.

Funktion	Icon	Bedienung
Senderfrequenz hoch		Antippen, manuelle Suche / Auto je nach Einstellung
Eingabe Senderfrequenz		Antippen, um die direkte Frequenzeingabe über Tastatur zu öffnen
Senderfrequenz runter		Antippen, manuelle Suche / Auto je nach Einstellung
Skala		Gedrückt halten, um die Frequenz manuell zu sliden oder mittels Antippen direkt eine Frequenz zu wählen

## MANUELLE SENDERSUCHE FM



Wenn Sie die Senderfrequenzanzeige antippen, öffnet sich die numerische Eingabetastatur für die direkte Senderfrequenz Eingabe.

Funktion	Icon	Bedienung
Senderfrequenz hoch		Manuelle Suche / Auto Suche, je nach Einstellung
Senderanzeige		Kurz drücken, öffnet und schließt Sender / Frequenzeingabe über Tastatur
Senderfrequenz runter		Manuelle Suche / Auto Suche, je nach Einstellung
Skala		Frequenzanzeige
Löschen		Antippen, um eine Ziffer zu löschen Gedrückt halten, um die gesamte Eingabe zu löschen
Tastenfeld		Direkte Frequenz Eingabemöglichkeit
OK		Eingabe bestätigen

## FM EINSTELLUNGEN

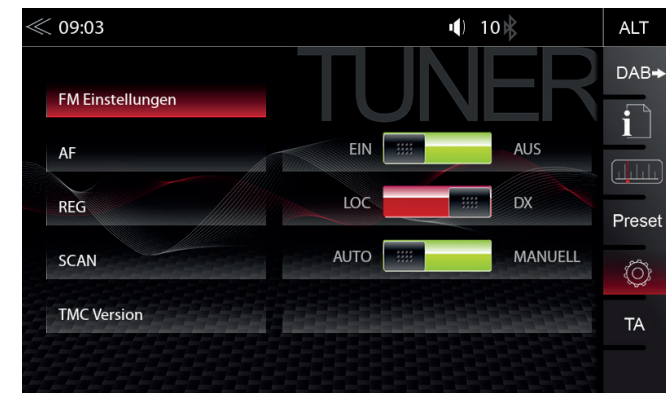

Hier können Sie wichtige FM RDS basierte Einstellungen wie z.B. AF und REG vornehmen.

Funktion	Icon	Bedienung
AF		Alternative Frequenzumschaltung EIN / AUS
REG		Einstellung um AF auf lokale Regionkennung zu beschränken
SCAN		Einstellung um manuelle oder automatische Frequenzsuche auszuwählen
TMC Version		Anzeige der aktuellen TMC Version
TA		Antippen, um die automatische Umschaltung auf FM Sender mit Verkehrsdurchsagen ein- oder auszuschalten

## FM STATIONS-SPEICHERTASTEN

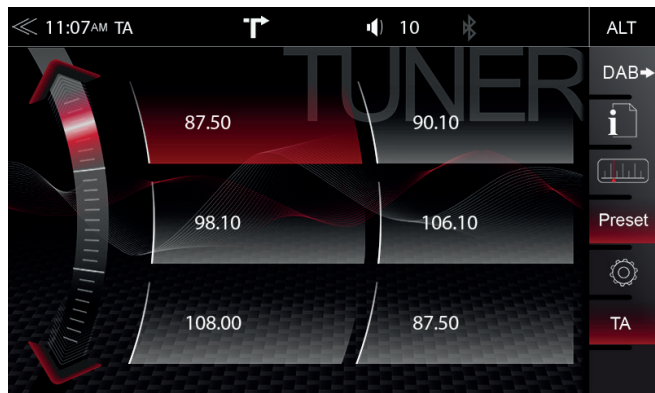

Wählen Sie einen vorher auf den Senderspeichern abgelegten FM Sender durch antippen des Stations Preset aus.

Funktion	Icon	Bedienung
Vorherige Seite		Drücken, um eine Seite zurück zu springen
Nächste Seite		Drücken, um eine Seite vor zu springen
Auswahl Station / Speichern Station		Kurz antippen, um den gespeicherten FM Sender auszuwählen Gedrückt halten, um den aktuellen Sender abzuspeichern

## DAB+ RADIO

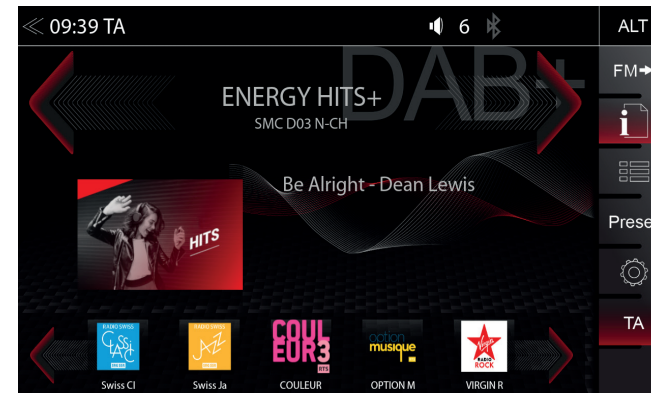

Das DAB+ Quellenmenü hat für schnelle Anpassungen während der Wiedergabe rechts eine Kontroll-/Bedienleiste.

Funktion	Icon	Bedienung
Sender vor		Kurz drücken, geht zum nächsten Sender Lange drücken, geht zum nächsten Ensemble
Senderanzeige		Anzeige von Sender und Ensemble Name
Sender zurück		Kurz drücken, geht zum vorherigen Sender Lange drücken, geht zum vorherigen Ensemble
Slideshow		Anzeige der gesendeten Bilder des gewählten Senders („MOT Slideshow“)
Anzeigebereich		Mit dem Finger nach links/rechts wischen, um zwischen Station-Presets umzuschalten Senderlisteanzeige Bereich: Mit dem Finger nach links/rechts wischen, um die Senderliste zu scrollen
Senderliste zurück (Liste scrollen)		Antippen/gedrückt halten, um Senderliste zurück zu scrollen
Senderliste-anzeige		Anzeige der DAB+ Sender Stationsliste eines jeweiligen Ensembles inklusive Bilder (Sender-Cover), wenn verfügbar.
Sonderliste vor (Liste scrollen)		Antippen/gedrückt halten, um Senderliste vor zu scrollen

### Kontroll-/Bedienleiste

Funktion	Icon	Einstellungen
FM / DAB+ Umschaltung		Antippen, um zur FM Tuner Quelle zu wechseln
Information		Antippen, um Senderinformationen aufzurufen - Hauptanzeige
Liste		Antippen, um Senderlisten aufzurufen (Auflistung aller im Umfeld empfangbarer Radiosender)
Preset		Antippen, um gespeicherte DAB-Radiosender aufzurufen
Setup		Antippen, um in den Quellen Setup Modus zu gelangen

## DAB+ ENSEMBLE UND SENDERLISTE



Nach dem ersten Durchlaufen des DAB Bandscans werden Ihnen die DAB+ Ensembles mit Sendern die mit ausreichender Signalstärke empfangen werden angezeigt. Die Ensemble Liste und deren Inhalt erneuert sich (durch re-scanning) periodisch.

Funktion	Icon	Bedienung
Ensemble Listen Auswahl		Gewünschtes Ensemble antippen um die dazugehörige Sender Stationsliste zu öffnen.
Listen scrollen		Antippen und halten, um den Schieber nach oben und unten zu verschieben
Zurück		Antippen, um eine Ebene zurück zu springen

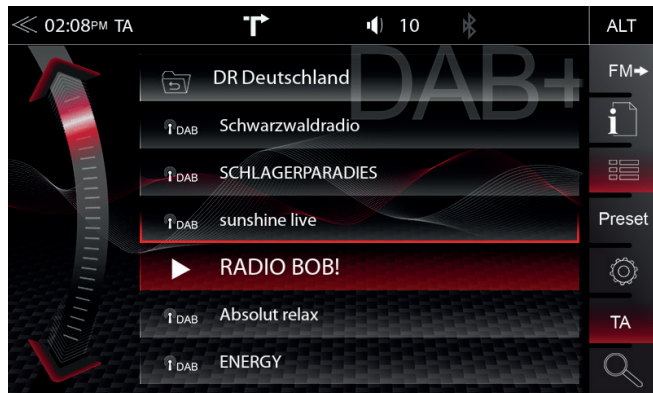

Durch Öffnen eines der angezeigten Ensembles gelangt man in die jeweilige DAB+ Sender Stationsliste. Diese Inhalte entsprechen dem Ensemble Original Darstellungsformat bei der Senderabfolge.

Funktion	Icon	Bedienung
Senderanzeige		Antippen, um den gewünschten Sender des gewählten Ensembles auszuwählen
Listen scrollen		Antippen und halten, um den Schieber der Stationsliste nach oben oder unten zu verschieben

## DAB+ EINSTELLUNGEN

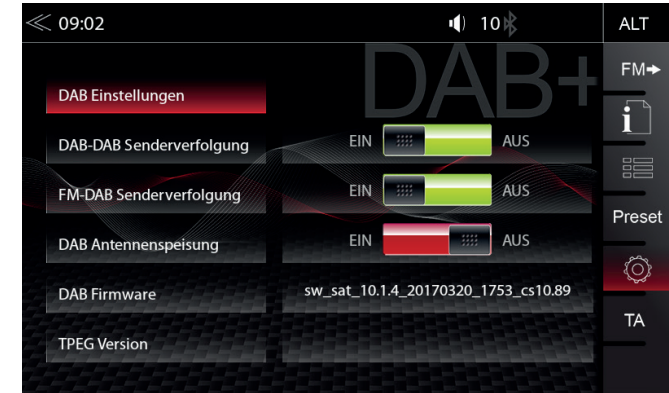

In den DAB Settings können Sie wichtige Einstellungen für den DAB+ Empfang vornehmen. Zum Beispiel die DAB<->DAB und FM<->DAB Senderverfolgung. Sowie auch die Phantom Stromversorgung für die DAB Antennenbuchse.

Funktion	Icon	Bedienung
DAB-DAB Senderverfolgung		Antippen, um DAB-DAB Senderverfolgung (Following) EIN oder AUS zu schalten
FM-DAB Senderverfolgung		Antippen, um FM-DAB Senderverfolgung (Following) EIN oder AUS zu schalten
DAB Antennenbuchse 12V Versorgung		Antippen um die 12V Phantomspesung für die DAB-Antenne an der Antennenbuchse EIN oder AUS zu schalten
DAB Firmware		Anzeige der aktuellen DAB Firmware
TPEG Version		Anzeige der aktuellen TPEG Version

### HINWEIS

Die FM-DAB Senderverfolgung arbeitet mit einem statischen Funktions-Algorithmus. Je nach Empfangsregion und der Senderlandschaft können die Umschalt-Resultate schwanken.

## DAB+ STATIONS-SPEICHERTASTEN



Wählen Sie einen vorher auf den Senderspeichern abgelegten Sender durch Antippen der Stations-Speichertaste aus.

Funktion	Icon	Bedienung
Vorherige Seite		Drücken, um eine Seite zurück zu springen
Nächste Seite		Drücken, um eine Seite vor zu springen
Speicher Station		Kurz antippen, um den gespeicherten DAB Sender auszuwählen Gedrückt halten, um den aktuellen Sender ab zu speichern

## USB / BT A2DP / IPOD / MEDIEN

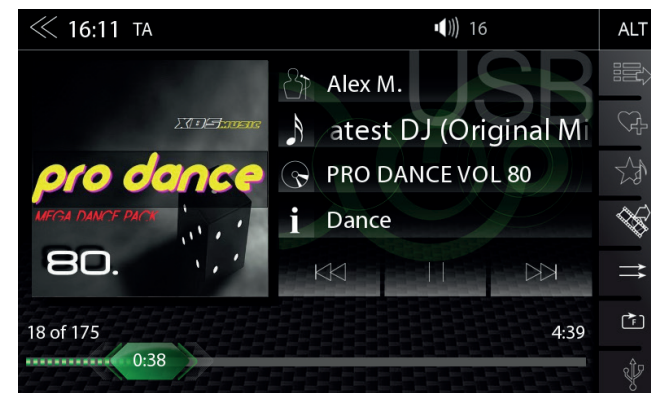

Im Quellenmenü der Audiowiedergabe (USB, BT A2DP, iPOD, etc.) werden diverse Informationen angezeigt.

Funktion	Icon	Bedienung
Album Art / Cover		Auf dem Musikdatenträger ist ein Cover hinterlegt, das angezeigt wird (Die Cover Art Anzeige wird bei der BT Audio Wiedergabe nicht unterstützt.)
Artist		Informationen zum Interpreten
Titel		Informationen zum Titel
Album		Informationen zum Album
Genre		Zusatzinformationen wie z.B. Genre
Zurück		Antippen, um einen Titel zurück zu springen Gedrückt halten, um den schnellen Rücklauf zu starten
		Wischen nach links, um einen Titel zurück zu springen
Abspielen		Antippen, um den Titel abzuspielen
Pause		Antippen, um die Wiedergabe zu pausieren
Vor		Antippen, um einen Titel weiter zu springen Gedrückt halten, um den schnellen Vorlauf zu starten
		Wischen nach rechts, um einen Titel vor zu springen
Aktuelle Wiedergabeleiste (Playback Time)		Antippen oder verschieben, um im Titel zu springen

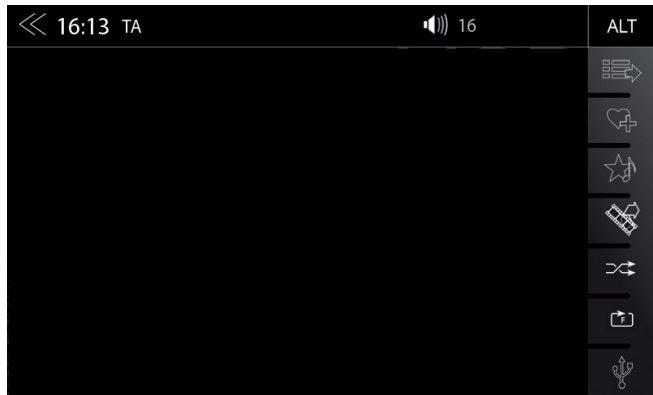

Die Kontroll-/Bedienleiste auf der rechten Seite des Audio Wiedergabe Medienmenüs führt weiter auf Playlisten, Favoriten und externe USB Speicher.

Funktion	Icon	Einstellungen
Playlist		Antippen, um die Ordnerliste anzuzeigen (Bei BT-Music nicht möglich)
Smart Playlist		Antippen, um einen Titel einer eigenen Playliste hinzuzufügen (Bei BT-Music und iPod nicht möglich)
Favoriten		Antippen, um einen Titel der FAV Playliste hinzuzufügen (Bei BT-Music und iPod nicht möglich)
Video <-> Audio Quelle		Antippen, um zwischen Audio oder Videowiedergabe zu wechseln. (Bei BT-Music und iPod nicht möglich)
Zufalls-wiedergabe		Antippen, um eine Zufallswiedergabe innerhalb des abspielenden Ordners auszuführen
Wiederholen		Antippen, um einen Titel, kompletten Ordner mit Musik oder komplette Musiksammlung automatisch zu wiederholen
USB		Antippen, um in die verfügbaren Quellen zu wechseln (Mögliche Quellen USB, iPod und BT-Musik)

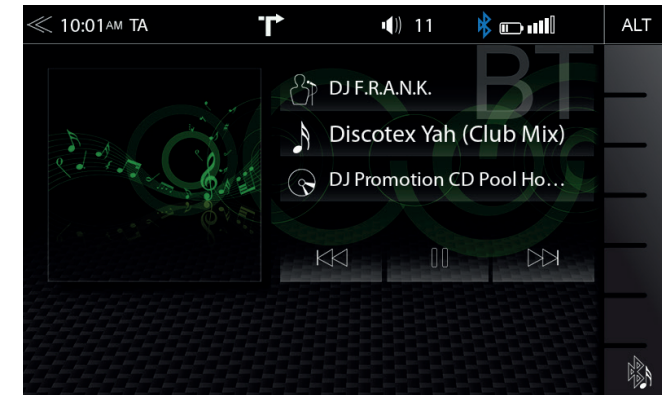

Die A2DP RVC Anbindung erlaubt die Play, Pause und Skip Kontrolle von gepairten mobilen Endgeräten, welche sich im Audio Wiedergabe Modus befinden. Die Anzeige von iD3-Tag Metadaten ist nur möglich, wenn diese auf den vom Smartphone gestreamten Titeln vorhanden sind.

**HINWEIS**  
Die hier angegebenen Funktionen sind stets abhängig vom verbundenen mobilen Endgerät, dessen Softwarestand sowie dem Unterstützungsgrad.

## iPOD (AUDIO)

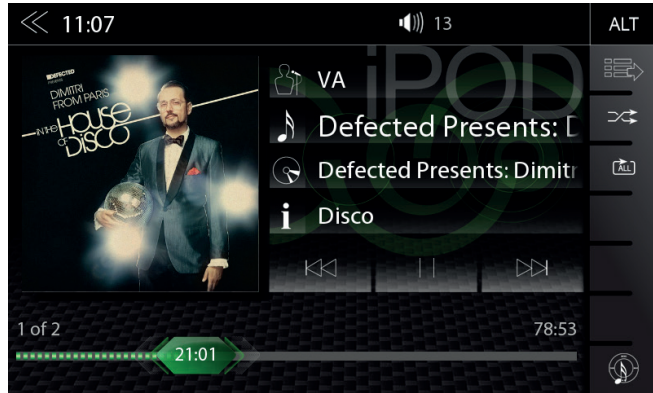

Die Reihenfolge der Anzeige von Interpreten ist durch die Sortierfolge auf dem mobilen Apple Gerät vorgegeben und kann nicht verändert oder in irgend einer Weise angepasst werden.

## PLAYLIST (AUDIO)

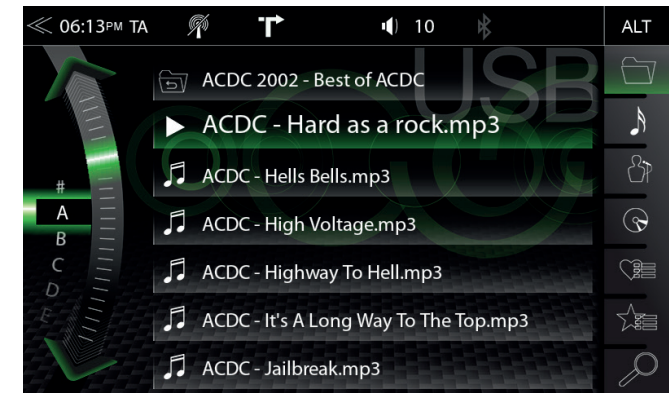

Es gibt verschiedene Playlisten. Wir unterscheiden generell zwischen den Standard- und den Spezial-Playlisten (Smart Playlist und Favoriten Playlist).

Funktion	Icon	Einstellungen
Ordner (oberster)		Antippen, um jeweils eine Ebene höher zu kommen
Ordner		Antippen, um in die oberste Ordner Ebene zu gelangen. Gedrückt halten, um in das Root Verzeichnis zu kommen
Song		Auflistung nach Titeln
Artist		Auflistung nach Artist
Album		Auflistung nach Album
Smart Playlist		Antippen, um in die Smart Playlist Übersicht zu gelangen. (Es werden alle bereits erstellten Playlisten angezeigt)
Favoritenliste		Antippen, um zur FAV Playliste zu gelangen.
Suche		Antippen, um Tastatur zu öffnen
Scrollen		In der Liste scrollen: Antippen und halten, um den Schieber nach oben und unten zu verschieben. Mit dem Finger in die Liste tippen und halten, um diese nach oben und unten zu verschieben.

## SMART PLAYLIST (AUDIO)

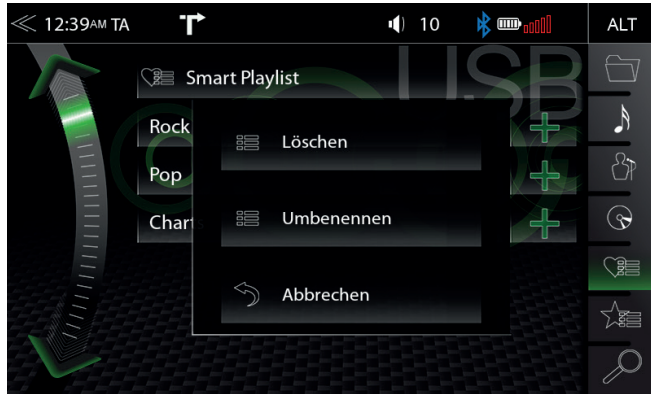

Über diese Funktion haben Sie die Möglichkeit, die durch die Smart Playlist-Funktion erstellten Playlisten zu verwalten. Die Playlisten können jeweils mit einer eigenen Namensgebung versehen werden.

Funktion	Icon	Bedienung
Playlist Namenfeld		Antippen, um jeweils eine Ebene höher zu kommen
Playlist Bearbeitung		Antippen, um eine Playliste zu editieren (Bearbeitungsmodus)
		Löschen Antippen, um eine Playliste zu löschen
		Umbenennen Antippen, um eine Playliste umzubenennen
		Abbrechen Abbrechen
Song Bearbeitung		Antippen, um einen Song innerhalb einer Playliste zu editieren (Bearbeitungsmodus)
		Löschen Antippen, um einen Playlisten Song zu löschen
		Hinzufüg Antippen, um einen Playlisten Song zu verschieben. (Song einer anderen Playliste hinzufügen)
		Abbrechen Abbrechen
Scrollen		In der Liste scrollen: Antippen und halten, um den Schieber nach oben und unten zu verschieben.
		Mit dem Finger in die Liste tippen und halten, um diese nach oben und unten zu verschieben.

## FAV PLAYLIST (AUDIO)

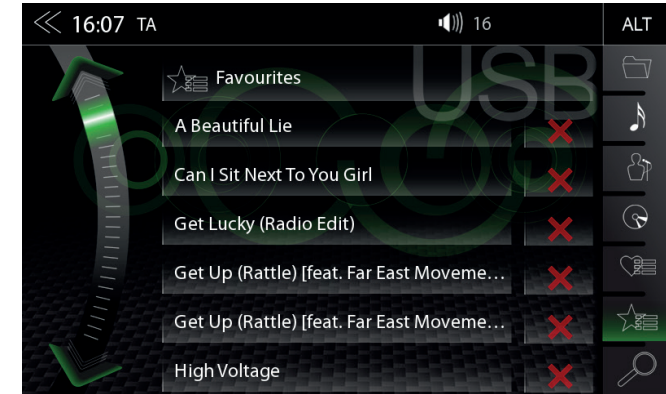

Über diese Funktion können Sie einfach und schnell einen Song zu einer festen Favoriten Playliste hinzufügen.

Funktion	Icon	Bedienung
Playlist Namenfeld		Keine Funktion, ausschliesslich Textfeld. Bemerkung: Der Name der FAV Playliste kann nicht geändert werden.
Löschen		Antippen, um einen Favoriten Song zu löschen
Scrollen		In der Liste scrollen: Antippen und halten, um den Schieber nach oben und unten zu verschieben. Mit dem Finger in die Liste tippen und halten, um diese nach oben und unten zu verschieben.



## VIDEO MEDIA: HARDDISK

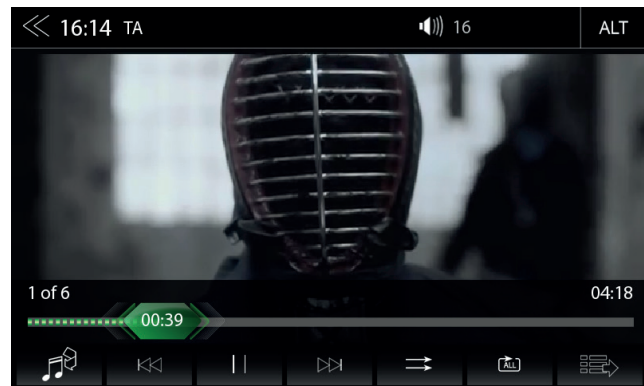

Für die Videowiederegabe ab USB muss das Parking Kabel bei der Gerätemontage angeschlossen werden. Ohne diese Verbindung bleibt der Bildschirm schwarz.

Funktion	Icon	Bedienung
Im Titel springen		Antippen, um direkt an die gewünschte Stelle zu springen Verschieben, um an die gewünschte Stelle zu gelangen
Video<->Audio Quelle		Antippen, um zwischen Audio oder Videowiedergabe zu wechseln. (bei BT-Music und iPod nicht möglich)
Zurück		Antippen, um ein Kapitel zurück zu springen
Abspielen		Antippen, um einen Film abzuspielen
Pause		Antippen, um bei einem Titel zu pausieren
Vor		Antippen, um ein Kapitel weiter zu springen
Playlist		Antippen, um die Ordner und Liste anzuzeigen
Zufalls-wiedergabe		Antippen, um eine Zufallswiedergabe auszuführen
Wiederholen		Antippen, um eine Zufallswiedergabe auszuführen

## PLAYLIST (VIDEO)

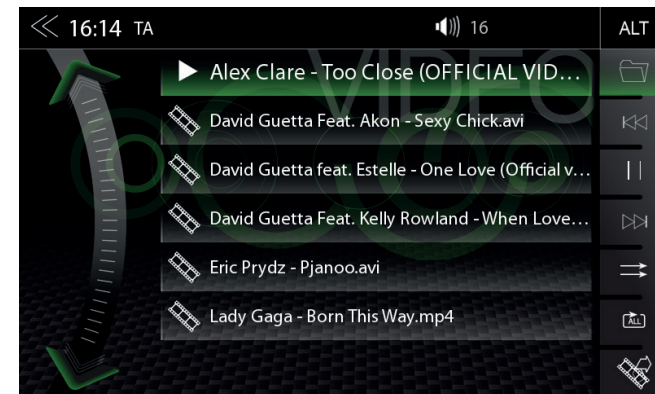

Playlist (Video) zeigt die auf dem USB Datenträger vorhandenen Videodateien mit ihrem Dateinamen an. Sie können in dieser Liste hoch und runter slidern.

Funktion	Icon	Einstellungen
Ordner		Antippen, um in die oberste Ordner Ebene zu gelangen Gedrückt halten, um in das Root Verzeichnis zu gelangen
Zurück		Antippen, um ein Kapitel zurück zu springen
Abspielen / Pause		Antippen, um einen Film/- Video abzuspielen Antippen, um bei einem Film/- Video zu pausieren
Weiter		Antippen, um ein Kapitel weiter zu springen
Zufalls-wiedergabe		Antippen, um eine Zufallswiedergabe im aktuellen Ordner auszuführen
Wiederholen		Antippen, um einen Film oder eine Video Sammlung automatisch zu wiederholen
Video <-> Audio (Umschaltung)		Antippen, um zwischen Audio oder Videowiedergabe zu wechseln. (Bei BT-Music und iPod nicht möglich)
Scrollen		In der Liste scrollen: Antippen und halten, um den Schieber nach oben und unten zu verschieben.  Mit dem Finger in die Liste tippen und halten, um diese nach oben und unten zu verschieben.

### ACHTUNG

Das Abspielen von Videodateien während der Fahrt ist vom Gesetzgeber nicht zulässig. Aus diesem Grund wird der Bildschirm bei Bewegungen des Fahrzeuges ausgeschaltet.

## HDMI / AV/IN



Wenn am HDMI Port des Geräts eine kompatible HDMI Quelle wie z.B. Videogame, Smartphone, Tablet, Notebook angeschlossen ist startet das Antippen des HDMI Icons die HDMI Quelle.

Funktion	Icon	Bedienung
HDMI		Antippen, um den HDMI Modus aufzurufen



Wenn am AV/IN Port des Geräts eine kompatible AV/IN Quelle wie z.B. Videogame, Smartphone, Tablet, Notebook angeschlossen ist startet das Antippen des AV/IN Icons die AV/IN Quelle.

Funktion	Icon	Bedienung
AV/IN		Antippen, um den AV/IN Modus aufzurufen

## KAMERA



Wenn am Kamera Eingang des Geräts eine CVBS fähige Kamera angeschlossen ist, startet das Antippen des Kamera Icons den manuellen Rückfahrkamera Modus.

Funktion	Icon	Bedienung
Kamera		Antippen, um die Kamera Quelle aufzurufen
Kamera wechseln		Antippen, um zwischen Kamera-1, Kamera-2 und Kamera-3 zu wechseln Identische Bedienfunktion bei kurzem drücken des Smart Dial Drehreglers

## KAMERA EINPARK-HILFSLINIEN



Komfortable Einparkhilfe mit drei einstellbaren Kamera Einpark-Hilfslinien für Ihre individuelle Einstellungen.

Funktion	Icon	Bedienung
Einstellungen		Antippen, um die Linien zu justieren
Darstellung	Marker <input checked="" type="checkbox"/>	Antippen, um die Linien ein- oder auszublenden
Linienfelder	Linie 1	Anzeige der Linienfelder (1 – 3), mit den Pfeilen  lassen sich die Ebenen wechseln
Zurück		Antippen, um das Einstellungs-menü zu verlassen
Zusammen		Antippen, um das aktuelle Feld zu verringern
Auseinander		Antippen, um das aktuelle Feld zu verbreitern
Hoch		Antippen, um das aktuelle Feld heran zu ziehen
Runter		Antippen, um das aktuelle Feld weg zu schieben
Grundeinstellung		Antippen, um die Linien in die Grundeinstellung zu setzen

### HINWEIS

Um das Kalibrieren der Hilfslinien vorzunehmen, positionieren Sie sich rückwärts parallel zu den Parkplatzstreifen mittig am Anfang des Parkplatzes.

## ANDROID AUTO



Mit Google Android Auto können Sie in Ihrem Reisemobil auf kompatible Apps und Online-Dienste Ihres Android Smartphones zugreifen und sie intuitiv über den Bildschirm Ihres ZENEC Gerätes oder den Google Sprachassistenten bedienen.

## VERWENDUNG VON ANDROID AUTO

### VORBEREITUNG:

- Laden Sie die Android Auto App aus dem Google Play Store herunter.
- Verbinden Sie das Android Smartphone mit dem USB-Anschluss des ZENEC Gerätes.
- Um die Freisprechfunktion von Android Auto zu verwenden, müssen Sie das Android Smartphone vorher mit dem ZENEC Gerät über Bluetooth gepairt haben. Beachten Sie dazu Kapitel „Bluetooth (Freisprecheinrichtung) → Koppeln“.

### ERSTINBETRIEBNAHME:

1. Für die Erstinbetriebnahme darf das Fahrzeug nicht in Bewegung sein und die Handbremse muss angezogen werden.
2. Tippen Sie auf die Android Auto Schaltfläche im Hauptmenü des ZENEC Gerätes um Android Auto als Wiedergabequelle auszuwählen.
3. Folgen Sie den Dialogen auf dem Bildschirm des Smartphones und des ZENEC Gerätes um Android Auto einzurichten und um das Startverhalten zu konfigurieren. Das gewählte Startverhalten lässt sich nachträglich in den Geräteeinstellungen wieder ändern. Beachten Sie dazu Kapitel „Geräteeinstellungen → Diverse → Launch Android Auto“.
4. Nachdem die Erstinbetriebnahme erfolgreich abgeschlossen wurde, erscheint die Android Auto Benutzeroberfläche auf dem Bildschirm des ZENEC Gerätes.

## ANDROID AUTO BEDIENUNG

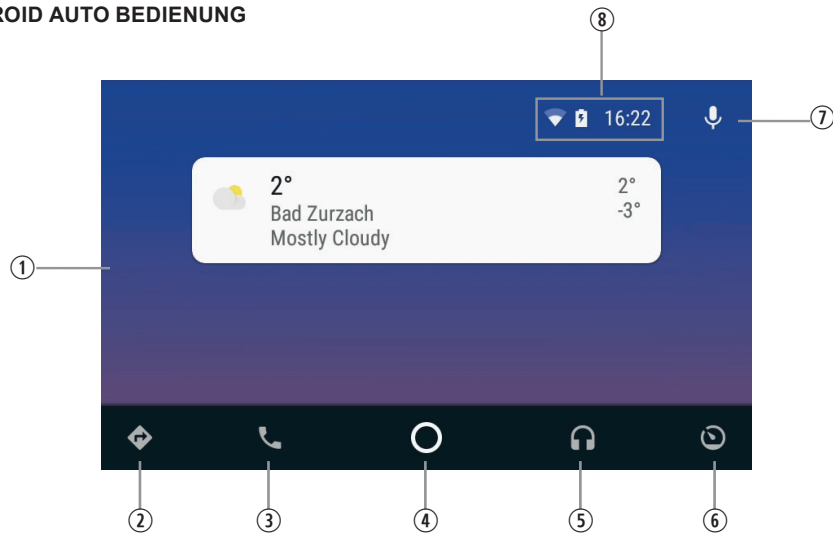

Ziffer	Icon	Funktion
1		Android Auto Benutzeroberfläche
2		Navigation
3		Telefonie
4		Android Auto Benutzeroberfläche aufrufen
5		Medienwiedergabe
6		ZENEC Hauptmenü aufrufen
7		Android Auto Sprachsteuerung aktivieren
8		Statusinformationen Smartphone (können je nach Modell variieren)

### **i** HINWEIS

- Möglicherweise ist Android Auto nicht auf allen Geräten und nicht in allen Ländern und Regionen verfügbar.
- Um Android Auto mit Ihrem Android Smartphone zu nutzen, muss mindestens Android 5.0 (Lollipop) oder eine neuere Version des Android Betriebssystems auf dem Smartphone installiert sein.
- Um Android Auto auf Ihrem ZENEC Gerät zu nutzen, müssen vorher Uhrzeit und Datum auf Ihrem ZENEC Gerät korrekt eingestellt werden. Beachten Sie dazu Kapitel „Geräteeinstellungen → System → Uhrzeit & Datum Einstellungen“.
- Mehr generelle Informationen über Android Auto finden Sie unter <https://www.android.com/autof/> und <https://support.google.com/androidauto#topic=6348027>

## APPLE CARPLAY



Mit Apple CarPlay sind Sie in der Lage compatible Apps und online Dienste auf Ihrem iPhone in Ihrem Fahrzeug zu greifen und intuitiv am Bildschirm Ihres ZENEC Gerätes bedienen oder die Sprachsteuerung von Apple aufrufen.

### VERWENDUNG VON APPLE CARPLAY

#### VORBEREITUNG:

- Verbinden Sie ein kompatibles iPhone mit dem USB-1 Anschluss an der RÜCKSEITE des ZENEC Gerätes.
- Eine Bluetooth-Verbindungs Erstaufforderung wird automatisch bei der ersten Verbindung mit dem USB-1 Anschluss aufgerufen.
- Entsperren Sie Ihr iPhone.

#### ERSTINBETRIEBNAHME:

1. Für die Erstinbetriebnahme darf das Fahrzeug nicht in Bewegung sein und die Handbremse muss angezogen werden.
2. Tippen Sie auf das CarPlay Icon im Hauptmenü Ihres ZENEC Gerätes um die CarPlay Quelle auszuwählen.
3. Nachdem die Erstinbetriebnahme erfolgreich abgeschlossen wurde, erscheint die CarPlay Benutzeroberfläche auf dem Bildschirm des ZENEC Geräte.

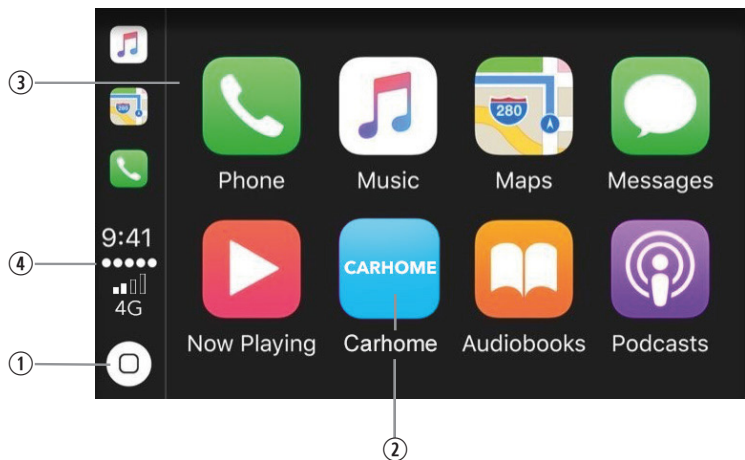

Ziffer	Icon	Funktion
1		Antippen, um den Home Screen von CarPlay anzuzeigen
2		Antippen, um in das ZENEC Hauptmenü zurückzukehren
3		Beliebiges APP Icon antippen um die Anwendung zu starten
4		iPhone Statusinformationen

**i HINWEIS**

- CarPlay ist auf älteren iPhones nicht verfügbar.
- Um CarPlay mit Ihrem iPhone zu nutzen, muss mindestens iOS 7.1.x oder eine neuere Version des Apple Betriebssystems auf dem iPhone installiert sein.
- Mehr generelle Informationen über CarPlay finden Sie unter:  
<https://www.apple.com/de/ios/carplay/>

**BLUETOOTH (FREISPRECHRICHTUNG)**

**ZU DIESEM KAPITEL**

In diesem Kapitel wird die Bedienung und Nutzung der Freisprecheinrichtung beschrieben. Zudem werden alle BT-Einstellungen und Funktionen des ZENEC BT-Systems beschrieben.

**SICHERHEITSHINWEISE**

**⚠ ACHTUNG**

Das Mobiltelefon während der Fahrt mit der Hand zu bedienen, ist nicht zulässig. Eingaben oder Modifikationen über das ZENEC-System nur vornehmen, wenn das Verkehrsgeschehen dies zulässt.

**⚠ VORSICHT**

Die Netzabdeckung ist von verschiedenen Faktoren – wie dem Netzanbieter oder der geographischen Lage, in der sich das Fahrzeug befindet – abhängig. Tunnel, Unterführungen, Garagen oder Häuserschluchten in Städten können zu einer Unterbrechung der Verbindung führen. Auch eine Wärmeschutzverglasung oder metallische Aufkleber an den Fahrzeugscheiben können die Verbindung stören.

## KONTROLL-/BEDIENLEISTE (RECHTS)



Die Kontroll-/Bedienleiste auf der rechten Seite des Bluetoothbereichs führt weiter auf den Gerätemanager, Telefonbuch, Favoriten, Anruflisten, Ziffernblock, Bluetooth-Einstellungen und SCAN (Suchen).

Funktion	Icon	Einstellungen
Geräte Manager		Antippen, um den Geräte Manager aufzurufen
Telefonbuch		Antippen, um das Telefonbuch des aktuell gekoppelten Mobiltelefons aufzurufen
Favoriten		Antippen, um die gespeicherten Favoriten aufzurufen
Anruflisten		Antippen, um die Anruflisten aufzurufen
Ziffernblock		Antippen, um den Ziffernblock aufzurufen
Bluetooth Einstellungen		Antippen, um die wichtigsten Bluetooth Einstellungen direkt aufzurufen
Scan (Suchen)	<b>Scan</b>	Antippen, um ein neues Bluetoothgerät zu suchen

## GERÄTEMANAGER



Für einen Kopplungsprozess muss die BT Funktion am Gerät aktiviert sein. Bitte beachten Sie ebenfalls die Hinweise des Geräteherstellers für das Koppeln von Geräten.

Funktion	Icon	Bedienung
Geräte Manager		Antippen, um in diese Ansicht zu gelangen

Funktion	Icon	Bedienung
Koppeln		Antippen, um ein gekoppeltes Bluetoothgerät erneut zu verbinden
Trennen		Antippen, um ein gekoppeltes Bluetoothgerät zu trennen
Löschen		Antippen, um ein Bluetoothgerät aus der Liste zu löschen (für die Löschung muss das Gerät getrennt sein)

Icon	Bedeutung
	Dieses Icon zeigt an, dass das gekoppelte Bluetoothgerät HSP/HFP unterstützt und über die Freisprecheinrichtung genutzt werden kann.
	Dieses Icon zeigt an, dass der gekoppelte externe Bluetooth Lautsprecher SBC/A2DP unterstützt und über die Freisprecheinrichtung genutzt werden kann, für Audio Streaming (Audio Wiedergabe) von diversen Media Quellen wie USB, iPod, DAB und FM.

## KOPPELN



Damit ein Smartphone via Bluetooth mit dem Gerät verbunden werden kann, muss es einmalig erfolgreich gepairt werden.

### Über das ZENEC-System

Funktion	Icon	Bedienung
Scan (Suchen)		Antippen der Scan-Taste löst die Suche nach BT-Geräten aus. Wählen Sie aus der Liste das gewünschte mobile Endgerät, welches mit dem ZENEC-System synchronisiert werden soll. Bei erfolgter Auswahl folgen Sie den Anweisungen des ZENEC-Systems.

### Über das mobile Endgerät

Funktion	Icon	Bedienung
Suchen		Stellen Sie sicher, dass sich das ZENEC-System in der Device Manager Ansicht befindet, nur so ist das ZENEC-System für andere Geräte sichtbar. Folgen Sie den Anweisungen des Geräteherstellers zur Koppelung.

### Auto Connect

Ist ein mobiles Endgerät mit dem ZENEC-System gekoppelt worden, wird dieses Gerät automatisch beim ZENEC-Systemstart verbunden. Bei einer kurzfristigen Trennung wird vom ZENEC-System ein erneuter Verbindungsaufbau durchgeführt.

#### **HINWEIS**

Achten Sie bei der ersten Koppelung darauf, dass Sie auf Ihrem mobilen Endgerät die Verbindungsbestätigung dauerhaft bestätigen, andernfalls kann es zu Störungen beim automatischem Verbinden kommen.

## BLUETOOTH EINSTELLUNGEN



Hier können Sie Einstellungen zum Bluetooth-Betrieb vornehmen. Um die Einstellungen vorzunehmen, drücken Sie auf das jeweilige Feld.

Einstellung	Icon	Bedienung
Bluetooth Einstellungen		Antippen, um in die BT Einstellungen zu gelangen
Automatische Verbindung		EIN / AUS
Reihenfolge		1. nach Kontakte Vornamen 2. nach Kontakte Nachnamen
Mikrofon		Intern = im Gerät Extern = nur wenn montiert und angeschlossen
Mikrofon Verstärkung		Antippen für Feineinstellung des Mikrofon Verstärkungsfaktors von 1 bis 3
Bluetooth Adresse		Eindeutige ZENEC BT Geräte Adresse.

## BLUETOOTH STATUSLEISTE

Icon	Bedeutung
	Mobiltelefon verbunden
	Akkukapazität des aktuell verbundenen Mobiltelefons
	Signalstärke des aktuell verbundenen Mobilnetzes
	BT A2DP Quellenmodus Anzeige, bei aktivem A2DP Source Modus (SRC) (Audiosignal-Übertragung an externe Bluetooth Lautsprecher oder Kopfhörer)

## GESPRÄCHE ANNEHMEN/BEENDEN ÜBER DAS ZENEC-SYSTEM

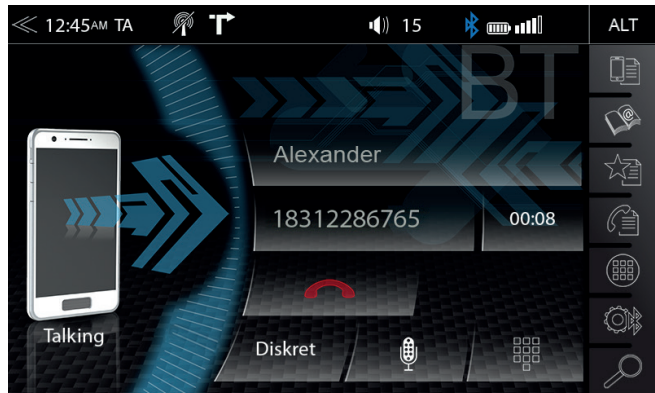

Funktion	Icon	Bedienung
Annahme		Antippen des grünen Hörers, um das Gespräch anzunehmen
Ablehnen		Antippen des roten Hörers, um den eingehenden Anruf abzulehnen
Beenden		Antippen des roten Hörers, um das Gespräch zu beenden

## GESPRÄCHAUFBAU ÜBER DEN ZIFFERBLOCK

Tippen Sie in der Kontroll-/Bedienleiste auf um den Ziffernblock aufzurufen.

Tippen Sie über den Ziffernblock die gewünschte Telefonnummer vollständig ein. Um die Verbindung aufzubauen tippen Sie auf . Nun wechselt der Bildschirm in die Verbindungsansicht.

## GESPRÄCHAUFBAU ÜBER DAS TELEFON

Tippen Sie in der Kontroll-/Bedienleiste auf um das Telefonbuch aufzurufen.

Wählen Sie aus der Telefonbuchliste einen Gesprächsteilnehmer, und bauen Sie durch Antippen des eine Verbindung auf. Nach Antippen eines Kontakts werden Sie zur Kontaktdetailansicht weitergeleitet.

### HINWEIS

Je nach vorhandener Anzahl Smartphone und Telefonbucheinträgen kann die Erstsynchronisation mehrere Minuten in Anspruch nehmen.

## BLUETOOTH MENÜ

Funktion	Icon	Bedienung
Diskret		Antippen, um das Gespräch von der Freisprecheinrichtung an das Mobiltelefon oder umgekehrt zu übergeben
Mute Gespräch		Gespräch muten, das Mikrofon wird stumm geschaltet
Ziffernblock		Antippen, um den Ziffernblock einzublenden. Erforderlich, falls während des Gesprächs dazu aufgefordert wird, eine weitere Nummer einzugeben (Telefonzentralen, etc.)
Zurück		Antippen, um in die vorherige Ebene zurück zu kehren

### HINWEIS

Um das Telefonbuch- oder die Anruflisten störungsfrei nutzen zu können, stellen Sie sicher, dass Sie beim Kopplungsprozess die Datenzugriffsfreigabe am Smartphone bestätigen. Es wird empfohlen, diese dauerhaft am Smartphone zu bestätigen.



## TELEFONBUCH

### Kontakte



Nach erfolgreichem Pairing des Smartphones mit anschließendem Telefonbuch Import, zeigt Ihnen das Gerät die Kontaktliste an. Sie können in der Kontaktliste direkt Favoriten erstellen.

Funktion	Icon	Bedienung
Suche		Antippen, um das Kontakt Suchfenster aufzurufen
Slider		Antippen und halten, aufwärts oder abwärts bewegen, um im Telefonbuch zu suchen; dabei wird der aktuelle Buchstabe des Alphabets im Slider angezeigt.
Kontakte		Antippen, um in die Kontaktliste zu wechseln Es können maximal 1000 Kontakte pro gekoppeltem Mobiltelefon synchronisiert werden; dabei spielt es keine Rolle, ob die Kontakte im Telefonbuch oder auf der SIM-Karte gespeichert sind.
Kontakt Liste		Antippen, um in die verfügbaren Telefonnummern zum jeweiligen Kontakt anzuzeigen
Anrufen / Annehmen		Antippen des grünen Hörers, um das Gespräch aufzubauen
Freier Favorit		Antippen, um einen Favoriten hinzuzufügen Erneutes Antippen, um den Favoriten zu löschen

## ANRUFLISTEN

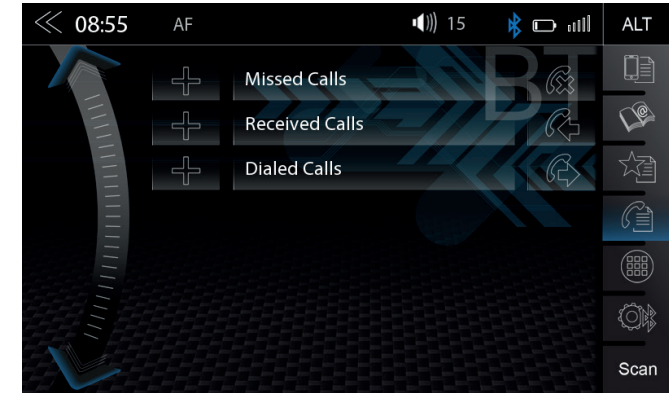

Ist ein kompatibles Mobiltelefon gekoppelt, werden die Anruflisten aus dem Mobiltelefon mit der Freisprecheinrichtung synchronisiert (dieser Vorgang kann je nach Anzahl der Kontakte einige Minuten dauern). Ist die Synchronisierung erfolgreich abgeschlossen, haben Sie Zugriff auf:

Funktion	Icon	Bedienung
Alle Anruflisten		Antippen, um die gesamten Anruflisten zu sehen
Verpasste Anrufe		Antippen, um nur die verpassten Anrufe zu sehen
Angenommene Anrufe		Antippen, um nur die angenommenen Anrufe zu sehen
Gewählte Nummern		Antippen, um nur die gewählten Nummern zu sehen (Getätigte Anrufe)

Funktion	Icon	Bedienung
Verpasst		Einträge mit diesem Icon bezeichnen Anrufe in Abwesenheit
Angenommen		Einträge mit diesem Icon bezeichnen angenommene Gespräche
Kontaktiert		Einträge mit diesem Icon bezeichnen ausgehende Gespräche

## FAVORITEN

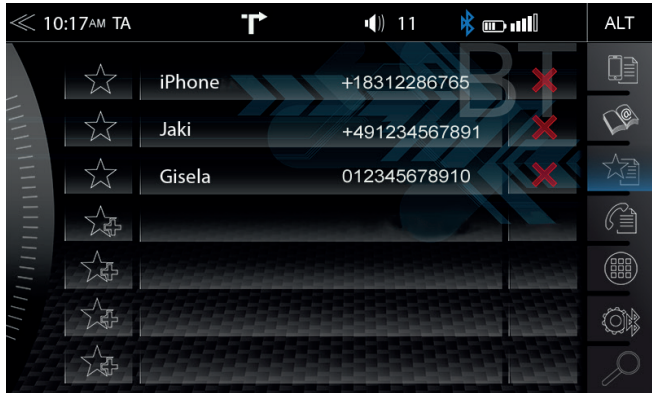

Hier haben Sie die Möglichkeit, bis zu 8 oder mehr Telefonnummern als Favoriten abzuspeichern und aufzurufen. Sie können alle im Telefonbuch hinterlegten Telefonnummern als Favoriten markieren und speichern, Ausnahmen sind E-Mail und Adressen.

### **i** HINWEIS

Alle hinterlegten Favoriten sind für jeden gekoppelten Teilnehmer ersichtlich, da sie auf dem Gerät gespeichert sind.

Funktion	Icon	Bedienung
Gespeicherter Favorit		Kontaktfeld antippen, um eine Verbindung zu einem gespeicherten Favoriten aufzubauen.
Neuen Favoriten anlegen		① Antippen, um einen neuen Favoriten hinzuzufügen
		② Gewünschte Nummer aus dem Telefonbuch auswählen und mit ☆ bestätigen
Löschen		Antippen, um einen Favoriten zu entfernen

### **i** HINWEIS

Eine Änderung der Daten auf dem Mobiltelefon wird nicht automatisch in den Favoriten übernommen. Sollten Daten wie Telefonnummern geändert werden, so müssen diese erneut in die Favoriten übertragen werden.

## REMOTE CONTROL APP FÜR SMARTPHONES (FERNSTEUERUNG VIA SMARTPHONE)



Mit der ZENEC SP-REM App für iOS- und Android-Smartphones lassen sich Audiofunktionen (Lautstärke, Wiedergabe, Pause, Stop) und die diversen Audioquellen des Z-N966 komfortabel steuern.



### Android Version:

Um die Audiofunktionen des ZENEC-System bequem direkt über Ihr Smartphone steuern zu können, gehen Sie wie folgt vor:

1. Gehen Sie auf Ihren offiziellen Android Google Play Store und suchen Sie die „ZENEC SP-REM App“
2. Installieren Sie einfach und bequem die ZENEC Smartphone Fernsteuerungs-APP



### Apple iOS Version:

Um die Audiofunktionen des ZENEC-System bequem direkt über Ihr iPhone/- iPad steuern zu können, gehen Sie wie folgt vor:

1. Gehen Sie auf Ihren offiziellen Apple App Store und suchen Sie die „ZENEC SP-REM App“
2. Installieren Sie einfach und bequem die ZENEC Smartphone Fernsteuerungs-APP

### **i** HINWEIS

Vergewissern Sie sich bei der Verwendung der Fernsteuerungs-App, dass Ihr Smartphone erfolgreich über Bluetooth mit dem ZENEC-Gerät verbunden ist. Andernfalls ist die Bedienung der Audio-Fernbedienungsfunktionen nicht möglich.

## MULTIZONE (REAR SEAT ENTERTAINMENT)



Funktion	Icon	Bedienung
Schliessen		Antippen, um das M-Zone Quellen-Auswahle Menü zu schliessen
BT-SRC (EXT BT A2DP Source Modus)		Antippen, um den BT A2DP Quellenmodus zu aktivieren/-deaktivieren (Audiosignal-Übertragung an externe Bluetooth Lautsprecher oder Kopfhörer)
A/V-IN		Antippen, um die externe Audio/Video Quelle aufzurufen
M-Zone OFF		Antippen, um die M-Zone auszuschalten

### A/V-IN

Sind an das ZENEC-System zusätzliche Monitore für den Fond angeschlossen, kann über diesen kombinierten Audio/Video Eingang eine Vielzahl von externen Geräten angeschlossen und unabhängig von der aktuellen Wiedergabe im Fond abgespielt werden.

### BT A2DP SRC Modus für BT Lautsprecher

Die A2DP Quellenmodus Funktion ermöglicht ein Audiosignal an externe Bluetooth Lautsprecher oder Kopfhörer zu übertragen. Unterstützte Audioquellen sind FM Tuner, DAB Tuner, USB und iPod.

#### **i** HINWEIS

Stellen Sie bei Verwendung eines externen BT-Lautsprechers sicher, dass das Gerät mit Ihrem ZENEC-System via Bluetooth verbunden ist. Bitte beachten Sie auch das Kapitel Bluetooth für einen erfolgreichen Pairing-Vorgang.

## NAVIGATION

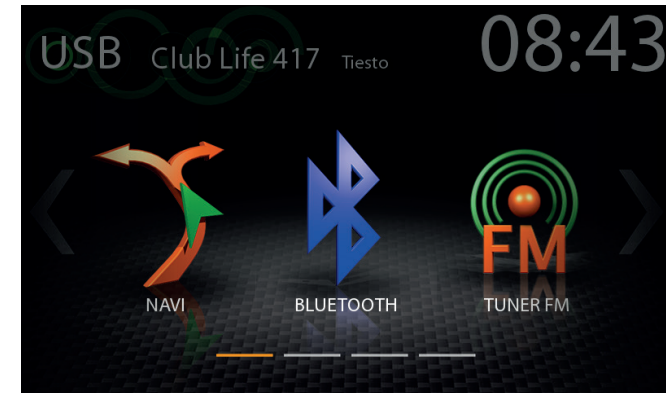

Für das ZENEC Gerät Z-N966 ist ein separat erhältliches Navigationspaket mit Quickstart-Bedienungsanleitung und Navigationssoftware auf microSDHC Karte verfügbar. Die auf den nachfolgenden Seiten gezeigten Abbildungen und Anweisungen stammen von dieser Lösung.

Funktion	Icon	Bedienung
Navigation		Antippen, um die Navigation aufzurufen (nur wenn sich eine Navi microSD Karte im Gerät befindet)

### NAVIGATIONSUPDATE

Die Laufzeitaktivierung der 36-monatigen kostenfreien Kartensoftware-Aktualisierung beginnt mit eingeschaltetem ZENEC-System nach einer Wegstrecke von >10 km.

### Anforderungen

1. PC oder Notebook mit einem Betriebssystem Windows 7 oder höher, einem SD-Karten Leser sowie einem Breitband Internet Zugang. Apple OS wird nicht unterstützt!
2. Eine aktivierte microSD Navigationskarte (Lieferumfang)
3. Aktuelle Naviextra Toolbox-Software, installiert auf Ihrem Rechner.  
Download-Link: <https://zenec.naviextras.com/shop/portal/downloads>

Um Ihr ZENEC-System mit neueren Karten updates zu können, gehen Sie wie folgt vor:

1. Gehen Sie auf <https://zenec.naviextras.com/shop/portal> und erstellen Sie dort ein Benutzerkonto mit einem Passwort und den Personendaten für Ihr Navigationsgerät.
2. Laden Sie die Toolbox Software herunter: Naviextras Toolbox Download. Lesen Sie die Applikations-Anleitung durch, bevor Sie weitere Schritte unternehmen. Die Toolbox wird periodisch aktualisiert. Sollten Sie also zu einem späteren Zeitpunkt ein Kartenupdate vornehmen wollen, laden Sie stets die aktuelle Toolbox Version herunter. So ist die optimale Kompatibilität aller Übertragungsfunktionen gewährleistet.

#### **i** HINWEIS

Kartenaktualisierungen können über <https://zenec.naviextras.com/shop/portal> durchgeführt werden. Sicherheitshinweise: siehe Seite 4.



Schnelle einfache Routenberechnung

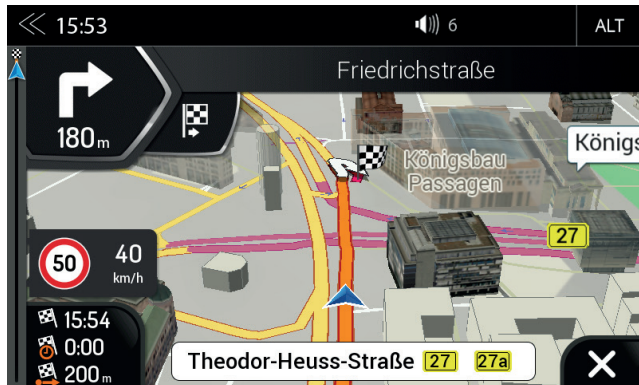

Hochaufgelöste 3-D Karten



Eindeutige Routenführung

**SOFTWARE INSTALLATION**

Bevor Sie die Z-N966 Navigationssoftware auf der microSD Karte nutzen können, muss das Android Gerät (Z-N966) durch die Installation einer Software vorbereitet werden.

- a. Führen Sie die microSD-Karte des Navigations-Software-Bundle in den Kartenslot an der Vorderseite des Geräts ein. Schalten Sie das Gerät ein.
- b. Tippen Sie im Hauptmenü auf das Navi Icon (Abbildung 1) um den Installationsprozess zu starten.



Abbildung 1

- c. Die Navigationssoftware installiert sich automatisch in mehreren Schritten. Ein animierter Installationsbildschirm informiert Sie über den Installationsfortschritt (Abbildung 2). Die Software Installation dauert circa 30~60 Sekunden.

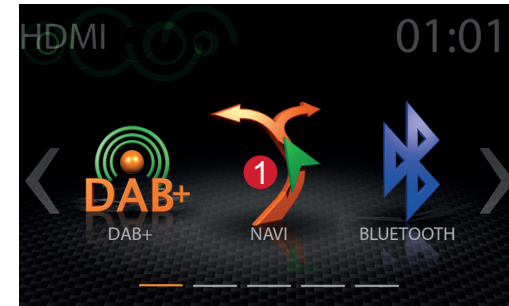

Abbildung 2

- d. Es sollte nun automatisch der Ladevorgang des Navigationsmodus starten (Abbildung 3). Beenden Sie den Navigationsmodus und schalten Sie das Gerät aus. Beachten Sie die HINWEISE zum Sat-Fix unten.

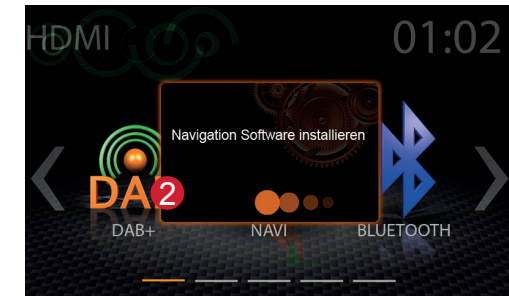

Abbildung 3

## INBETRIEBNAHME DER NAVIGATIONS-SOFTWARE

### NAVI ERSTSTART (SAT FIX ERSTELLUNG)

- › Stellen Sie nach beendeter Geräteinstallation sicher, dass das Fahrzeug im Freien unter freiem Himmel steht, ohne Beeinflussung von Objekten die den GPS-Empfang stören könnten (z.B. Bäume, hohe Gebäude etc.).
- › Tippen Sie im Hauptmenü auf das Navi Icon um den Ladevorgang des Navigationsmodus zu starten. Klicken Sie auf „Karte zeigen“ um über die GPS-Suche Informationen zu erhalten.
- › Warten Sie jetzt etwa 3 bis 5 Minuten. Das Gerät führt eine Satellitensuche durch und erstellt den sogenannten Sat-Fix. Das Fahrzeug darf in diesem Zeitraum nicht bewegt werden!

### Online Updates (Karteninhalte + Bugfixes)



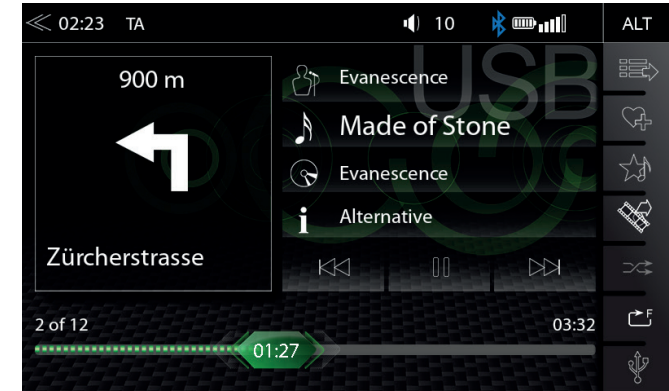

Naviextras Toolbox ist ein Windows-Dienstprogramm, das einen automatisierten Server Zugang auf dem Naviextras Update Portal bereitstellt.

- Bevor Sie den Inhalt der microSD-Karte aktualisieren stellen Sie sicher, dass immer die aktuellste Toolbox-Software auf dem PC oder Notebook installiert ist.
- Für den Download von Updates müssen Sie erst ein Benutzerkonto auf dem Naviextras Portal erstellen. Am Ende der Toolbox Installation erscheint automatisch ein Login-Fenster um ein Benutzerkonto zu eröffnen.
- Nach dem Einrichten des Benutzerkontos sollten Sie als ersten Vorgang vor einem Inhaltsupdate immer eine Sicherungskopie des microSD-Karten Inhalts vornehmen. Ein Datenbackup wird mit dem Erkennen einer gültigen Lizenz auf der microSD Karte durch Toolbox automatisch vorgeschlagen.
- Starten Sie kein Update ohne Datensicherung. Das Backup hilft gegen unbeabsichtigte Datenverluste und Updatefehler während des Aktualisierungsprozesses die sonst zu kostenpflichtigen Instandsetzungen werden.
- Nachdem ein Update geladen wurde, müssen diese beiden abschliessenden Schritte zur Reaktivierung der Lizenz ausgeführt werden:
  - 1) Legen Sie die microSD Karte in das Gerät ein und starten Sie die Navigation. Schalten Sie das Gerät aus und entnehmen Sie die Karte.
  - 2) Verbinden Sie die microSD Karte mit dem PC oder Notebook, starten Sie die Toolbox (Lizenz Aktivierung) und befolgen Sie die Anweisungen.

## NAVIGATION SPLIT SCREEN

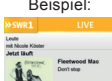

Wenn Sie in den Bereich Album Cover Art oder MOT Slideshow tippen lässt sich der Navigations-Splitscreen aktivieren oder deaktivieren, um bei einer aktiven Routenführung die Abbiegehinweise im Splitscreen darzustellen.

Funktion	Icon	Bedienung
MediaPlayer Album Art / Cover	ZENEC Platzhalter:  Cover Art Beispiel: 	Antippen, um im MediaPlayer den Navigations-Splitscreen zu aktivieren.
DAB Radio	ZENEC Platzhalter:  MOT Slideshow Beispiel: 	Antippen, um im DAB Radio den Navigations-Splitscreen zu aktivieren
FM Radio	ZENEC Platzhalter: 	Antippen, um im FM Radio den Navigations-Splitscreen zu aktivieren
Navigation- Split-Screen (NAVI Turn Info's)		Darstellung der Abbiegehinweise einer aktiven Routenführung im Splitscreen Antippen, um den Navigations-Splitscreen zu deaktivieren



In diesem Kapitel werden alle Parameter- und Einstellungsfunktionen des ZENEC-Systems beschrieben. Bitte beachten Sie, dass Einstellungen oder veränderte Parameter direkten Einfluss auf die tägliche Handhabung des ZENEC-Systems haben können.

Funktion	Icon	Bedienung
Einstellungen		Antippen, um die Geräteeinstellungen aufzurufen

**HINWEIS**

Alle Updates für das Gerät, außer Kartenmaterial für die Navigation, sind kostenlos auf [www.zenec.com/support/software-updates/](http://www.zenec.com/support/software-updates/) verfügbar.



Mit dem Display Icon kann der LCD-TFT Bildschirm bei der Bildhelligkeit in zwei Stufen dunkler, bzw. ganz ausgeschaltet (Standby) werden. Dies erfolgt durch Antippen des Icons.

Funktion	Icon	Bedienung
Disp		Antippen, um das Display abzdunkeln (☒ 100% → 50% → 0% "standby" ☑)

## EINSTELLUNG DER QUELLEN

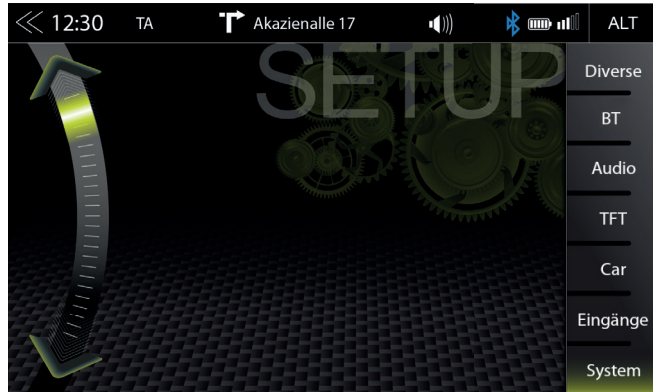

Wenn Sie das Setup Icon antippen, gelangen Sie in diese Setup Quelle, welche sechs verschiedene Einstellbereiche anbietet.

Einstellung	Icon	Bedienung
Diverse		Antippen, um diverse Geräteeinstellungen aufzurufen
BT		Antippen, um die Freisprecheinstellungen aufzurufen
Audio		Antippen, um die Klangeinstellungen aufzurufen
TFT		Antippen, um die Display-Einstellungen aufzurufen
Car		Antippen, um die Fahrzeugeinstellungen aufzurufen (Park Assist etc.)
Eingänge		Antippen, um die Video-Eingangseinstellungen aufzurufen (Kamera Eingänge)
System		Antippen, um die Systemeinstellungen aufzurufen

## DIVERSE EINSTELLUNGEN



Im Diverse Setup können Sie Einstellungen für den Anzeigemodus mit 3 oder 6 Icons, EIN oder AUS der Beep-Sounds sowie die LED Farbe (amber / weiß) der Tastenbeleuchtung an der Gerätefront auswählen.

Einstellung	Icon	Bedienung
Diverse		Antippen, um in diese Basis Einstell-Ansicht zu gelangen
Hauptmenü Stil		Antippen, um in die 3 Icon oder 6 Icon Ansicht zu wechseln
ALT-Taste		Antippen, um die Quellenbelegung der ALT-Taste zu definieren. (CAM/NAVI/Tuner/EQ/Setup/BT-Music/BT/DISP/iPod/USB/HDMI/GAA/AV-IN)
ALT Software Button		Antippen, um die Quellenbelegung des ALT (HMI) Button zu definieren. (CAM/NAVI/EQ/Setup/BT-Music/BT/DISP/iPod/USB/HDMI/GAA/AV-IN/FM/DAB)
CAM-Taste		Antippen, um die Kameraquelle der CAM-Taste zu definieren. (CAM-1, CAM-2, CAM-3)
Beep (Tastentöne)		EIN / AUS Aus = akustischer Tastenton deaktiviert Ein = akustischer Tastenton aktiviert
OSD Sprache		Antippen, um die Menüsprache vom Gerät zu ändern
Tastenfarbe		Antippen, um die Tasten-/Sensor Farbe einzustellen
Hintergrundbilder		Antippen, um das Hintergrundbild zu ändern
Lautstärke Pop-Up		EIN / AUS Aus = optische Lautstärkeanzeige deaktiviert Ein = optische Lautstärkeanzeige aktiviert
Navi Media-ControlBar		EIN / AUS Aus = MediaControlBar wird nicht innerhalb der Navi Quelle angezeigt Ein = MediaControlBar wird innerhalb der Navi Quelle angezeigt
SWC Zuweisung (Anlernung)		Antippen um die SWC-Lenkrad Anlernungsseite zu öffnen

## BT EINSTELLUNGEN

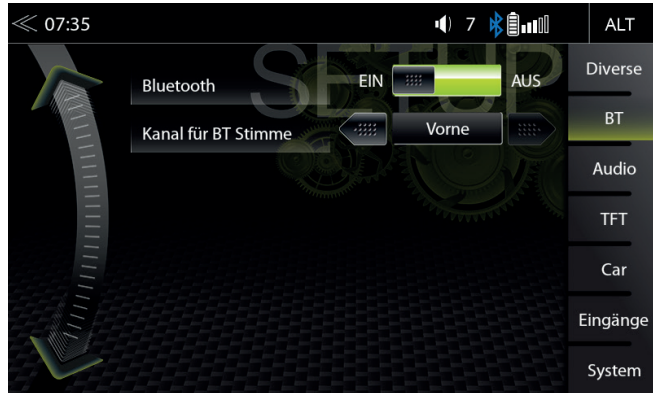

Im BT / Network Setup können Sie wichtige Einstellungen für korrekten Bluetooth Betrieb vornehmen. Tippen Sie um die ON / OFF Schalter auf das gewünschte Feld umzulegen.

Einstellung	Icon	Bedienung
BT		Antippen, um in diese Ansicht zu gelangen
Bluetooth		EIN / AUS EIN = Bluetooth Modul ist aktiviert AUS = Bluetooth Modul ist deaktiviert
Kanal für BT Stimme		1. Fahrer: nur auf Lautsprecher Fahrzeuglenkerseite 2. Vorne: auf die Lautsprecher vorne links und rechts

## AUDIO (SCHNELL)-EINSTELLUNGEN

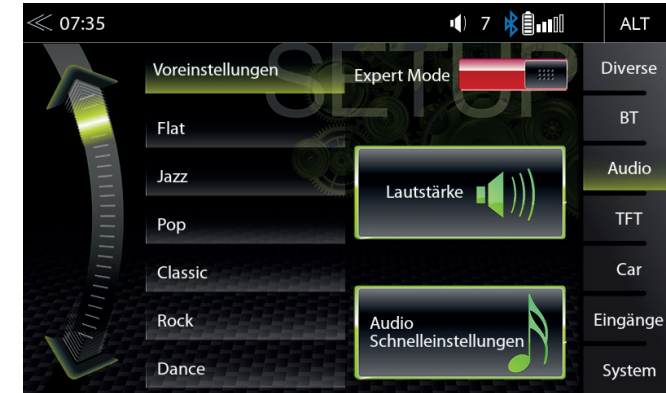

Im Audio Menü können Sie Einstellungen rund um den Klang, also z.B. Lautstärke der Quellen, Loudness, Bass und Höhen etc., vornehmen. Die „Expert Mode“ Ansicht erweitert die Einstelloptionen um etliche Punkte.

Einstellung	Icon	Bedienung
Audio		Antippen, um in diese Ansicht zu gelangen
Voreinstellungen		Eine der Voreinstellungen antippen, um dieses Profil zu übernehmen (Pop/ Classic/ Rock usw.) Wenn Änderungen in der Expert Mode Ansicht am EQUALIZER gemacht werden, wird dies unter Presets „User“ gespeichert
Expert Mode		Antippen, um den Expert Mode zu aktivieren oder deaktivieren Antippen, um erweiterte Klangeinstellungen vornehmen zu können
Lautstärke		Antippen, um Start- und Quellenlautstärke einzustellen
Audio (Schnell)-Einstellungen		Antippen, um generelle Toneinstellungen vorzunehmen (Loudness / Bass Boost / Subwooferlautstärke usw.) Läßt sich auch über langes Drücken von der Home <span style="border: 1px solid black; padding: 0 2px;">HOME</span> Taste aufrufen



## LAUTSTÄRKE EINSTELLUNGEN

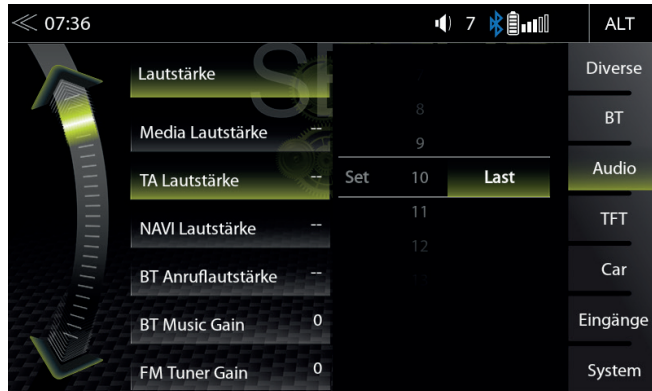

Im Menü Audio > Lautstärke können Sie die Grundlautstärken von jeder Quellen einzeln an Ihre Bedürfnisse anpassen.

Einstellung	Icon	Bedienung
Lautstärke Medien	Media Lautstärke	Media-Lautstärkenkonfiguration Wählen = startet mit manuell eingestellter Lautstärke Letzte = startet mit zuletzt eingestellter Lautstärke vor Ausschalten
TA Lautstärke	TA Lautstärke	TA-Lautstärkenkonfiguration Wählen = startet mit manuell eingestellter Lautstärke Letzte = startet mit zuletzt eingestellter Lautstärke vor Ausschalten
Navi Lautstärke	NAVI Lautstärke	Navigations-Lautstärkenkonfiguration Wählen = startet mit manuell eingestellter Lautstärke Letzte = startet mit zuletzt eingestellter Lautstärke vor Ausschalten
BT Anruf Lautstärke	BT Anruflautstärke	BT Anruf-Lautstärkenkonfiguration Wählen = startet mit manuell eingestellter Lautstärke Letzte = startet mit zuletzt eingestellter Lautstärke vor Ausschalten

Feinjustierung der Lautstärke aller Quellen "Gain"

Einstellung	Icon	Bedienung
BT Music Gain	BT Music Gain	Feineinstellung Quellenlautstärke BT-Musik
FM Tuner Gain	FM Tuner Gain	Feineinstellung Quellenlautstärke FM Tuner
DAB Tuner Gain	DAB Tuner Gain	Feineinstellung Quellenlautstärke DAB Tuner
USB Gain	USB Gain	Feineinstellung Quellenlautstärke USB
iPod Gain	iPod Gain	Feineinstellung Quellenlautstärke iPod
A/V IN Gain	A/V IN Gain	Feineinstellung Quellenlautstärke A/V IN
HDMI Gain	HDMI Gain	Feineinstellung Quellenlautstärke HDMI
Android Auto Gain	Android Auto Gain	Feineinstellung Quellenlautstärke Android Auto
Kamera Gain	Camera Gain	Feineinstellung Quellenlautstärke Kamera Audio
CarPlay Gain	Carplay Gain	Feineinstellung Quellenlautstärke CarPlay

## AUDIO (SCHNELL)-EINSTELLUNGEN (BAL / FAD / SUBWOOFER / LOUDNESS / BASS BOOST)

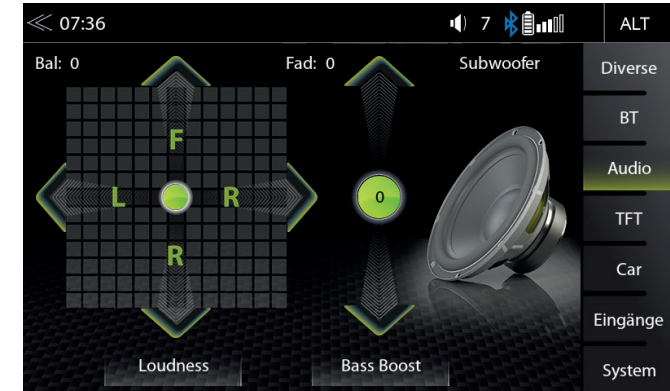

In diesem Menü können Sie Balance / Fader, Loudness, Bass Boost und Subwoofer-Pegel einstellen.

Einstellung	Icon	Bedienung
Balance Links/ Rechts		$7L > 0 < 7R$
Fader Vorne/ Hinten		$7F > 0 < 7R$
Loudness		EIN / AUS
Bass Boost		EIN / AUS
Subwoofer Gain		$-6 < 0 > +6$

## AUDIO EINSTELLUNGEN: EXPERT MODE

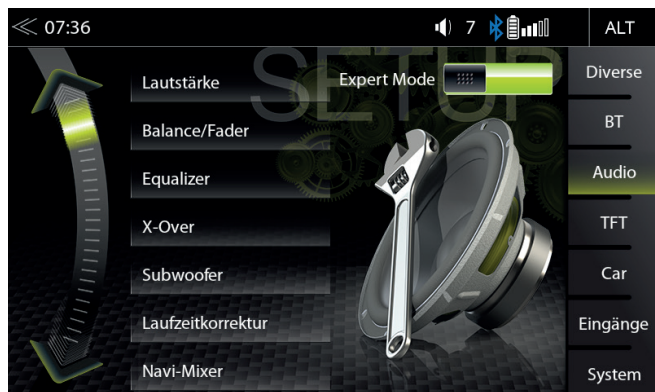

Im Audio Setup Menü mit Expert Modus auf AN, können Sie diverse Audio relevante Einstellungen vornehmen. Wie z.B. Equalizer, Frequenzweiche, Navi-Mixer etc. Beachten Sie hierzu die Hinweise auf den nachfolgenden Seiten.

Einstellung	Icon	Bedienung
Expert Mode		Antippen, um den Expert Mode zu aktivieren oder deaktivieren
Lautstärke		Antippen, um Start- und Quellenlautstärke einzustellen
Balance/Fader		Antippen, um Fader und Balance einzustellen
Equalizer		Antippen, um den 10 Band Equalizer einzustellen
X-Over		Antippen, um Einstellungen an der Frequenzweiche vorzunehmen
Subwoofer		Antippen, um Subwoofer Einstellungen vorzunehmen
Navi-Mixer		Antippen, um die Navigations-Sprachausgaben einzustellen
Audio Schnell-Einstellungen		Antippen, um Audio Schnell-Einstellungen vorzunehmen Lässt sich auch über langes Drücken von der <b>[HOME]</b> „HOME“ Taste aufrufen
Laufzeitkorrektur		Antippen, um Einstellungen der Laufzeitkorrektur vorzunehmen

Lautstärke Einstellungen: siehe Seite 64

## AUDIO LAUTSTÄRKE-GRUNDWERTE

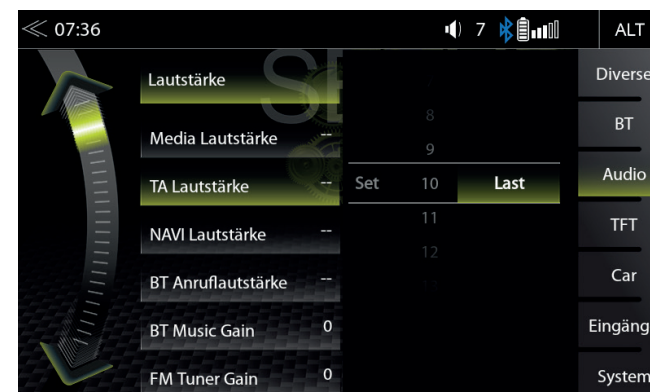

Im Menü Audio > Lautstärke können Sie die Grundlautstärken von jeder Quellen einzeln an Ihre Bedürfnisse anpassen.

Einstellung	Icon	Bedienung
Lautstärke Medien		Media-Lautstärkenkonfiguration Wählen = startet mit manuell eingestellter Lautstärke Letzte = startet mit zuletzt eingestellter Lautstärke vor Ausschalten
TA Lautstärke		TA-Lautstärkenkonfiguration Wählen = startet mit manuell eingestellter Lautstärke Letzte = startet mit zuletzt eingestellter Lautstärke vor Ausschalten
Navi Lautstärke		Navigations-Lautstärkenkonfiguration Wählen = startet mit manuell eingestellter Lautstärke Letzte = startet mit zuletzt eingestellter Lautstärke vor Ausschalten
BT Anruf Lautstärke		BT Anruf-Lautstärkenkonfiguration Wählen = startet mit manuell eingestellter Lautstärke Letzte = startet mit zuletzt eingestellter Lautstärke vor Ausschalten



Feinjustierung der Lautstärke ("Gain") aller Quellen

Einstellung	Icon	Bedienung
BT Music Gain		Feineinstellung Quellenlautstärke BT-Musik
FM Tuner Gain		Feineinstellung Quellenlautstärke FM Tuner
DAB Tuner Gain		Feineinstellung Quellenlautstärke DAB Tuner
USB Gain		Feineinstellung Quellenlautstärke USB
iPod Gain		Feineinstellung Quellenlautstärke iPod
A/V IN Gain		Feineinstellung Quellenlautstärke A/V IN
HDMI Gain		Feineinstellung Quellenlautstärke HDMI
Android Auto Gain		Feineinstellung Quellenlautstärke Android Auto
Kamera Gain		Feineinstellung Quellenlautstärke Kamera Audio
CarPlay Gain		Feineinstellung Quellenlautstärke CarPlay

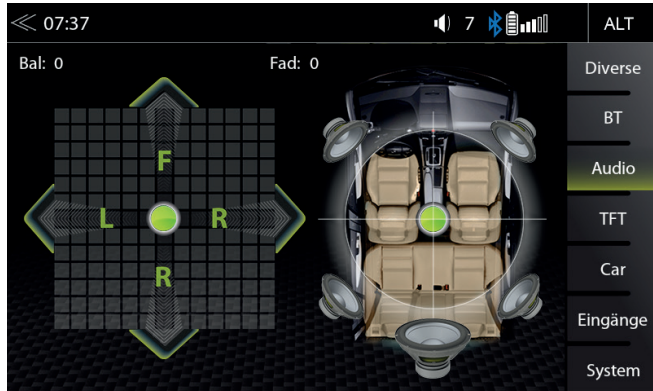
## BALANCE/FADER EINSTELLUNGEN





In diesem Expert Modus Menü können Sie Balance und Fader einstellen. Das Fadenkreuz rechts erlaubt es den grünen Punkt direkt an die gewünschte Position zu schieben.

Einstellung	Icon	Bedienung
Balance Links/ Rechts		7L < 0 > 7R
Fader Vorne/ Hinten		7F < 0 > 7R
Fadenkreuz		Antippen und halten, um auf die gewünschte Position zu schieben

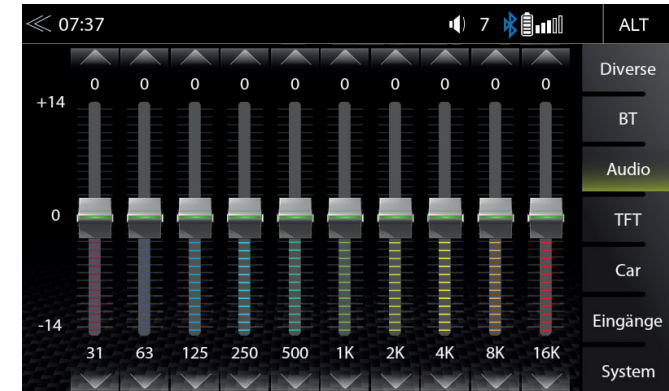
## EQUALIZER EINSTELLUNGEN



In diesem Expert Modus Menü können Sie den grafischen 10-Band Equalizer einstellen. Die einzelnen Pegel-Schieberegler gedrückt halten zum hoch und runter Sliden.

Funktion	Icon	Bedienung
Band		Antippen, um das gewünschte Band einzustellen
		Antippen und halten, um die Einstellung des gewählten Bands zu verändern

## FREQUENZWEICHE EINSTELLUNGEN

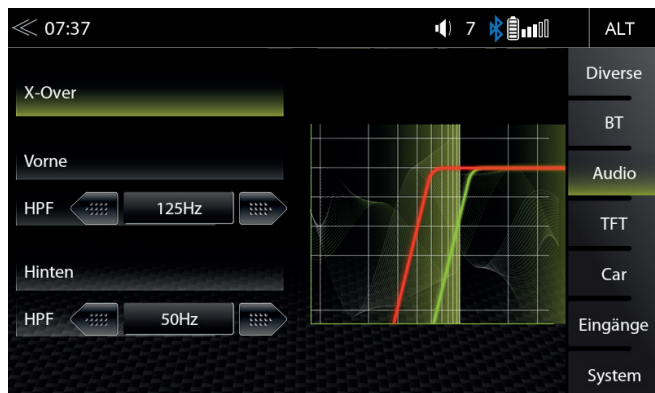

In diesem Expert Modus Menü können Sie die Hochpass Übergangsfrequenzen der vorderen und hinteren Lautsprecher einstellen. Die Werkseinstellung ist OFF (AUS).

Funktion	Icon	Bedienung
HPF (Front)		Antippen, um den Hochpassfilter einzustellen AUS (FLAT) 50 Hz/65 Hz/80 Hz/100 Hz/125 Hz/160 Hz default
HPF (Rear)		Antippen, um den Hochpassfilter einzustellen AUS (FLAT) 50 Hz/65 Hz/80 Hz/100 Hz/125 Hz/160 Hz default

## SUBWOOFER EINSTELLUNGEN



In diesem Expert Modus Menü können Sie die Phase, den Gain und die Tiefpass Übergangsfrequenz des Subwoofers einstellen. Die default Einstellungen sind Phase 0°, Power ON, LPF 100 Hz.

Einstellung	Icon	Bedienung
Power		SUBWOOFER -Cinch Ausgang (wirkt nur auf den Subwoofer Line-Out) EIN = Lautstärke gemäß Einstellung AUS = Stummschalten
LPF		Antippen, um den Tiefpassfilter einzustellen OFF 160 Hz/125 Hz/100 Hz/80 Hz/65 Hz
Phase		NUR SUBWOOFER 0/180° (normale oder invertierte Phase)
Gain		Antippen, um den Pegel (GAIN) einzustellen -6 < > +6

## LAUFZEITKORREKTUR

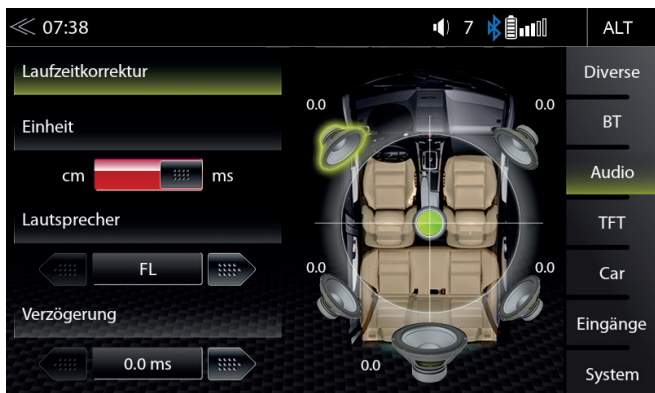

In diesem Expert Modus Menü können Sie die Einstellungen zu den Laufzeitkorrekturen der Lautsprecher in Ihrem Fahrzeug vornehmen.

Einstellung	Icon	Bedienung
Einheit	◀ ▶	Auswahl der gewünschten Einheit ms = Zeit cm = Distanz
Preset	◀ ▶	Antippen, um den gewünschten Lautsprecher auszuwählen (FL / FR / RL / RR / SW)
Verzögerung	◀ 0.0 ▶	ms = 0.0 < > 10 in 0.1 ms Schritten cm = 0 < > 340 in ca. 3 cm Schritten

Durch die gegebene Anordnung der einzelnen Lautsprecher könnte es dazu kommen, dass die Bühnenabbildung nicht optimal ist. In diesem Menü haben Sie die Möglichkeit, das Audiosignal an die jeweiligen Lautsprecher so zu verzögern, dass für Sie ein zentrales Hörerlebnis entsteht.

Legen Sie Ihre zentrale Hörposition fest. Messen Sie den Abstand von dieser Position zu jedem Lautsprecher. Jetzt müssen Sie die entsprechende Verzögerung, abhängig vom Lautsprecher mit der grössten Entfernung, für die Verschieben Lautsprecher von der ausgewählten Position einstellen. Geben Sie diese Entfernung ein, damit alle Lautsprecher die gleiche Entfernung haben.

Es kann auch per Gehör feineingestellt werden. Sie können die Werte nach "Gehör" einstellen, je nach Entfernung von der Hörposition zu dem jeweiligen Lautsprecher, indem Sie einfach die Verzögerung des linken vorderen Lautsprechers einstellen, bis die mittlere und ausbalancierte Position erreicht ist.

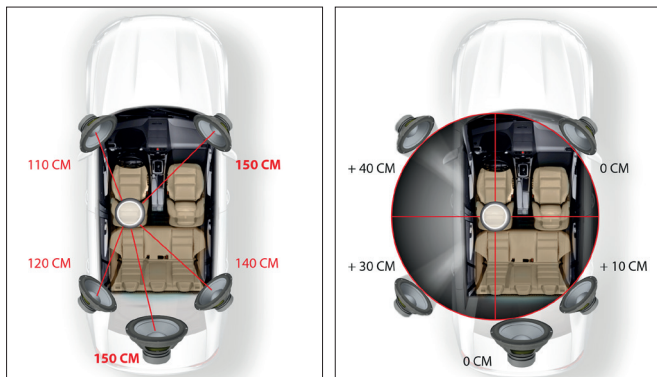

## NAVI-MIXER EINSTELLUNGEN

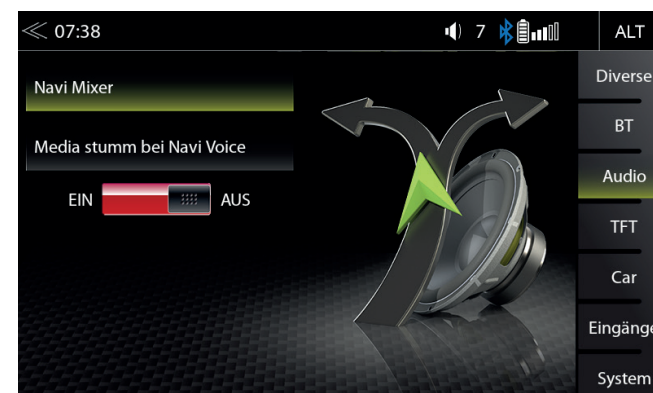

In diesem Expert Modus Menü können Sie einstellen, ob die Audio Wiedergabe von Musik oder Video Quellen durch Navigationsdurchsagen stumm geschaltet wird.

Funktion	Icon	Bedienung
Media quellen bei Navi Stimme stumm schalten	EIN / AUS slider	EIN / AUS Aus = Media Wiedergabe wird leiser bei aktiver Navigationsansage Ein = Media Wiedergabe wird stumm geschaltet bei aktiver Navigationsansage

## TFT BILDSCHIRMEINSTELLUNGEN



Im TFT Setup Menü können Sie Bildschirm Einstellungen vornehmen, welche die Tag / Nacht Helligkeitsumschaltung des Bildschirms steuern. Die Einstellung „Navi“ ist nur mit der microSD Karte mit der Navigationssoftware von ZENEC möglich.

Funktion	Icon	Bedienung
TFT Konfiguration		Antippen, um in die TFT Einstellungen zu gelangen
TFT Einstellungen		Antippen, um die Helligkeitsansteuerung auszuwählen: Navi = Helligkeitseinstellung Tag/Nacht wird durch Navigation gesteuert Fahrzeug = Helligkeitseinstellung durch Fahrzeug Illuminations-Kabel
TS-Helligkeit Tag		Wert bei Tag 0 ~ 30
TS-Helligkeit Nacht		Wert bei Nacht 0 ~ 30
TS-Auto Standby		Antippen, um TFT Auto-Standby, automatische Bildschirm Ausschaltung zu aktivieren oder deaktivieren. TFT geht nach ausgewählter Zeit in Standby.

### **i HINWEIS**

Über das Icon DISP im Main Menü können Sie die Bildschirmhelligkeit in drei Stufen einstellen (☺ 100% → 50% → 0% ☹).

## CAR (FAHRZEUG) EINSTELLUNGEN



Im Car Setup Menü können Sie einstellen, wie das ZENEC Gerät auf im Fahrzeug vorhandene optionale Komponenten wie Kameras und Einparkhilfe interagiert. Zusätzlich kann eingestellt werden, ob das Fahrzeug ein Rechts- oder Linkslenker Modell ist.

Funktion	Icon	Bedienung
Car (Fahrzeug)		Antippen, um die Fahrzeugeinstellungen aufzurufen
Einparkhilfe		Antippen, um die Anzeigequelle der Einparkhilfe einzustellen CAM / AUS CAM = Kamera Ein AUS = Kamera Aus
Rückfahr Audio Assist		Antippen, um die Stummschaltungsfunktion bei aktiver Parkhilfe einzustellen (Aus / reduzierte Lautstärke / CAM Audio / MUTE Audio)
Rückfahrkamera Logik		Antippen, um die Kamera Umschaltlogik einzustellen. CAM-1 • Direkt Kamera 1 CAM-2 • Direkt Kamera 2 CAM-3 • Direkt Kamera 3 Mode-1 • Auto-Umschaltung zwischen CAM-1 und CAM-3 Mode-2 • Auto-Umschaltung zwischen CAM-1 and CAM-2
Rückfahrkamera Ausschaltverzögerung		Antippen, um Ausschalt-Verzögerungswert für die Kamera einzustellen
Fahrerposition		Linkslenker, Rechtslenker Modell

## EINGANG EINSTELLUNGEN



Im Inputs Setup Menü können Sie auf die Bildwiedergabe Parameter von angeschlossenen Video Quellen wie z.B. Rückfahrkameras Einfluss nehmen. Kontrast, Helligkeit, Farbsättigung und Farbton können angepasst werden.

Funktion	Icon	Bedienung
Eingänge		Antippen, um die Bildkonfiguration des extern angeschlossenen Videogerätes anzupassen (z.B Rückfahrkamera, usw.)
Helligkeit		-10 bis +10
Kontrast		-10 bis +10
Sättigung		-10 bis +10
Farbton		-10 bis +10

## SYSTEM EINSTELLUNGEN





Im System Setup Menü können Sie diverse Einstellungen vornehmen, wie z.B. Anpassung der Uhrzeit, laden der Werkseinstellungen, ausführen von Software Updates oder auch setzen eines Passwortes.

Funktion	Icon	Bedienung
System		Antippen, um in diese Ansicht zu gelangen
Software Version Info		Anzeige der aktuellen Systeminformationen und Softwareversionen
Werkseinstellung		Antippen und bestätigen, um das ZENEC-System in den Auslieferungszustand zurückzusetzen
Uhrzeit & Datum Einstellungen		Antippen, um die Uhrzeit und Datum Einstellungen aufzurufen
Software Update		Antippen und bestätigen, um ein Software Update durchzuführen <a href="http://www.zenec.com">www.zenec.com</a> → Support → Softwareupdates
Navigation Installation		Antippen und bestätigen, um die Navigation neu oder erneut zu installieren
Passwort Funktion		Aus = Passwortschutz deaktiviert Ein = Passwortschutz aktiviert
Passwort		Antippen, um ein Passwort zu hinterlegen
Sichern auf USB		Antippen und bestätigen, um Ihre Profileinstellungen im ZENEC-System auf einen externen Datenträger (USB) zu speichern (Formatierung FAT32)
Laden von USB		Antippen und bestätigen, um Ihre gespeicherten Profileinstellungen von einem externen Datenträger (USB) auf das ZENEC-System zu laden

## UHRZEIT- UND DATUMEINSTELLUNG

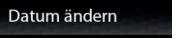

Im System Setup Menü unter Uhrzeit & Datum Einstellungen können sie das Zeitformat einstellen, die angezeigte Zeit ändern und auch die Zeitquelle (Systemzeit oder Navigationszeit) für die Zeitanzeige auswählen.

Funktion	Icon	Bedienung
Uhrzeit Sync. Modus		Antippen, um Uhrzeit Synchronisation Art zu ändern - NAV Sync. = automatische Uhrzeit Synchronisation an Hand Navigationsdaten (GPS usw.) (Manuelle Uhrzeit und Zeitzonen Änderungen sind somit nicht möglich) - RTC Sync. = automatische Uhrzeit Synchronisation an Hand eines internen Systemquarzes (Manuelle Uhrzeit und Zeitzonen Änderungen sind möglich)
Stunden Format wählen		Antippen, um 12 Stunden / 24 Stunden Zeitformat zu wählen
Uhrzeit ändern		Antippen, um Uhrzeit zu ändern
Datum ändern		Antippen, um das Datum zu ändern



### HINWEIS

“RTC” bedeutet Echtzeituhr. Das RTC ist ein systeminternes Quarz-Zeitsignal.

## SOFTWARE VERSION



Im System Setup Menü unter Software Version Info sehen Sie die sich aktuell auf dem Z-N966 befindliche Software, mit Versionsangaben zu MCU, OS, APP, MPEG und UUID.

Funktion	Icon	Bedienung
System		Antippen, um in diese Ansicht zu gelangen
Software Version Info		Anzeige der aktuellen Systeminformationen Antippen, um Detail-Informationen aufzurufen





Im System Setup Menü unter Passwort können Sie einen Passwortschutz aktivieren.

Funktion	Icon	Bedienung
Passwort Funktion		EIN / AUS EIN = Passwortschutz aktiviert AUS = Passwortschutz deaktiviert
Passwort		Antippen, um ein Passwort zu hinterlegen* Standard Passwort "12345"
Eingabe Tastatur		Eingabe des gewünschten Passwort

**⚠ VORSICHT**

Sollten Sie Ihr ZENEC-System mit einem Passwort schützen, stellen Sie sicher, dass der Zugang zu diesem Passwort für eine erneute Abfrage sichergestellt ist.  
Eine Entsperrung des ZENEC-Systems ist kostenpflichtig und kann nur durch den ZENEC-Service durchgeführt werden.

**⚠ ACHTUNG**

- Der Einbau des ZENEC-Systems sollte von einem autorisierten Fachhändler durchgeführt werden. Zur Montage werden spezifische Kenntnisse und Werkzeuge benötigt. Unsachgemässer Einbau kann zu Schäden am Fahrzeug und am ZENEC-System führen.
- Eine einwandfreie Funktion kann nur dann gewährleistet werden, wenn Sie das im Lieferumfang oder das optional erhältliche ZENEC Originalzubehör verwenden. Das ZENEC-System und das Originalzubehör darf in keinem Fall auf irgendwelcher Art und Weise modifiziert bzw. verändert werden. Unsachgemässe Handlungen können zu Schäden am Fahrzeug und am ZENEC-System führen.

**i HINWEIS**

- Der ZENEC Z-N966 ist mit einem integriertem DAB+ Empfangsteil ausgestattet. Für die Verwendung benötigen Sie eine geeignete und nicht zum Lieferumfang gehörende DAB-Antenne, die an das ZENEC-System angeschlossen werden muss.
- Falls das Zielfahrzeug schon mit einer originalen DAB-Antenne ausgestattet ist, kann sie weiterhin in Kombination mit dem ZENEC-System verwendet werden.
- Softwareaktualisierungen des ZENEC-Systems werden mit einem USB-Datenträger installiert. Achten Sie daher während der Montage darauf, dass der USB-Anschluss des ZENEC-Systems auch später noch zugänglich ist (Installation USB-Verlängerung oder USB-Hub).
- Bei Fragen oder Problemen zum ZENEC-System, wenden Sie sich bitte an den Fachhändler, bei dem Sie es gekauft haben.

**i HINWEIS**

1. Ziehen Sie den Zündschlüssel ab und bewahren Sie ihn für die Dauer der Montage ausserhalb des Fahrzeugs auf.
2. Warten Sie ca. 10 Minuten bis das CAN-Bus System komplett heruntergefahren ist, bevor Sie mit der Demontage des Originalgerätes beginnen.
3. Beginnen Sie mit der Demontage des Originalgerätes.
4. Schalten Sie erst dann wieder die Zündung ein, wenn alle Punkte der Montageanleitung erledigt wurden und das ZENEC-System komplett montiert ist.

**i HINWEIS**

- Stellen Sie sicher, dass alle Stecker an der Geräterückseite genügend Freiraum haben und nicht abgeknickt werden.
- Steckverbindungen ohne Sicherungsmechanismus sind zusätzlich mit Isolierband zu sichern.

## ÜBERSICHT EINBAU- UND ANSCHLUSSZUBEHÖR



Nr.	Artikel	Menge
1	Montagerahmen	1
2	Fernbedienung	2
3	Phillips Kreuzschlitzschrauben	4
4	Anschlusskabel Handbremse	1
5	GPS-Antenne mit Metallplatte und doppelseitigem Klebepad für Montage	1
6	USB-Verlängerungskabel	2
7	Bluetooth Mikrofon mit Montagezubehör	1
8	24 Pin Anschlusskabel (4,2, M-Zone, AV-IN)	1
9	20 Pin Anschlusskabel (Mic, Cam, IR-IN, eCall Mute)	1
10	ISO-DIN Hauptanschlusskabel	1
11	Hauptbedienungsanleitung Gerät	2
12	FM Antennenadapter ISO/DIN	1

## ANSCHLUSSDIAGRAMM Z-N966

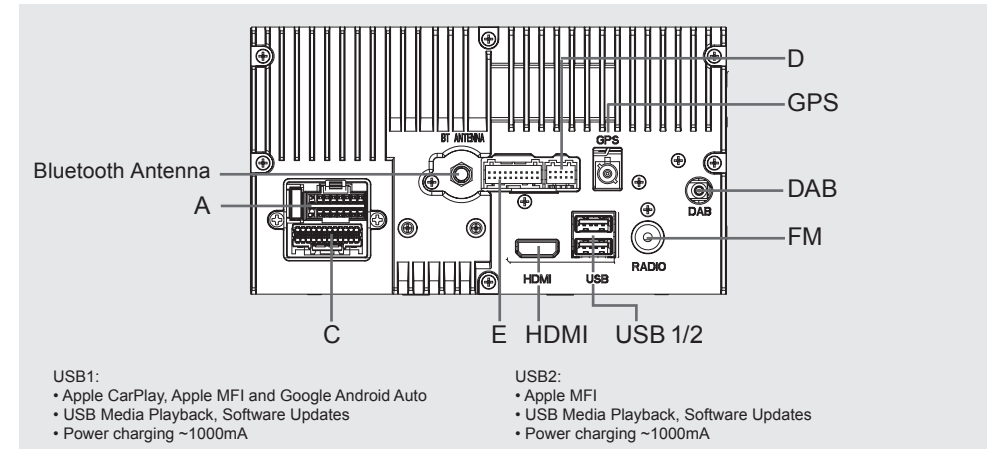

16 PIN CONNECTOR  
(DEVICE BACKSIDE)

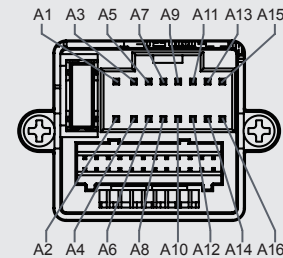

A1	KL 31 / Power GND	A9	Speaker Rear Right (+)
A2	KL 30 / Constant +12V PWR	A10	Speaker Front Right (+)
A3	KL 15 / Switched +12V PWR	A11	Speaker Rear Right (-)
A4	Illumination	A12	Speaker Rear Right (-)
A5	Switched +12V amplifier PWR*	A13	Speaker Rear Left (+)
A6	Parking	A14	Speaker Front Left (+)
A7	Switched +12V antenna PWR	A15	Speaker Rear Left (-)
A8	Reverse	A16	Speaker Front Left (-)

\*300mA max current

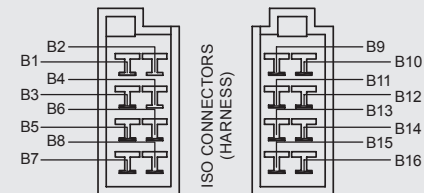

B1	N.A.
B2	N.A.
B3	KL 30 / Constant +12V PWR
B4	N.A.
B5	Illumination
B6	Switched +12V antenna PWR
B7	KL 31 / Power GND
B8	KL 15 / Switched +12V PWR

B9	Speaker Rear Right (-)
B10	Speaker Rear Right (+)
B11	Speaker Front Right (-)
B12	Speaker Front Right (+)
B13	Speaker Front Left (-)
B14	Speaker Front Left (+)
B15	Speaker Rear Left (-)
B16	Speaker Rear Left (+)

DAB ANTENNA IN:  
SWITCHED 12V SUPPLY

12V DC / 15 A  
NEGATIVE

## ANSCHLUSSDIAGRAMM Z-N966

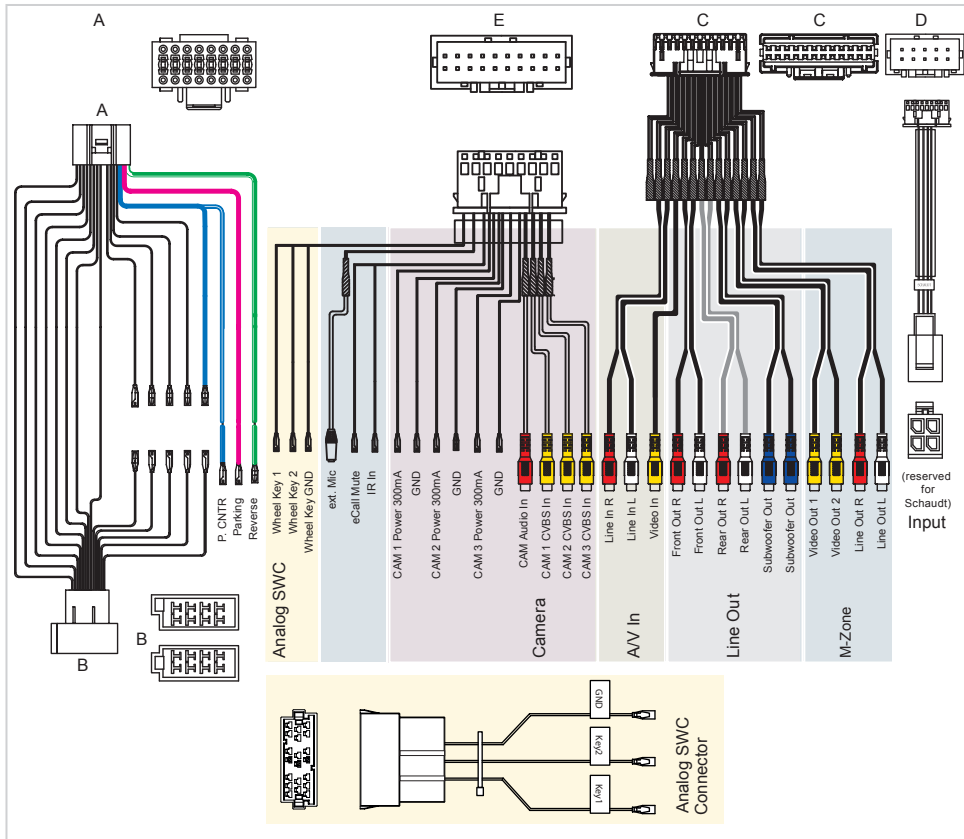

## FAHRZEUGKOMPATIBILITÄT

Das Z-N966 Gerät passt in Fahrzeuge, die über eine 2-DIN Aufnahme für fahrzeugspezifische Radioblenden oder Montagekits verfügen.

1. Das Z-N966 passt nur in 2-DIN Radioschächte, die im 90° Winkel zur Oberfläche des Armaturenbretts sitzen. Die Oberfläche des Armaturenbretts sollte im Bereich des Montageslots keine allzu starke vertikale oder horizontale Oberflächenwölbung aufweisen.
2. Wird zur Montage ein fahrzeugspezifisches 2-DIN Montage-Kit genutzt, muss dieses für einen Montagerahmen mit 113 mm Höhe ausgelegt sein. Eine Ausnahme stellen „Premiumblenden“ dar, die einen Radioausschnitt von mindestens 178 x 102 mm haben müssen, damit eine direkte Montage des Z-N966 möglich ist – ohne den im Setumfang enthaltenen Original-Montagerahmen zu nutzen.
3. Aufgrund des großen 9" Displays sollte geprüft werden, ob sicherheitsrelevante Elemente des Fahrzeugs – z. B. Warnblinkschalter, Airbag, etc. – durch die Front des Z-N966 verdeckt und damit in ihrer Funktion beeinträchtigt werden. Sollte dadurch die ABE des Fahrzeug erlöschen, übernimmt ZENEC keine Haftung. Je nach Fahrzeugmodell können außerdem Ablagefächer, Dokumentenhalter, etc. in ihrer Funktion beeinträchtigt sein.

## ALLGEMEIN

### ABKÜRZUNGEN

Kürzel	Beschreibung
A2DP	Herstellerübergreifende Bluetooth® Technologie, die es erlaubt, Audiosignale drahtlos zu übertragen (Advanced Audio Distribution Profile)
AF	Alternativ Frequenz
CAN-Bus	Der CAN-Bus (Controller Area Network) ist ein serielles Bussystem für die Kommunikation der Steuergeräte in einem Fahrzeug.
CP	Apple CarPlay
DAB/DAB+	Übertragungsstandard für terrestrischen Empfang von Digitalradio (Digital Audio Broadcasting)
DSP	Der digitale Signalprozessor dient der Bearbeitung von digitalen Signalen (z. B. Audio- oder Videosignale).
EQ	Equalizer
FAT32	Formatierungs-Format für digitale Datenträger (File allocation table 32-bit)
UKW/FM	Übertragungsstandard für terrestrischen Empfang von ultrakurzwelligem Analogradio (UKW)
GAA	Google Android Auto
GPS	Globales Navigationssatellitensystem zur Positionsbestimmung (Global Positioning System)
GSM	Globales Mobilfunknetz, dies ist ein Standard für voll-digitale Mobilfunknetze (Global System for Mobile Communications)
ID3-Tag	Als ID3-Tag bezeichnet man ein Informationsformat (Metadaten), das in den Audiodateien des MP3-Formats enthalten ist.
microSD	Sehr kompakter Flash-Speicher
REG	Regional Sender
SSP	Secure Simple Pairing (für Bluetooth-Geräte)
TA	Verkehrsdurchsagen von ausgewählten RDS Sendern
USB	Der USB-Anschluss ist ein serielles Bussystem zur Verbindung von einem Gerät zum anderen Geräten (Universal Serial Bus).

---

## GARANTIE / GEWÄHRLEISTUNG

### Für welche Produkte gilt die begrenzte Herstellergarantie von ZENEC?

Die begrenzte Herstellergarantie (im Weiteren als „Garantie“ bezeichnet) gilt für Produkte von ZENEC, die Endkunden im Europäischen Wirtschaftsraum oder der Schweiz („räumlicher Geltungsbereich“) von einem autorisierten Fachhändler erwerben.

### Für welchen Zeitraum gewährt ZENEC die Garantie?

Mit dieser Garantie gewährt ZENEC für den Zeitraum von 2 Jahren, dass das Produkt zum Zeitpunkt des Ersterwerbs keine Material- und/oder Verarbeitungsfehler aufweist. Maßgeblich für den Beginn des 2-Jahres-Zeitraumes ist das Datum des Ersterwerbs gemäß Originalrechnung bzw. des Kassenbeleges. Wenn Sie das Produkt als Verbraucher erworben haben und der Fehler innerhalb der ersten sechs Monate nach dem Ersterwerb (s.o.) auftritt, gehen wir davon aus, dass der Fehler bereits zum Zeitpunkt des Erwerbs vorlag.

### Wer kann die Garantie in Anspruch nehmen?

ZENEC gewährt die begrenzte Herstellergarantie ausschließlich natürlichen Personen, die das entsprechende Produkt überwiegend zur privaten Nutzung erworben haben.

### Was wird von der Garantie umfasst?

ZENEC garantiert, dass das Produkt zum Zeitpunkt des Ersterwerbs keine Material- und/oder Verarbeitungsfehler aufweist. ZENEC kann allerdings nicht für sämtliche, möglicherweise auftretenden Fehler und Schäden eine Garantie übernehmen. Diese erstreckt sich ausschließlich auf die Hardwarekomponenten des Geräts und keinesfalls auf die auf dem Gerät zum Einsatz kommende Software, gleichgültig, ob diese von ZENEC selbst oder Drittanbietern stammt. Insbesondere folgende Fälle sind daher von einer Garantieleistung ausgeschlossen:

- normale Abnutzung und üblicher Verschleiß (z.B. bei Oberflächen und Schutzbeschichtungen);
- oberflächliche Schäden, wie Kratzer, Dellen und beschädigter Kunststoff, abgenutzte bzw. mechanisch defekte Anschlüsse;
- unsachgemäßer Gebrauch, einschließlich einer Behandlung, die physische oder Oberflächenschäden wie z.B. Schönheitsfehler am Produkt zur Folge haben;
- Schäden durch Anschluss an oder Nutzung des Produktes für einen anderen als seinen vorgesehenen Zweck oder Nichtbeachtung der modellspezifischen Bedienungs- oder/und Installationsanleitungen;
- Installation oder Nutzung des Produktes entgegen den geltenden technischen Standards oder den Sicherheitsvorschriften im Land, in dem das Produkt installiert oder verwendet wird;
- Schäden durch nicht autorisierte Reparaturversuche oder Reparaturversuche durch andere als einen autorisierten ZENEC Servicepartner;
- Schäden durch nicht vom Hersteller ausdrücklich autorisierte Produktmodifikationen;
- Schäden durch Schadcode-Software („Software Virus“) oder durch Einsatz von Software, die nicht im Lieferumfang enthalten war oder die unsachgemäß installiert wurde;
- Verwendung von Drittanbieter-Softwareprogrammen zur Bearbeitung, Änderung, Anpassung oder Erweiterung der vorhandenen von ZENEC autorisierten Softwarebestandteilen, die auf dem Produkt ausgeführt werden;
- Verwendung von Drittanbieter Firmware/Betriebssystem-Software
- Schäden durch Flüssigkeiten oder Chemikalien jeglicher Art und/oder übermäßige Temperaturen, Nässe oder Feuchtigkeit;
- Unfall, Sturz oder sonstige Einwirkung von extremen Beschleunigungskräften;
- Schäden, die durch Blitzschlag, elektrostatische Entladungen, inkorrekte Betriebsspannung, Wasser, Feuer, höhere Gewalt, unzureichende Belüftung oder andere von ZENEC nicht zu verantwortende Gründe entstanden sind;
- Schäden, die durch Nutzung des Gerätes außerhalb der vorgegebenen Spezifikationen hervorgerufen werden;
- Schäden durch Verwendung des Produkts mit anderen Systemen oder Geräten, die nicht auf den Einsatz mit diesem Produkt ausgelegt sind;
- Anpassungen oder Änderungen ohne vorherige schriftliche Zustimmung von ZENEC, einschließlich Upgrades des Produkts über die Spezifikationen oder Merkmale hinaus, welche in der Bedienungsanleitung beschrieben sind;
- Modifikationen des Produkts, um es an nationale oder örtliche technische Normen oder Sicherheitsstandards in Ländern anzupassen, für die das Produkt nicht ausdrücklich vorgesehen und hergestellt wurde;
- Einsatz von Service- bzw. Ersatzteilen, die nicht von ZENEC gefertigt oder vertrieben werden;
- Benutzung des Produkts in Verbindung mit Zubehör, das nicht für die Verwendung mit diesem Produkt zugelassen wurde;

ZENEC übernimmt außerdem keine Garantie (weder ausdrücklich, stillschweigend, gesetzlich oder anderweitig) für die Qualität, Leistung, Genauigkeit, Zuverlässigkeit oder Eignung des Produktes für

einen bestimmten Zweck außerhalb des von uns beschriebenen Verwendungszwecks, oder der sich ab Werk auf dem Gerät befindlichen Software / Firmware.

Garantieleistungen können außerdem nicht erbracht werden, wenn die Modell-/Serien-/UUID- Produktnummer auf dem Produkt geändert, gelöscht, unkenntlich gemacht oder entfernt wurde. Gleiches gilt, wenn der Kassenbeleg oder die Rechnung nicht, nur unvollständig und/oder unleserlich vorgelegt werden.

### Haftet ZENEC für weitergehende Fehler oder Schäden?

ZENEC verpflichtet sich unter dieser Garantie nur zur Reparatur oder zum Austausch von Produkten, die diesen Garantiebedingungen unterliegen. ZENEC ist nicht haftbar für Verluste oder Schäden materieller oder immaterieller Art wie Kaufpreis, Gewinneinbußen, Einnahmeverlust, Datenverlust, immaterielle Schäden oder für Schäden resultierend aus der Nichtverfügbarkeit des Produkts oder zugehöriger Komponenten, die direkt, indirekt oder als Folge von Produkten bzw. Dienstleistungen dieser Garantie oder anderweitig erwachsen können. Das gilt für Verluste oder Schäden durch Beeinträchtigung oder Ausfall der Funktion des Produkts oder damit verbundener Geräte durch Defekte bzw. durch die Nichtverfügbarkeit des Produkts, während es sich bei ZENEC oder dem Service Partner befindet, Ausfallzeiten und geschäftliche Beeinträchtigungen. Außerdem übernimmt ZENEC keine Haftung für Transportrisiken wie beispielsweise Verlust oder Zerstörung im Zusammenhang mit Garantieleistungen.

Diese Haftungsbeschränkung gilt für Verluste und Schäden gleich aus welchem Rechtsgrund, insbesondere auf Grund von Fahrlässigkeit, unerlaubter Handlung, Vertragsbruch, ausdrückliche oder stillschweigende Garantien und Gefährdungshaftung (selbst wenn ZENEC oder der Servicepartner auf die Möglichkeiten solcher Schäden hingewiesen wurden).

Falls diese Haftungsausschlüsse geltendem Recht ganz oder teilweise widersprechen, begrenzt ZENEC die Garantieleistung bzw. die Haftung soweit dies nach geltenden Vorschriften zulässig ist. Beispielsweise untersagen einige Ländergesetze den Ausschluss oder die Einschränkung der Schadenersatzhaftung wegen Fahrlässigkeit, grober Fahrlässigkeit, vorsätzlichem Fehlverhalten, Betrug und ähnlichen Handlungen. Jede Haftung, die nicht vollständig ausgeschlossen werden kann, wird auf die Dauer dieser Garantie begrenzt, sofern das geltende Recht dies zulässt. Die Haftung im Rahmen dieser Garantie ist der Höhe nach auf den Kaufpreis des Produkts beschränkt. Sieht das geltende Recht nur höhere Haftungsgrenzen vor, gilt diese höhere Haftungsbeschränkung.

### Was muss ich unternehmen, um Garantieleistungen zu erhalten?

Falls Sie Leistungen nach dieser Garantie in Anspruch nehmen möchten, wenden Sie sich bitte unter Vorlage des Kassenbelegs bzw. der Rechnung im Original direkt an den autorisierten Fachhändler, bei dem das Produkt erworben wurde. Bitte senden Sie keine Produkte direkt an ZENEC. Eine Garantieleistung ist dann nicht möglich. Den zuständigen Fachhändler oder Verkäufer entnehmen Sie bitte Ihrem Kaufbeleg.

Das durch den autorisierten Händler an die Servicestelle eingesendete Gerät mit Fehlfunktion muss außerdem jene Zubehörteile enthalten, die in einem logischen Bezug zum beobachteten Fehlerbild stehen. Also z.B. mit dem Gerät ausgelieferte oder erworbene Navigationspakete auf SD- oder microSD Karte, wenn Probleme oder Funktionsstörungen der Navigationsfunktion beobachtet wurden.

### In welcher Form erbringt ZENEC die Garantie?

ZENEC bzw. der Servicepartner werden das Produkt bzw. dessen defekte Teile im Geltungsbereich der Garantie unter Übernahme der Arbeits- und Materialkosten nach eigenem Ermessen und entsprechend der vorliegenden Bedingungen reparieren oder austauschen.

Garantiereparaturen müssen durch den autorisierten Servicepartner oder ZENEC selbst durchgeführt werden. Reparierte oder ausgetauschte Produkte können neue und/oder aufgearbeitete Komponenten und Geräte enthalten. Ausgetauschte Komponenten gehen in das Eigentum von ZENEC über.

### Welche Kosten sind mit einer Garantieleistung für mich verbunden?

ZENEC übernimmt die Material- und Arbeitskosten im Zusammenhang mit einer Garantieleistung. Die Kosten des Versands sowie die mit dem Versand zusammenhängenden Risiken (s.o.) trägt der Garantiennehmer. Sollte sich herausstellen, dass das Produkt fehlerfrei funktioniert oder dass ein Garantieanspruch wegen Ablaufs der Garantiezeit oder aus einem anderen Grund nicht besteht, sind ZENEC bzw. seine autorisierten Servicepartner befugt eine pauschale Untersuchungsgebühr i.H.v. 30,-€ zu berechnen.

### Werden meine gesetzlichen oder vertraglichen Rechte durch diese Garantie eingeschränkt?

Die vorliegende Garantie ist eine freiwillige Leistung von ZENEC, die Ihre gesetzlichen Rechte allenfalls erweitert. Gesetzliche Rechte wie beispielsweise die Gewährleistung bleiben für Sie als Verbraucher in vollem Umfang bestehen. Ebenso hat diese Garantie keinerlei Auswirkungen auf ihre vertraglichen Ansprüche gegenüber dem Verkäufer selbst. Diese Rechte können Sie nach wie vor uneingeschränkt geltend machen.

---

**EU Legal Representative:** ACR S & V GmbH · Industriestraße 35 · D-79787 Lauchringen · Germany  
ZENEC by ACR AG · Bohrturmweg 1 · CH-5330 Bad Zurzach · Switzerland

[www.zenec.com](http://www.zenec.com)

Hiermit erklärt ACR Brändli + Vögeli AG, dass der Funkanlagentyp ZENEC Z-N966 der Richtlinie 2014/53/ EU entspricht. Der vollständige Text der EU-Konformitätserklärung ist unter der folgenden Internetadresse verfügbar: <http://www.zenec.com> (siehe Link „Dokumente zur Produktkonformität“ im Fussbereich).

 10R-05 11960

**UK  
CA**

**CE**

© Copyright 2020

RevE / Redaktionsschluss: Q3-2020

Deutsch

Hersteller: ACR AG · Bohrturmweg 1 · CH-5330 Bad Zurzach · Schweiz

Gesetzlicher Vertreter EU: ACR S & V GmbH · Industriestraße 35 · D-79787 Lauchringen · Deutschland