



Z-E2055



INFOTAINER
BEDIENUNGSANLEITUNG

DE

Bedienungsanleitung zum ZENEC-Mediasystem

Wir freuen uns, dass Sie sich für ein Produkt von ZENEC entschieden haben.

Lesen Sie die Bedienungsanleitung, bevor Sie Ihr neues ZENEC-System starten. In dieser Bedienungsanleitung erhalten Sie wichtige Hinweise und Informationen für die sichere Bedienung des ZENEC-Systems und um die technischen Vorzüge dieses Systems vollständig zu nutzen.

Alle Angaben in dieser Bedienungsanleitung entsprechen dem Informationsstand zum Redaktionsschluss und gelten nur für das ZENEC-System im Originalzustand. Aufgrund möglicher Aktualisierungen der Gerätesoftware sind Abweichungen von Darstellungen oder Funktionen Ihres ZENEC-Systems und dieser Bedienungsanleitung möglich. Aus sich unterscheidenden Angaben, Abbildungen oder Beschreibungen können keine Ansprüche hergeleitet werden.

Wenn Sie Ihr Fahrzeug mit dem eingebauten ZENEC-System verkaufen, sorgen Sie bitte dafür, dass sich diese Bedienungsanleitung im Fahrzeug befindet und persönliche Daten wie ein im Gerät gespeichertes Telefonbuch gelöscht werden.

INHALTSÜBERSICHT

SICHERHEITSHINWEISE	04
EIN- UND AUSSCHALTEN	05
DIEBSTAHLSICHERUNG	05
MULTIFUNKTIONSLENKRAD	06
GERÄTEFRONT Z-E2055	07
HAUPTMENÜ ICONS	08
MEDIA AUDIO QUELLEN	09
EINGÄNGE	10
STATUSLEISTE	11
SUCH- UND EINGABEFUNKTION	12
UKW (FM) RADIO	13
UKW (FM) SKALA ANSICHT	14
MANUELLE SENDERSUCHE UKW	15
UKW EINSTELLUNGEN	16
DAB+ RADIO EINSTELLUNGEN	17
DAB+ ENSEMBLE UND SENDERLISTE	18
DAB+ EINSTELLUNGEN	19
DAB+ STATIONS-PRESET	20
USB / BT A2DP / IPOD (AUDIO) MEDIEN	21
USB / BT A2DP / IPOD (AUDIO) MEDIEN KONTROLL- /BEDIENLEISTE	22
BT-MUSIK (A2DP)	23
IPOD (AUDIO)	24
PLAYLIST (AUDIO)	25
SMART PLAYLIST (AUDIO)	26
FAV PLAYLIST (AUDIO)	27
VIDEO MEDIA: HARDDISK	28
PLAYLIST (VIDEO)	29
HDMI	30
KAMERA	31
ANDROID AUTO	32-33
APPLE CARPLAY	34
APPLE CARPLAY OPERATION	35

BLUETOOTH (FREISPRECHEINRICHTUNG)	36
KONTROLL- /BEDIENLEISTE (RECHTS)	37
GERÄTE MANAGER	38
KOPPELN	39
BLUETOOTH EINSTELLUNGEN	40
BLUETOOTH STATUSLEISTE	40
GESPRÄCHE ANNEHMEN/BEENDEN ÜBER DAS ZENEC-SYSTEM	41
GESPRÄCHSAUFBAU ÜBER DEN ZIFFERBLOCK	41
GESPRÄCHSAUFBAU ÜBER DAS TELEFON	41
BLUETOOTH MENU	42
TELEFONBUCH	43
ANRUFLISTEN	44
FAVORITEN	45
SETUP EINSTELLUNGEN	46
DISPLAY ICON (HELLIGKEIT)	47
EINSTELLUNG DER QUELLEN	48
DIVERSE EINSTELLUNGEN	49
AUDIO EINSTELLUNGEN	50
LAUTSTÄRKE EINSTELLUNGEN	51
QUICK AUDIO EINSTELLUNGEN (BAL/FAD/SUBWOOFER/LOUDNESS)	52
AUDIO EINSTELLUNGEN EXPERT MODE	53
AUDIO LAUTSTÄRKE – GRUNDWERTE	54
BALANCE / FADER EINSTELLUNGEN	55
EQUALIZER EINSTELLUNGEN	56
FREQUENZWEICHE EINSTELLUNGEN	57
SUBWOOFER EINSTELLUNGEN	58
LAUFZEITKORREKTUR	59
TFT BILDSCHIRMEINSTELLUNGEN	60
CAR (FAHRZEUG) EINSTELLUNGEN	61
KLIMAAANZEIGEFENSTER (AC INFO)	62
DYNAMISCHE ANZEIGE DER SITZHEIZUNG	63
EINGÄNGE EINSTELLUNGEN	64
SYSTEM EINSTELLUNGEN	65
FAHRZEUGINFORMATIONEN (FAHRZEUGSTATUS)	66-67
UHRZEIT EINSTELLUNG	68
SOFTWARE VERSION	69
PASSWORT	70
HINWEISE ZUM EINBAU	71
DEMONTAGE UND VORBEREITUNG	71
ÜBERSICHT EINBAU- UND ANSCHLUSSZUBEHÖR	72
ANSCHLUSSDIAGRAMM Z-E2055	73-74
ABKÜRZUNGEN	75
GARANTIE/GEWÄHRLEISTUNG	76-77

SICHERHEITSHINWEISE

ACHTUNG

Wird der Fahrer des Fahrzeugs abgelenkt, kann dies zu Unfällen oder Verletzungen führen. Das Bedienen des ZENEC-Systems kann vom allgemeinen Verkehrsgeschehen ablenken! Ebenso kann das Anschließen, Wechseln oder Einlegen von Datenträgern den Fahrer vom Verkehrsgeschehen ablenken.

ACHTUNG

Die Lautstärkeinstellungen immer so wählen, dass akustische Signale von außen jederzeit wahrgenommen werden können (z. B. Signal- oder Martinshörner).

ACHTUNG

Eine unsachgemäße Montage oder Inbetriebnahme des ZENEC-Systems kann zu Schäden am ZENEC-System oder an der Fahrzeugelektronik führen. Lassen Sie den Einbau des Geräts nur durch qualifizierte, von ZENEC autorisierten Fachkräften durchführen.

VORSICHT

Dieses ZENEC-System ist ausschließlich für den Betrieb mit einer Bordspannung von 12 V Gleichstrom konzipiert. Wird das ZENEC-System mit anderen Bordspannungen betrieben, kann dies zu Schäden am ZENEC-System oder am Bordnetz führen.

VORSICHT



Das Demontieren oder Modifizieren des ZENEC-Systems kann Schäden am Gerät oder dem Fahrzeug nach sich ziehen. Das Öffnen des Geräts oder die Modifikation durch eine nicht von ZENEC autorisierte Person führen zum Erlöschen der Garantieansprüche. Bei einer Fehlfunktion oder Störung wenden Sie sich bitte an einen autorisierten ZENEC-Fachhändler. Eigenmächtige Reparaturen führen zum Erlöschen der Garantieansprüche.

VORSICHT

Die Anschluss- oder Ladeleitungen externer mobiler Endgeräte können den Fahrer behindern. Bitte diese so verlegen, dass der Fahrzeuginsitzer nicht in seiner Bewegungsfreiheit behindert wird.

EIN- UND AUSSCHALTEN

Manuelle Ein- und Ausschaltung Z-E2055

-  Drücken Sie den ZENEC Button (Abb. S/7 ), um das ZENEC-System einzuschalten und halten Sie ihn gedrückt, um es wieder auszuschalten.

Automatische Ein- und Ausschaltung

Fahrzeuge ohne CAN-Bus:

Das Gerät schaltet automatisch mittels Zündung Ein bzw. Aus.

Fahrzeuge mit CAN/Stalk Anbindung:

Bei Einschalten der Zündung wird das ZENEC-System aktiviert. Der Bootvorgang kann max. 1,5 Minuten in Anspruch nehmen. Dies kann zur Folge haben, dass das System mit Verzögerung einsatzbereit ist. Das Ausschalten des ZENEC-Systems wird durch das Ausschalten der Zündung oder Abziehen des Zündschlüssels aktiviert.

HINWEIS

Für eine Nutzung des Multifunktionslenkrads sowie weiterer Fahrzeugfunktionen wird ein fahrzeugspezifisches CAN/Stalk-Interface benötigt. Weitere Informationen hierzu erhalten Sie bei einem autorisierten ZENEC-Fachhändler.

DIEBSTAHLSICHERUNG

Das ZENEC-System ist mit einer Diebstahlschutzfunktion ausgestattet. Ist diese aktiv, werden Sie nach Trennung der Stromversorgung bei erneutem Einschalten des ZENEC-Systems aufgefordert, das von Ihnen hinterlegte Passwort einzugeben.

Um das Passwort zu ändern:

Bedienungsanleitung → Einstellungen → System Einstellungen → Passwort

HINWEIS

Bewahren Sie das Passwort sorgfältig auf. Bei einem Verlust des Passworts muss das ZENEC-System ausgebaut und zur Freischaltung des Diebstahlschutzes an den ZENEC-Service eingeschickt werden. Dieser Dienst ist kostenpflichtig!



Siehe detaillierte Informationen auf Seite 70

MULTIFUNKTIONSLENKRAD

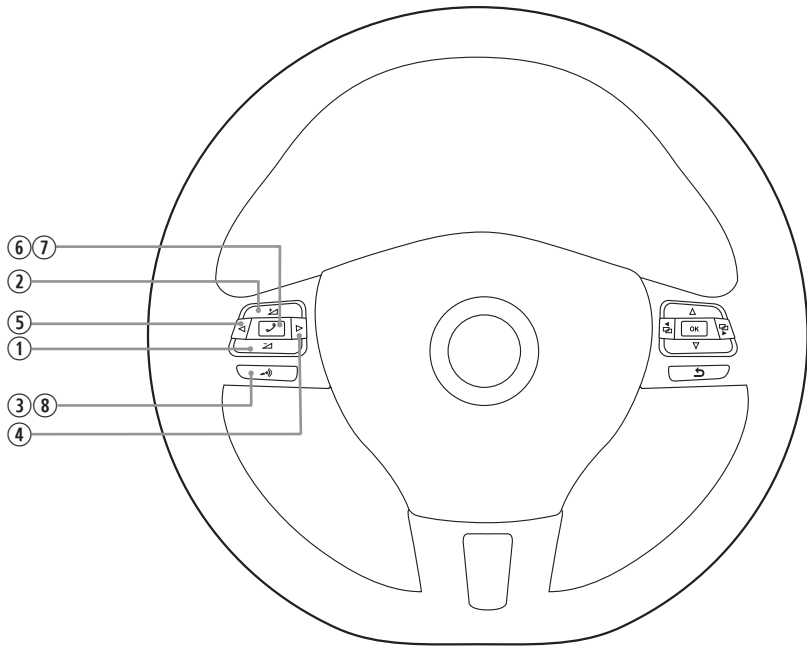

Ziffer	Icon	Funktion
1		Lautstärke reduzieren
2		Lautstärke anheben
3		Stummschaltung (Mute)
4		Radioquelle Drücken, um einen Radiosender vor zu springen.
		Mediaquelle Drücken, um einen Titel vor zu springen. Gedrückt halten, um einen Schnell-Vorlauf im Titel zu starten.
5		Radioquelle Drücken, um einen Radiosender zurück zu springen.
		Mediaquelle Drücken, um einen Titel zurück zu springen. Gedrückt halten, um einen Schnell-Rücklauf im Titel zu starten.
6		Gespräch annehmen
7		Gespräch abweisen/beenden
8		Voice (Taste nicht angebunden)

GERÄTEFRONT Z-E2055

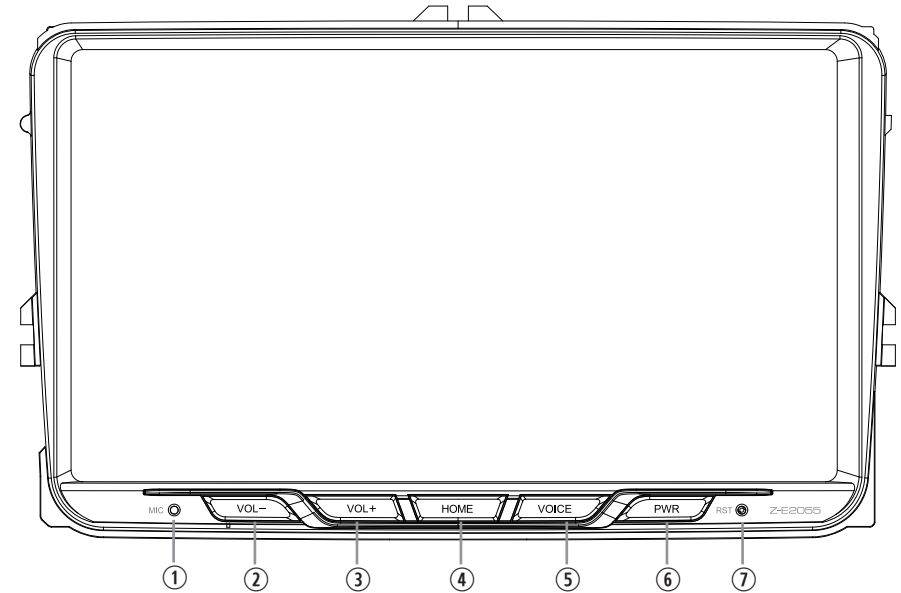





Gerätefront Bedienelemente

Ziffer	Icon	Funktion
1		Internes Bluetooth Mikrofon
2		Drücken und/oder gedrückt halten, um die Lautstärke verringern
3		Drücken und/oder gedrückt halten, um die Lautstärke zu erhöhen
4	HOME	Drücken um in das Hauptmenü zu springen Gedrückt halten um die Audioeinstellungen aufzurufen.
5	VOICE	Drücken, um die Android Auto oder CarPlay Sprachsteuerung zu starten und erneut drücken, um die Sprachsteuerung abzubrechen Gedrückt halten um die Spracheingabe erneut zu starten
6	PWR	Drücken, um das Gerät zu Muten und gedrückt halten, um das Gerät EIN bzw. AUS zu schalten
7		Reset Pin für Hardware-Reset

HAUPTMENU ICONS

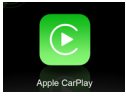



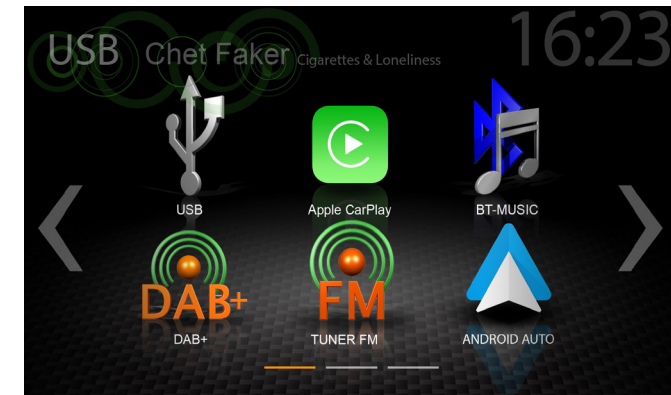

Sie können die Seiten des Hauptmenüs durch sliden und durch Antippen des Positionsmarkers am unteren Bildrand auf die nächste oder vorhergehende Seite wechseln.

Funktion	Icon	Bedienung
USB		Antippen, um die USB-Wiedergabe aufzurufen
CarPlay		Antippen, um Apple CarPlay aufzurufen
Android Auto		Antippen, um Android Auto aufzurufen
DAB+		Antippen, um die DAB+ Radiowiedergabe aufzurufen
HDMI		Antippen, um die HDMI Quelle aufzurufen
CAMERA		Antippen, um die Kamera Quelle aufzurufen

MEDIA AUDIO QUELLEN

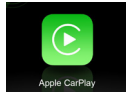

Sie können die vorhandenen Quellen, intern und extern, gemäss der nachfolgenden Liste aufrufen.



Funktion	Icon	Bedienung
USB		Antippen, um USB aufzurufen
CarPlay		Antippen, um Apple CarPlay aufzurufen
BT-Music		Antippen, um BT-Music aufzurufen
DAB+		Antippen, um die DAB+ Radiowiedergabe aufzurufen
Tuner FM		Antippen, um UKW Radio aufzurufen (FM)
Android Auto		Antippen, um Android Auto aufzurufen

EINGÄNGE



Um externe Quellen wie HDMI, Kamera, AV/IN, Apple CarPlay oder Android Auto anwählen zu können, müssen diese Quellen am Gerät gepairt oder physisch angeschlossen sein.

Input Quellen

Funktion	Icon	Bedienung
HDMI		Antippen, um den HDMI Modus aufzurufen
Kamera		Antippen, um die Kamera Quelle aufzurufen
CarPlay		Antippen, um Apple CarPlay aufzurufen
Android Auto		Antippen, um Android Auto aufzurufen
AV/IN		Antippen, um die AV/IN Quelle aufzurufen



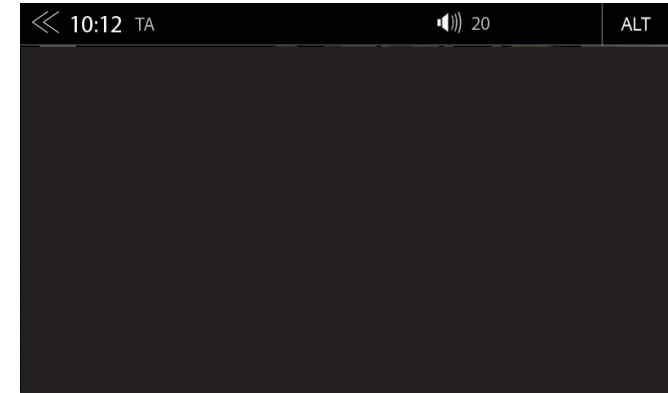

i HINWEIS

Wenn an die jeweiligen Quellen kein System angeschlossen ist, bleibt das Icon im Hauptmenu ausgegraut.

STATUSLEISTE („INFOBAR“)



Die Statusleiste („Infobar“) zeigt TA, Lautstärke und Zeit, beinhaltet jedoch auch zwei wichtige Bedienelemente, BACK (links) und ALT (rechts).

Bezeichnung	Icon	Beschreibung
Zurück		Antippen, um eine Seite oder Ebene hoch/zurück zu springen
Zeit		Zeitanzeige
Traffic Announcement		Verkehrsdurchsage Funktion aktiv
Lautstärke		Zeigt eingestellten Lautstärkewert an
ALT		Antippen, um eine vorher festgelegte Funktion aufzurufen. Einstellungen → Diverse → ALT Software Taste

SUCH- UND EINGABEFUNKTION

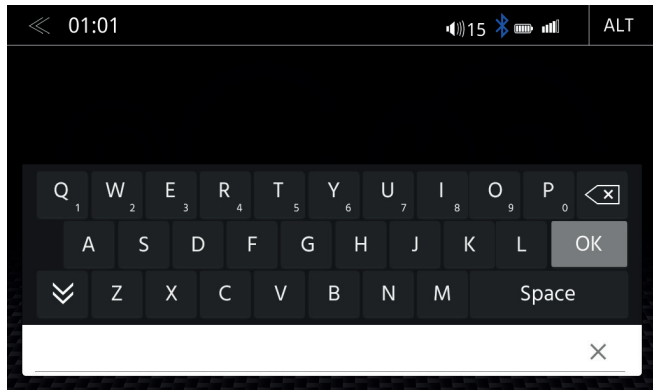

Die Eingabetastatur ist eine („Linux OS“) Betriebssystem Tastatur die mit der jeweiligen Systemsprachenauswahl verbunden ist (Quertz / Query). Sie erscheint bei Systemeingaben.

Funktion	Icon	Bedienung
Suche Eingabefeld		Eingabefeld Antippen, um das Tastaturfeld erneut zu öffnen
Löschen		Antippen, um eine Ziffer / Buchstaben zu löschen
		Gedrückt halten, um die gesamte Eingabe zu löschen
Zurück		Antippen, um die Suche oder Eingabe zu beenden
Listen Ansicht		Antippen, um alle Suchresultate anzuzeigen
Schließen		Antippen, um die Tastatur zu schließen

UKW (FM) RADIO



Der UKW RDS Quellenmenü hat für schnelle Anpassungen während der Wiedergabe rechts eine Kontroll-/Bedienleiste.

Mittelteil

Funktion	Icon	Bedienung
Nächster Sender		Antippen, für automatischen Suchlauf hoch bzw. +0.1 MHz (Sendefrequenz hoch)
Senderanzeige		Stationsname / Sendefrequenzanzeige
Vorheriger Sender		Antippen, für automatischen Suchlauf runter bzw. -0.1 MHz (Sendefrequenz runter)
Cover		Zeigt Coverbild bzw. Stationsgrafik oder Künstler Info an.
Anzeigebereich		Mit dem Finger wischen links/rechts für abgespeicherte Sender vorheriger/nächster

Kontroll-/Bedienleiste

Funktion	Icon	Einstellungen
FM / DAB Umschaltung		Antippen, um zur DAB+ Tuner Quelle zu wechseln
Information		Antippen, um Senderinformationen aufzurufen
Frequenz-Skala		Antippen, um den Frequenzanzeige Bildschirm zu öffnen
Preset		Liste abgespeicherter Sender aufrufen
Tuner Setup		Tuner Einstellungen
AS		Antippen, um die automatische Suche nach FM-Sendern zu starten
TA		Antippen, um die automatische Umschaltung auf UKW Radio mit Verkehrsdurchsagen ein- oder auszuschalten

UKW (FM) SKALA ANSICHT



Im UKW Setup (Zahnrad Icon) kann den Senderfrequenz-Pfeilen eine manuelle (100kHz Schritte), oder auto Scan Funktion (bis zum nächsten Sender) zugewiesen werden. Siehe S.18.

Funktion	Icon	Bedienung
Senderfrequenz hoch		Antippen, manuelle Suche / Auto je nach Einstellung
Senderanzeige		Antippen, um die direkte Frequenzeingabe über Tastatur zu öffnen
Senderfrequenz runter		Antippen, manuelle Suche / Auto je nach Einstellung
Skala		Gedrückt halten, um die Frequenz manuell zu sliden oder via Touch die direkt Frequenzeinstellung zu wählen

MANUELLE SENDERSUCHE UKW



Wenn Sie die Senderfrequenzanzeige antippen, öffnet sich die numerische Eingabetastatur für eine direkte Senderfrequenz Eingabe.

Funktion	Icon	Bedienung
Sender hoch		Manuelle Suche / Auto Suche, je nach Einstellung
Senderanzeige		Kurz drücken, öffnet und schließt Sender / Frequenzeingabe über Tastatur
Sender runter		Manuelle Suche / Auto Suche, je nach Einstellung
Skala		Frequenzanzeige
Löschen		Antippen, um eine Ziffer zu löschen Gedrückt halten, um die gesamte Eingabe zu löschen
Tastenfeld		Direkte Frequenz Eingabemöglichkeit
OK		Eingabe bestätigen

Kontroll-/Bedienleiste

FM / DAB Umschaltung		Antippen, um zur DAB+ Tuner Quelle zu wechseln
Information		Antippen, um Senderinformationen aufzurufen
Skala		Antippen, um Skala der Frequenzanzeige zu öffnen
Preset		Antippen, um die gespeicherten Radiosender anzuzeigen
Tuner Setup		Antippen, um Einstellungen der UKW Tuner Quellen vorzunehmen
TA		Antippen, um die automatische Umschaltung auf Sender mit Verkehrsdurchsagen ein- oder auszuschalten

UKW EINSTELLUNGEN

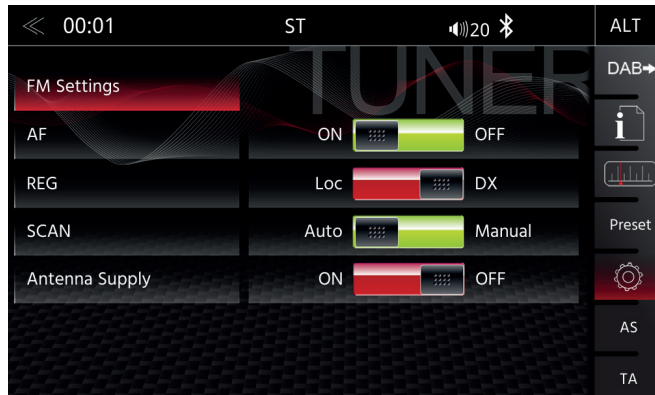

Hier können Sie wichtige UKW RDS basierte Einstellungen wie z.B. AF und REG vornehmen.

Funktion	Icon	Bedienung
AF		Alternative Frequenzumschaltung EIN / AUS
REG		Einstellung um AF auf gleiche Regionkennung zu beschränken
SCAN		Einstellung um manuelle oder automatische Frequenzsuche auszuwählen
TA		Antippen, um die automatische Umschaltung auf UKW Sender mit Verkehrsdurchsagen ein- oder auszuschalten
FM Antennenbuchse 12V Versorgung		Antippen um die 12V Phantomspeisung für FM-Antenne an der Antennenbuchse EIN oder AUS zu schalten

DAB+ RADIOEINSTELLUNGEN

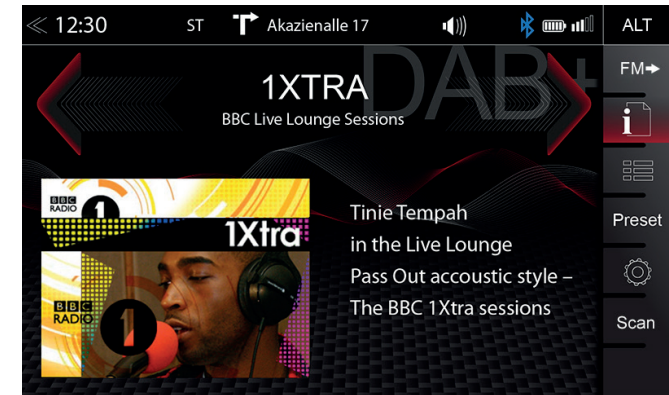

Das DAB+ Quellenmenü hat für schnelle Anpassungen während der Wiedergabe links eine Kontroll-/Bedienleiste.

Funktion	Icon	Bedienung
Sender vor		Kurz drücken, geht zum nächsten Sender Lange drücken, geht zum nächsten Ensemble
Senderanzeige		Anzeige von Sender und Ensemble Name
Sender zurück		Kurz drücken, geht zum vorherigen Sender Lange drücken, geht zum vorherigen Ensemble
Slideshow		Anzeige der gesendeten Bilder des gewählten Senders („MOT Slideshow“)
Anzeigebereich		Mit dem Finger nach links/rechts wischen, um zwischen Presets umzuschalten

Kontroll-/Bedienleiste

Funktion	Icon	Einstellungen
UKW / DAB+ Switch		Antippen, um zwischen UKW / DAB+ zu wechseln
Information		Antippen, um Senderinformationen aufzurufen - Hauptanzeige
Liste		Antippen, um Senderlisten aufzurufen (Auflistung aller im Umfeld empfangbarer Radiosender)
Preset		Antippen, um gespeicherte DAB-Radiosender aufzurufen
Setup		Antippen, um in den Quellen Setup Modus zu gelangen
Scan		Antippen, um Sendersuchlauf zu starten. Lange drücken, um Senderliste zu löschen und einen Sendersuchlauf zu starten

DAB+ ENSEMBLE UND SENDERLISTE



Nach dem ausführen des DAB Bandscans werden Ihnen die DAB+ Ensembles mit Sendern die mit ausreichender Signalstärke empfangen werden angezeigt. Die Ensemble Liste und deren Inhalt kann mittels Scan-Taste aktualisiert werden.

Funktion	Icon	Bedienung
Ensemble Listen Auswahl		Gewünschtes Ensemble antippen um die dazugehörige Sender Stationsliste zu öffnen.
Listen scrollen		Antippen und halten, um den Schieber nach oben und unten zu verschieben
Zurück		Antippen, um eine Ebene zurück zu springen



Durch Öffnen eines der angezeigten Ensembles gelangt man in die jeweilige DAB+ Sender Stationsliste. Diese Inhalte entsprechen dem Ensemble Original Darstellungsformat bei der Senderabfolge.

Funktion	Icon	Bedienung
Senderanzeige		Antippen, um den gewünschten Sender des gewählten Ensembles auszuwählen
Listen scrollen		Antippen und halten, um den Schieber der Stationsliste nach oben oder unten zu verschieben

DAB+ EINSTELLUNGEN

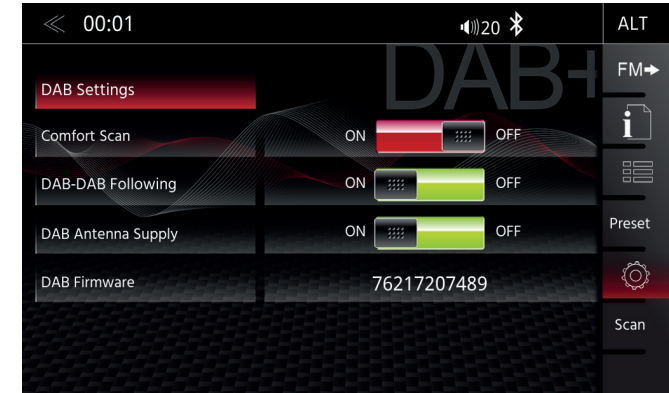

In den DAB Settings können Sie wichtige Einstellungen für den DAB+ Empfang vornehmen. Zum Beispiel die DAB->DAB Senderverfolgung. Sowie auch die Phantom Stromversorgung für die DAB Antennenbuchse.

Funktion	Icon	Bedienung
Comfort Scan		Antippen, um Comfort Scan EIN oder AUS zuschalten
DAB-DAB Senderverfolgung		Antippen, um DAB-DAB Senderverfolgung (Following) EIN oder AUS zuschalten
DAB Firmware		Zeigt die aktuelle DAB-Firmware-Version an
DAB Antennenbuchse 12V Versorgung		Antippen um die 12V Phantomspeisung für DAB-Antenne an der Antennenbuchse EIN oder AUS zu schalten

DAB+ STATIONS-PRESET



Wählen Sie einen vorher auf den Senderspeichern abgelegten Sender durch antippen des Stations Presets aus.

Funktion	Icon	Bedienung
Vorherige Seite		Drücken, um eine Seite zurück zu springen
Nächste Seite		Drücken, um eine Seite vor zu springen
Speicherstationen		Kurz antippen, um den gespeicherten DAB Sender auszuwählen Gedrückt halten, um den aktuellen Sender ab zu speichern

USB / BT A2DP / IPOD (AUDIO) MEDIEN

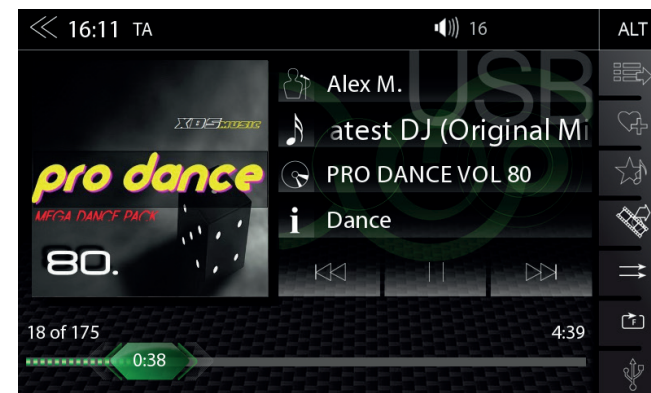

Im Quellenmenü der Audiowiedergabe (USB, BT A2DP, iPOD, etc.) werden diverse Informationen angezeigt.

Funktion	Icon	Bedienung
Album, Art / Cover		Auf dem Musikdatenträger ist ein Cover hinterlegt, das angezeigt wird (Die Cover Art Anzeige wird bei der BT Audio Wiedergabe nicht unterstützt.)
Interpret		Informationen zum Interpreten
Titel		Informationen zum Titel
Album		Informationen zum Album
Genre		Zusatzinformationen wie z.B. Genre
Zurück		Antippen, um einen Titel zurück zu springen Gedrückt halten, um den schnellen Rücklauf zu starten
		Wischen nach links, um einen Titel zurück zu springen
Abspielen		Antippen, um den Titel abzuspielen
Pause		Antippen, um die Wiedergabe zu pausieren
Vor		Antippen, um einen Titel weiter zu springen Gedrückt halten, um den schnellen Vorlauf zu starten
		Wischen nach rechts, um einen Titel vor zu springen
Aktuelle Wiedergabeleiste (Playback Time)		Antippen oder verschieben, um im Titel zu springen



Die Kontroll-/Bedienleiste auf der rechten Seite des Audio Wiedergabe Medienmenüs führt weiter auf Playlisten, Favoriten und externe USB Speicher.

Funktion	Icon	Einstellungen
Playlist		Antippen, um die Ordnerliste anzuzeigen (Bei BT-Music nicht möglich)
Smart Playlist		Antippen, um einen Titel einer eigenen Playliste hinzuzufügen (Bei BT-Music und iPod nicht möglich)
Favoriten		Antippen, um einen Titel der FAV Playliste hinzuzufügen (Bei BT-Music und iPod nicht möglich)
Video <-> Audio Quelle		Antippen, um zwischen Audio oder Videowiedergabe zu wechseln. (Bei BT-Music und iPod nicht möglich)
Zufalls-wiedergabe		Antippen, um eine Zufallswiedergabe innerhalb des abspielenden Ordners auszuführen
Wiederholen		Antippen, um einen Titel, kompletten Ordner mit Musik oder komplette Musiksammlung automatisch zu wiederholen
USB		Antippen, um in die verfügbaren Quellen zu wechseln

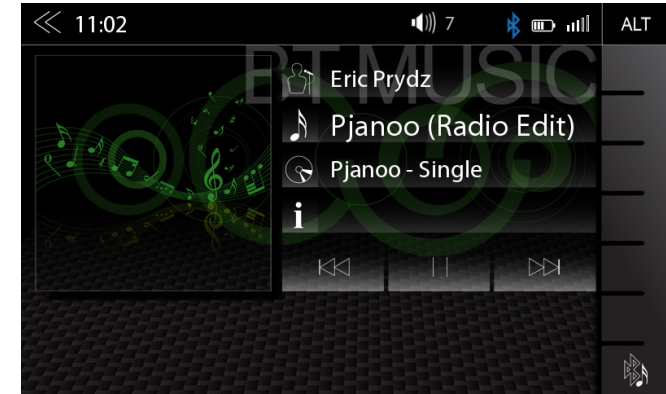

Die A2DP RVC Anbindung erlaubt die Play, Pause und Skip Kontrolle von gepairten mobilen Endgeräten, welche sich im Audio Playback Modus befinden. Die Anzeige von iD3-Tag Metadaten ist nur möglich, wenn diese auf den vom Smartphone gestreamten Titeln vorhanden sind.

HINWEIS

Die hier angegebenen Funktionen sind stets abhängig vom verbundenen mobilen Endgerät, dessen Softwarestand sowie dem Unterstützungsgrad.

iPOD (AUDIO)

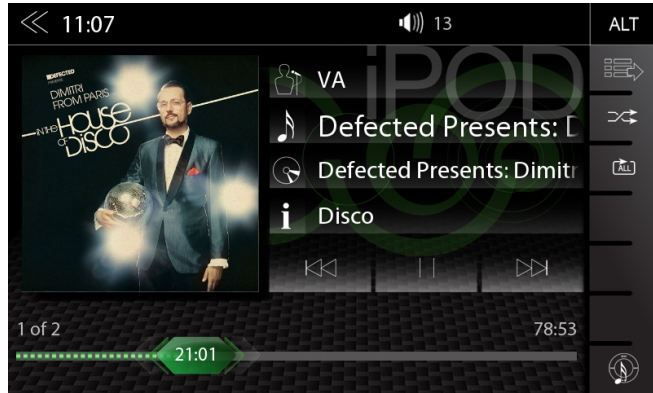

Die Reihenfolge der Anzeige von Interpreten ist durch die Sortierfolge auf dem mobilen Apple Gerät vorgegeben und kann nicht verändert oder in irgend einer Weise angepasst werden.

PLAYLIST (AUDIO)









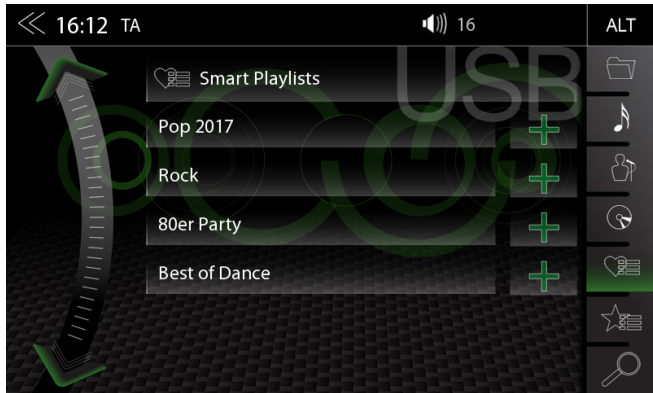



Es gibt verschiedene Playlisten. Wir unterscheiden generell zwischen den Standard- und den Spezial-Playlisten (Smart Playlist und Favoriten Playlist).

Funktion	Icon	Einstellungen
Ordner (oberster)		Antippen, um jeweils eine Ebene höher zu kommen
Ordner		Antippen, um in die oberste Ordner Ebene zu gelangen. Gedrückt halten, um in das Root Verzeichnis zu kommen
Song		Auflistung nach Titeln
Interpret		Auflistung nach Interpreten
Album		Auflistung nach Album
Smart Playlist		Antippen, um in die Smart Playlist Übersicht zu gelangen. (Es werden alle bereits erstellten Playlisten angezeigt)
Favoritenliste		Antippen, um zur FAV. Playliste zu gelangen.
Suche		Antippen, um Tastatur zu öffnen
Scrollen		In der Liste scrollen: Antippen und halten, um den Schieber nach oben und unten zu verschieben. Mit dem Finger in die Liste tippen und halten, um diese nach oben und unten zu verschieben.

SMART PLAYLIST (AUDIO)

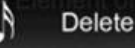



Über diese Funktion haben Sie die Möglichkeit, die durch die Smart Playlist-Funktion erstellten Playlisten zu verwalten. Die Playlisten können jeweils mit einer eigenen Namensgebung betitelt werden.

Funktion	Icon	Bedienung
Playlist Namenfeld		Antippen, um jeweils eine Ebene höher zu kommen
Playlist Bearbeitung		Antippen, um eine Playliste zu Editieren (Bearbeiten)
		Antippen, um eine Playliste zu löschen
		Antippen, um eine Playliste umzubenennen
		Abbrechen
Song Bearbeitung		Antippen, um einen Song innerhalb einer Playliste zu Editieren (Bearbeiten)
		Antippen, um einen Playlisten Song zu löschen
		Antippen, um einen Playlisten Song zu verschieben. (Song einer anderen Playliste hinzufügen)
		Abbrechen
Scrollen		In der Liste scrollen: Antippen und halten, um den Schieber nach oben und unten zu verschieben. Mit dem Finger in die Liste tippen und halten, um diese nach oben und unten zu verschieben.

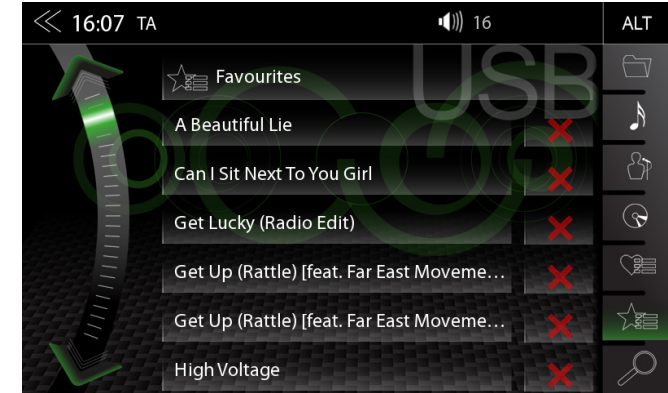
FAV PLAYLIST (AUDIO)



Über diese Funktion können Sie einfach und schnell einen Song zu einer festen Favoriten Playliste hinzufügen.

Funktion	Icon	Bedienung
Playlist Namenfeld		Keine Funktion, ausschliesslich Textfeld. Bemerkung: Der Name der FAV Playlist kann nicht geändert werden.
Löschen		Antippen, um einen Favoriten Song zu löschen
Scrollen		In der Liste scrollen: Antippen und halten, um den Schieber nach oben und unten zu verschieben. Mit dem Finger in die Liste tippen und halten, um diese nach oben und unten zu verschieben.

VIDEO MEDIA: HARDDISK

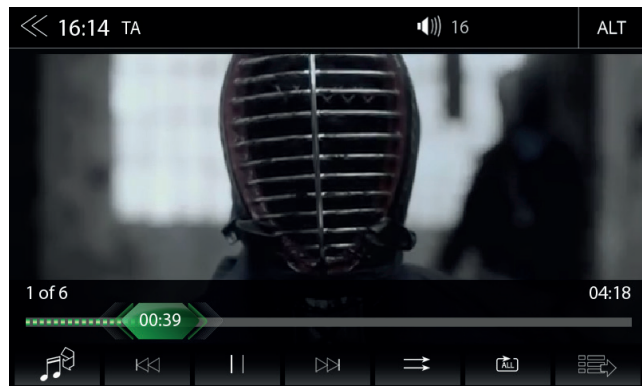

Für die Videowiedergabe ab USB muss das Parking Kabel bei der Gerätemontage angeschlossen werden. Ohne diese Verbindung bleibt der Bildschirm schwarz.

Funktion	Icon	Bedienung
Im Titel springen		Antippen, um direkt an die gewünschte Stelle zu springen Verschieben, um an die gewünschte Stelle zu gelangen
Video<->Audio Quelle		Antippen, um zwischen Audio oder Videowiedergabe zu wechseln. (bei BT-Music und iPod nicht möglich)
Zurück		Antippen, um ein Kapitel zurück zu springen
Abspielen		Antippen, um einen Film abzuspielen
Pause		Antippen, um bei einem Titel zu pausieren
Vor		Antippen, um ein Kapitel weiter zu springen
Playlist		Antippen, um die Ordner und Liste anzuzeigen
Zufalls-wiedergabe		Antippen, um eine Zufallswiedergabe auszuführen
Wiederholen		Antippen, um eine Zufallswiedergabe auszuführen

PLAYLIST (VIDEO)

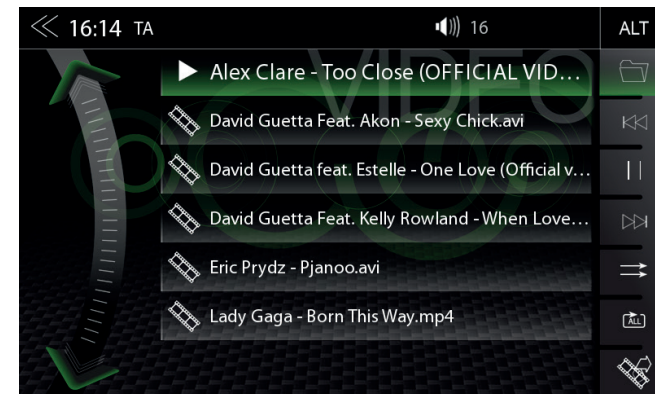

Playlist (Video) zeigt die auf dem USB Datenträger vorhandenen Videodateien mit ihrem Dateinamen an. Sie können in dieser Liste hoch und runter slidern.

Funktion	Icon	Einstellungen
Ordner		Antippen, um in die oberste Ordner Ebene zu gelangen Gedrückt halten, um in das Root Verzeichnis zu gelangen
Zurück		Antippen, um ein Kapitel zurück zu springen
Abspielen / Pause		Antippen, um einen Film/- Video abzuspielen Antippen, um bei einem Film/- Video zu pausieren
Weiter		Antippen, um ein Kapitel weiter zu springen
Zufalls-wiedergabe		Antippen, um eine Zufallswiedergabe im aktuellen Ordner auszuführen
Wiederholen		Antippen, um einen Film oder eine Video Sammlung automatisch zu wiederholen
Video <-> Audio (Umschaltung)		Antippen, um zwischen Audio oder Videowiedergabe zu wechseln. (Bei BT-Music und iPod nicht möglich)
Scrollen		In der Liste scrollen: Antippen und halten, um den Schieber nach oben und unten zu verschieben. Mit dem Finger in die Liste tippen und halten, um diese nach oben und unten zu verschieben.



ACHTUNG

Das Abspielen von Videodateien während der Fahrt ist vom Gesetzgeber nicht zulässig. Aus diesem Grund wird der Bildschirm bei Bewegungen des Fahrzeuges ausgeschaltet.

HDMI



Wenn am HDMI Port des Geräts eine kompatible HDMI Quelle wie z.B. Videogame, Smartphone, Tablet, Notebook angeschlossen ist startet das antippen des HDMI Icons die A/V Quelle.

Funktion	Icon	Bedienung
HDMI		Antippen, um den HDMI Modus aufzurufen
AV/IN		Antippen, um die A/V IN Quelle aufzurufen

KAMERA

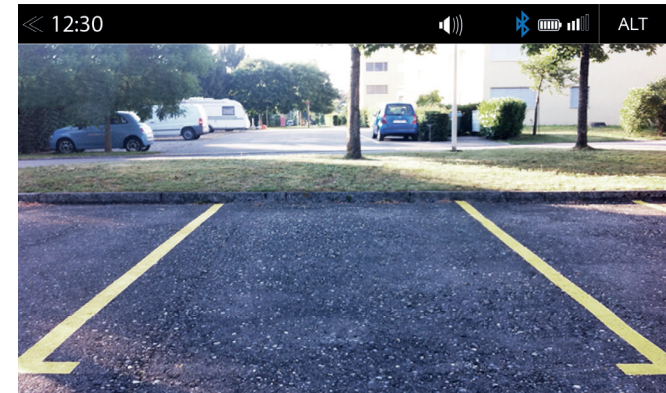

Wenn am Kamera Eingang des Geräts eine CVBS fähige Kamera angeschlossen ist, startet das Antippen des Kamera Icons den manuellen Rückfahrkamera Modus. Ebenfalls unterstützt wird das Original Kamerasystem mit automatischer Umschaltfunktion und dynamischen Hilfslinien basierend auf CAN Daten.

Funktion	Icon	Bedienung
Kamera		Antippen, um die Kamera Quelle aufzurufen

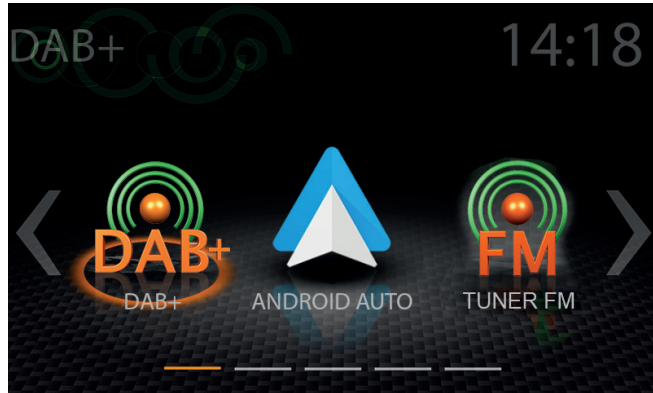

Mit Google Android Auto können Sie in Ihrem Reisemobil auf kompatible Apps und Online-Dienste Ihres Android Smartphones zugreifen und sie intuitiv über den Bildschirm Ihres ZENEC Gerätes oder den Google Sprachassistenten bedienen.

VERWENDUNG VON ANDROID AUTO

VORBEREITUNG:

- Laden Sie die Android Auto App aus dem Google Play Store herunter.
- Verbinden Sie das Android Smartphone mit dem USB-1 Anschluss des ZENEC Gerätes.
- Um die Freisprechfunktion von Android Auto zu verwenden, müssen Sie das Android Smartphone vorher mit dem ZENEC Gerät über Bluetooth gepairt haben. Beachten Sie dazu Kapitel „Bluetooth (Freisprecheinrichtung) → Koppeln“.

ERSTINBETRIEBNAHME:

1. Für die Erstinbetriebnahme darf das Fahrzeug nicht in Bewegung sein und die Handbremse muss angezogen werden.
2. Tippen Sie auf die Android Auto Schaltfläche im Hauptmenü des ZENEC Gerätes um Android Auto als Wiedergabequelle auszuwählen.
3. Folgen Sie den Dialogen auf dem Bildschirm des Smartphones und des ZENEC Gerätes um Android Auto einzurichten und um das Startverhalten zu konfigurieren. Das gewählte Startverhalten lässt sich nachträglich in den Geräteeinstellungen wieder ändern. Beachten Sie dazu Kapitel „Geräteeinstellungen → Diverse → Launch Android Auto“.
4. Nachdem die Erstinbetriebnahme erfolgreich abgeschlossen wurde, erscheint die Android Auto Benutzeroberfläche auf dem Bildschirm des ZENEC Gerätes.

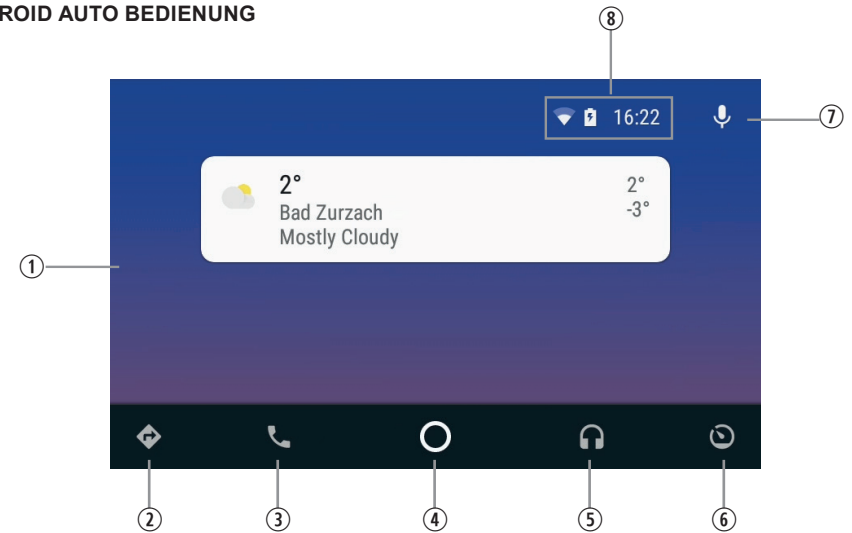

Ziffer	Icon	Funktion
1		Android Auto Benutzeroberfläche
2		Navigation
3		Telefonie
4		Android Auto Benutzeroberfläche aufrufen
5		Medienwiedergabe
6		ZENEC Hauptmenü aufrufen
7		Android Auto Sprachsteuerung aktivieren
8		Statusinformationen Smartphone (können je nach Modell variieren)

HINWEIS

- Möglicherweise ist Android Auto nicht auf allen Geräten und nicht in allen Ländern und Regionen verfügbar.
- Um Android Auto mit Ihrem Android Smartphone zu nutzen, muss mindestens Android 5.0 (Lollipop) oder eine neuere Version des Android Betriebssystems auf dem Smartphone installiert sein.
- Um Android Auto auf Ihrem ZENEC Gerät zu nutzen, müssen vorher Uhrzeit und Datum auf Ihrem ZENEC Gerät korrekt eingestellt werden. Beachten Sie dazu Kapitel „Geräteeinstellungen → System → Uhrzeit & Datum Einstellungen“.
- Mehr generelle Informationen über Android Auto finden Sie unter <https://www.android.com/auto/> und <https://support.google.com/androidauto#topic=6348027>

APPLE CARPLAY



Mit Apple CarPlay sind Sie in der Lage kompatible Apps und online Dienste auf Ihrem iPhone in Ihrem Fahrzeug zu greifen und intuitiv am Bildschirm Ihres ZENEC Gerätes bedienen oder die Sprachsteuerung von Apple aufrufen.

VERWENDUNG VON APPLE CARPLAY

VORBEREITUNG:





- Verbinden Sie ein kompatibles iPhone mit dem USB-1 Anschluss an der RÜCKSEITE des ZENEC Gerätes.
- Eine Bluetooth-Verbindungs Erstaufforderung wird automatisch bei der ersten Verbindung mit dem USB-1 Anschluss aufgerufen.
- Entsperren Sie Ihr iPhone.

ERSTINBETRIEBNAHME:

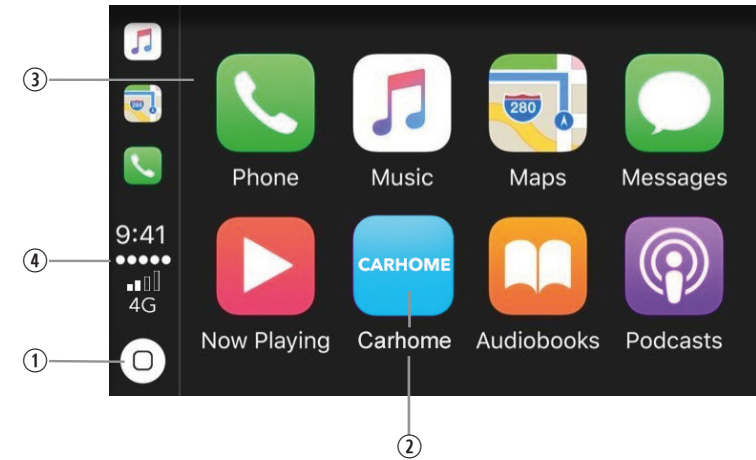
1. Für die Erstinbetriebnahme darf das Fahrzeug nicht in Bewegung sein und die Handbremse muss angezogen werden.
2. Tippen Sie auf das CarPlay Icon im Hauptmenü Ihres ZENEC Gerätes um die CarPlay Quelle auszuwählen.
3. Nachdem die Erstinbetriebnahme erfolgreich abgeschlossen wurde, erscheint die CarPlay Benutzeroberfläche auf dem Bildschirm des ZENEC Geräte.

APPLE CARPLAY BEDIENUNG



Ziffer	Icon	Funktion
1		Antippen, um den Home Screen von CarPlay anzuzeigen
2		Antippen, um in das ZENEC Hauptmenü zurückzukehren
3		Beliebiges APP Icon antippen um die Anwendung zu starten
4		iPhone Statusinformationen

HINWEIS

- CarPlay ist auf älteren iPhones nicht verfügbar.
- Um CarPlay mit Ihrem iPhone zu nutzen, muss mindestens iOS 7.1.x oder eine neuere Version des Apple Betriebssystems auf dem iPhone installiert sein.
- Mehr generelle Informationen über CarPlay finden Sie unter: <https://www.apple.com/de/ios/carplay/>

BLUETOOTH (FREISPRECHEINRICHTUNG)

ZU DIESEM KAPITEL

In diesem Kapitel wird die Bedienung und Nutzung der Freisprecheinrichtung beschrieben. Zudem werden alle Funktionen des ZENEC BT-Systems beschrieben.

SICHERHEITSHINWEISE

⚠ ACHTUNG

Das Mobiltelefon während der Fahrt mit der Hand zu bedienen, ist nicht zulässig. Eingaben oder Modifikationen über das ZENEC-System nur vornehmen, wenn das Verkehrsgeschehen dies zulässt.

⚠ VORSICHT

Die Netzabdeckung ist von verschiedenen Faktoren – wie dem Netzanbieter oder der geographischen Lage, in der sich das Fahrzeug befindet – abhängig. Tunnel, Unterführungen, Garagen oder Häuserschluchten in Städten können zu einer Unterbrechung der Verbindung führen. Auch eine Wärmeschutzverglasung oder metallische Aufkleber an den Fahrzeugscheiben können die Verbindung stören.

KONTROLL-/BEDIENLEISTE (RECHTS)



Die Kontroll-/Bedienleiste auf der rechten Seite des Bluetoothbereichs führt weiter auf den Gerätemanager, Telefonbuch, Favoriten, Anruflisten, Ziffernblock, Bluetooth-Einstellungen und SCAN (Suchen).

Funktion	Icon	Einstellungen
Geräte Manager		Antippen, um den Geräte Manager aufzurufen
Telefonbuch		Antippen, um das Telefonbuch des aktuell gekoppelten Mobiltelefons aufzurufen
Favoriten		Antippen, um die gespeicherten Favoriten aufzurufen
Anruflisten		Antippen, um die Anruflisten aufzurufen
Ziffernblock		Antippen, um den Ziffernblock aufzurufen
Bluetooth Einstellungen		Antippen, um die wichtigsten Bluetooth Einstellungen direkt aufzurufen
SCAN (Suchen)		Antippen, um ein neues Bluetoothgerät zu suchen

GERÄTEMANAGER

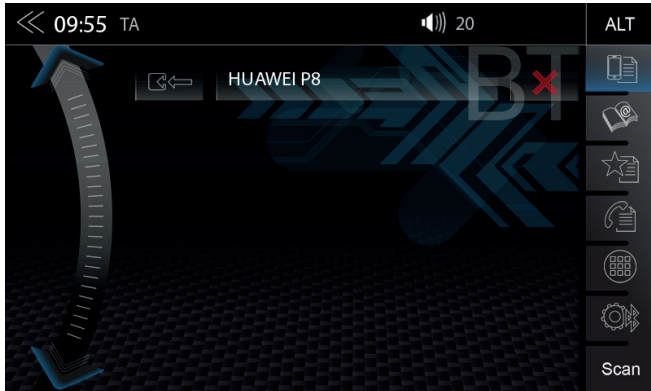

Für einen Kopplungsprozess muss die BT Funktion am Gerät aktiviert sein. Bitte beachten Sie ebenfalls die Hinweise des Geräteherstellers für das Koppeln von Geräten.

Funktion	Icon	Bedienung
Geräte Manager		Antippen, um in diese Ansicht zu gelangen

Funktion	Icon	Bedienung
Koppeln		Antippen, um ein gekoppeltes Bluetoothgerät erneut zu verbinden
Trennen		Antippen, um ein gekoppeltes Bluetoothgerät zu trennen
Löschen		Antippen, um ein Bluetoothgerät aus der Liste zu löschen (für die Löschung muss das Gerät getrennt sein)

Icon	Bedeutung
	Dieses Icon zeigt an, dass das gekoppelte Bluetoothgerät HSP/HFP unterstützt und über die Freisprecheinrichtung genutzt werden kann.

KOPPELN

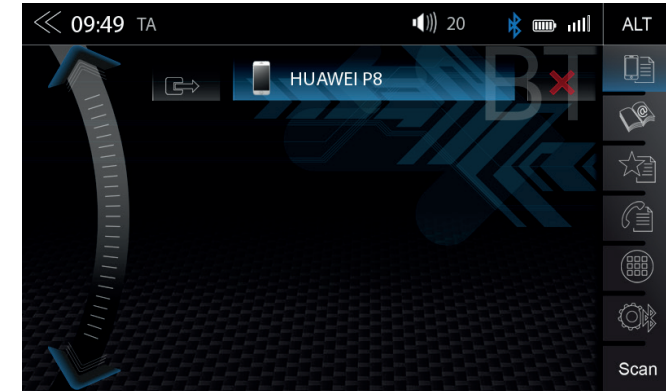

Damit ein Smartphone via Bluetooth mit dem Gerät verbunden werden kann, muss es einmalig gepairt werden.

Über das ZENEC-System

Funktion	Icon	Bedienung
Scan (Suchen)		Antippen der Scan-Taste löst die Suche nach BT-Geräten aus. Erneut Antippen um die Suche zu stoppen und die Geräteliste anzuzeigen. Wählen Sie aus der Liste das gewünschte mobile Endgerät, welches mit dem ZENEC-System synchronisiert werden soll. Bei erfolgter Auswahl folgen Sie den Anweisungen des ZENEC- Systems.
Code		Standard Code*: 0000

HINWEIS

*Für mobile Endgeräte, die den SSP Standard nicht unterstützen.

Über das mobile Endgerät

Funktion	Icon	Bedienung
Suchen		Stellen Sie sicher, dass sich das ZENEC-System in der Device Manager Ansicht befindet, nur so ist das ZENEC-System für andere sichtbar. Folgen Sie den Anweisungen des Geräteherstellers zur Koppelung.

Auto Connect

Ist ein mobiles Endgerät mit dem ZENEC-System gekoppelt worden, wird dieses Gerät automatisch beim ZENEC-Systemstart verbunden. Bei einer kurzfristigen Trennung wird vom ZENEC-System ein erneuter Verbindungsaufbau durchgeführt.

HINWEIS

Achten Sie bei der ersten Koppelung darauf, dass Sie auf Ihrem mobilen Endgerät die Verbindungsbestätigung dauerhaft bestätigen, andernfalls kann es zu Störungen beim automatischem Verbinden kommen.

BLUETOOTH EINSTELLUNGEN



Hier können Sie Einstellungen zum Bluetooth-Betrieb vornehmen. Um die Einstellungen vorzunehmen, drücken Sie auf das jeweilige Feld.

Einstellung	Icon	Bedienung
Bluetooth Einstellungen		Antippen, um in die BT Einstellungen zu gelangen
Automatische Verbindung		EIN / AUS
Reihenfolge		1. nach Kontakte Vornamen 2. nach Kontakte Nachnamen
Mikrofon Verstärkung		Antippen für Feineinstellung des Mikrofon Verstärkungsfaktors von 0 bis 12
Bluetooth Adresse		Eindeutige ZENEC BT Geräte Adresse.
Automatische Anrufannahme		AN / AUS AN = Automatische Anrufannahme aktiviert (Annahme nach ca. 3 x klingeln) AUS = Automatische Anrufannahme deaktiviert
Telefonbuch automatisch laden		EIN / AUS

BLUETOOTH STATUSLEISTE

Icon	Bedeutung
	Mobiltelefon verbunden
	Akkukapazität des aktuell verbundenen Mobiltelefons
	Signalstärke des aktuell verbundenen Mobilnetzes

GESPRÄCHE ANNEHMEN/BEENDEN ÜBER DAS ZENEC-SYSTEM

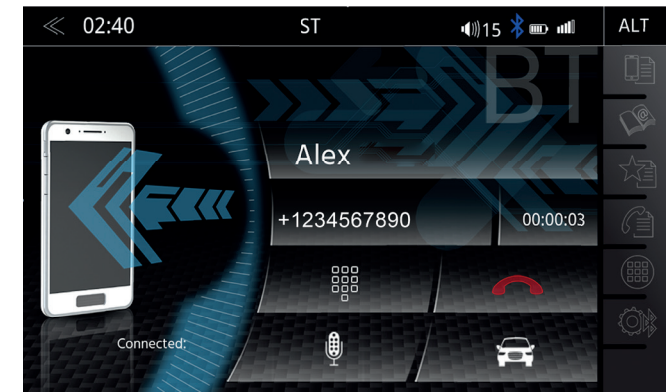

Funktion	Icon	Bedienung
Annahme		Antippen des grünen Hörers, um das Gespräch anzunehmen
Ablehnen		Antippen des roten Hörers, um den eingehenden Anruf abzulehnen
Beenden		Antippen des roten Hörers, um das Gespräch zu beenden

GESPRÄCHSAUFBAU ÜBER DEN ZIFFERBLOCK

Tippen Sie in der Kontroll-/Bedienleiste auf um den Ziffernblock aufzurufen.

Tippen Sie über den Ziffernblock die gewünschte Telefonnummer vollständig ein. Um die Verbindung aufzubauen tippen Sie auf . Nun wechselt der Bildschirm in die Verbindungsansicht.

GESPRÄCHSAUFBAU ÜBER DAS TELEFON

Tippen Sie in der Kontroll-/Bedienleiste auf um das Telefonbuch aufzurufen.

Wählen Sie aus der Telefonbuchliste einen Gesprächsteilnehmer, und bauen Sie durch Antippen des eine Verbindung auf. Nach Antippen eines Kontakts werden Sie zur Kontaktdetailansicht weitergeleitet.

HINWEIS

Je nach Mobiltelefon und Telefonbucheinträgen kann die Erstsynchronisation mehrere Minuten in Anspruch nehmen.

BLUETOOTH MENÜ

Funktion	Icon	Bedienung
Discrete		Antippen, um das Gespräch von der Freisprecheinrichtung an das Mobiltelefon oder umgekehrt zu übergeben
Mute Gespräch		Gespräch muten, das Gespräch wird stumm geschaltet
Ziffernblock		Antippen, um den Ziffernblock einzublenden. Erforderlich, falls während des Gesprächs dazu aufgefordert wird, eine weitere Nummer einzugeben (Telefonzentralen, etc.)
Zurück		Antippen, um in die vorherige Ebene zurück zu kehren

HINWEIS





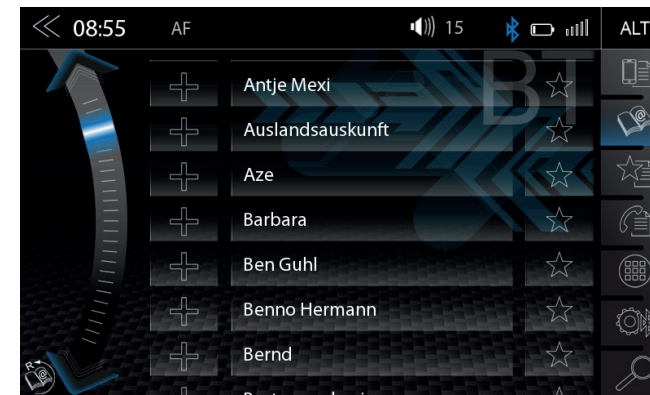

Um das Telefonbuch- oder die Anruflisten störungsfrei nutzen zu können, stellen Sie sicher, dass Sie beim Kopplungsprozess die Datenzugriffsfreigabe am Mobiltelefon bestätigen. Es wird empfohlen, diese dauerhaft am Mobiltelefon zu bestätigen.

TELEFONBUCH

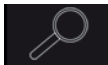
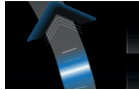
Kontakte



Nach erfolgreichem Pairing des Smartphones mit anschließendem Telefonbuch Import, zeigt Ihnen das Gerät die Kontaktliste an. Sie können in der Kontaktliste direkt Favoriten erstellen.

Funktion	Icon	Bedienung
Suche		Antippen, um das Suchfenster aufzurufen
Slider		Antippen und halten, aufwärts oder abwärts bewegen, um im Telefonbuch zu suchen; dabei wird der aktuelle Buchstabe des Alphabets im Slider angezeigt.
Kontakte		Antippen, um in die Kontaktliste zu wechseln Es können maximal 1000 Kontakte pro gekoppeltem Mobiltelefon synchronisiert werden; dabei spielt es keine Rolle, ob die Kontakte im Telefonbuch oder auf der SIM-Karte gespeichert sind.
Kontakt Art		Antippen, um in die verfügbaren Telefonnummern zum jeweiligen Kontakt anzuzeigen
Anrufen / Annehmen		Antippen des grünen Hörers, um das Gespräch aufzubauen
Freier Favorit		Antippen, um einen Favoriten hinzuzufügen Erneutes Antippen, um den Favoriten zu löschen
Re-sync.		Re-synchronisation des gesamten Telefonbuchs

ANRUFLISTEN



Ist ein kompatibles Mobiltelefon gekoppelt, werden die Anruflisten aus dem Mobiltelefon mit der Freisprecheinrichtung synchronisiert (dieser Vorgang kann je nach Anzahl der Kontakte einige Minuten dauern). Ist die Synchronisierung erfolgreich abgeschlossen, haben Sie Zugriff auf:

Funktion	Icon	Bedienung
Alle Anruflisten		Antippen, um die gesamten Anruflisten zu sehen
Verpasste		Antippen, um nur die verpassten Anrufe zu sehen
Angenommene Anrufe		Antippen, um nur die angenommenen Anrufe zu sehen
Gewählte Nummern		Antippen, um nur die gewählten Nummern zu sehen (Getätigte Anrufe)

Funktion	Icon	Bedienung
Verpasst		Einträge mit diesem Icon bezeichnen Anrufe in Abwesenheit
Angenommen		Einträge mit diesem Icon bezeichnen angenommene Gespräche
Kontaktiert		Einträge mit diesem Icon bezeichnen ausgehende Gespräche

FAVORITEN

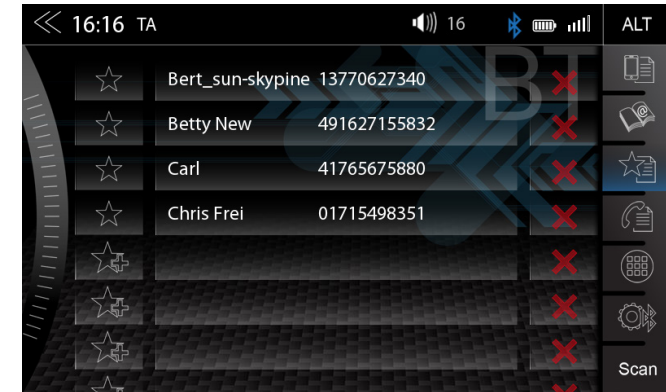

Hier haben Sie die Möglichkeit, bis zu 8 oder mehr Telefonnummern als Favoriten abzuspeichern und anzurufen. Sie können alle im Telefonbuch hinterlegten Telefonnummern als Favoriten markieren und speichern, Ausnahmen sind E-Mail und Adressen.

HINWEIS

Alle hinterlegten Favoriten sind für jeden gekoppelten Teilnehmer ersichtlich, da sie auf dem Gerät gespeichert sind.

Funktion	Icon	Bedienung
Gespeicherter Favorit		Kontaktfeld antippen, um eine Verbindung zu einem gespeicherten Favoriten aufzubauen.
Freier Favorit		<ol style="list-style-type: none"> Antippen, um einen neuen Favoriten hinzuzufügen Gewünschte Nummer aus dem Telefonbuch auswählen und mit ☆ bestätigen
Löschen		Antippen, um einen Favoriten zu entfernen

HINWEIS

Eine Änderung der Daten auf dem Mobiltelefon wird nicht automatisch in den Favoriten übernommen. Sollten Daten wie Telefonnummern geändert werden, so müssen diese erneut in die Favoriten übertragen werden.

SETUP EINSTELLUNGEN

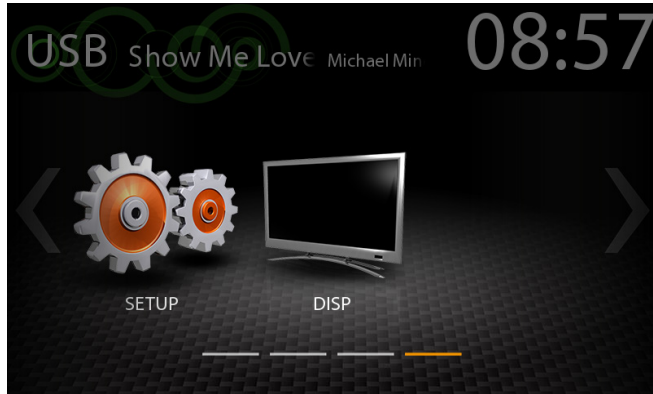

In diesem Kapitel werden alle Parameter- und Einstellungsfunktionen des ZENEC-Systems beschrieben. Bitte beachten Sie, dass Einstellungen oder veränderte Parameter direkten Einfluss auf die tägliche Handhabung des ZENEC-Systems haben können.

Funktion	Icon	Bedienung
Setup		Antippen, um den Setup Modus aufzurufen

DISPLAY ICON



Mit dem Display Icon kann der LCD-TFT Bildschirm bei der Bildhelligkeit in zwei Stufen dunkler, bzw. ganz ausgeschaltet (Standby) werden. Dies erfolgt durch Antippen des Icons.

Funktion	Icon	Bedienung
Disp		Antippen, um das Display abzdunkeln (100% → 50% → 0% → "standby")

EINSTELLUNG DER QUELLEN

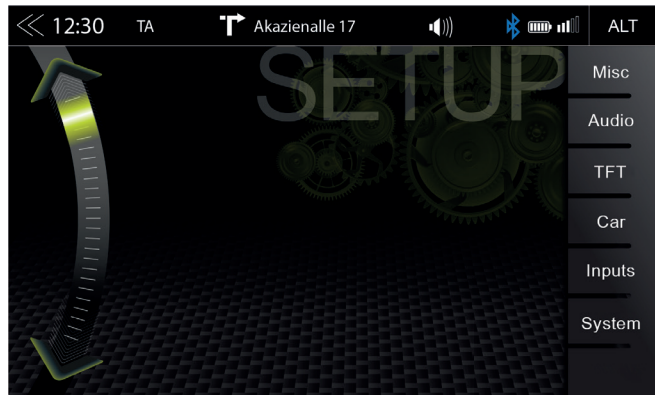

Wenn Sie das Setup Icon antippen, gelangen Sie in diese Setup Quelle, welche sechs verschiedene Einstellbereiche anbietet.

Einstellung	Icon	Bedienung
Diverse	Misc	Antippen, um die Geräteeinstellungen aufzurufen
Audio	Audio	Antippen, um die Klangeinstellungen aufzurufen
TFT	TFT	Antippen, um die TFT-Einstellungen aufzurufen
Car	Car	Antippen, um die Fahrzeugeinstellungen aufzurufen
Eingänge	Inputs	Antippen, um die Video Eingänge aufzurufen
System	System	Antippen, um die Systemeinstellungen aufzurufen

DIVERSE EINSTELLUNGEN

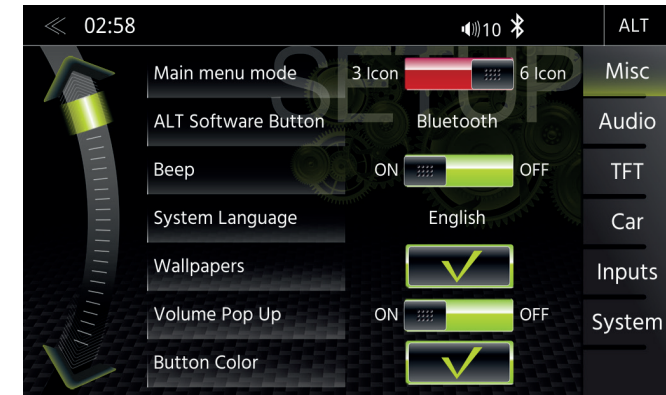

Im Main Menu Style Setup können Sie Einstellungen für den Anzeigemodus mit 3 oder 6 Icons, EIN oder AUS der Beep-Sounds, als auch die LED Farbe der Beleuchtung der Tasten bzw. Sensortasten an der Gerätefront auswählen.

Einstellung	Icon	Bedienung
Diverse	Misc	Antippen, um in diese Ansicht zu gelangen
Hauptmenü Stil	3 Icon / 6 Icon	Antippen, um in die 3 Icon oder 6 Icon Ansicht zu wechseln
ALT Taste	ALT	Antippen, um die Quellenbelegung der ALT (HMI) Taste zu definieren. (CAM/Mute/Apple CarPlay/Android Auto//Tuner/EQ/Setup/BT-Music/BT/DISP/iPod/USB/HDMI)
Beep (Tastentöne)	ON / AUS	EIN / AUS Aus = akustischer Tastenton deaktiviert Ein = akustischer Tastenton aktiviert
OSD Sprache	OSD Language	Antippen, um die Menüsprache vom Gerät zu ändern
Tastenfarbe	Button Color	Antippen, um die Tasten-/Sensor Farbe einzustellen
Hintergrundbilder	Wallpaper	Antippen, um das Hintergrundbild zu ändern
Lautstärke Pop-Up	ON / AUS	EIN / AUS Aus = optische Lautstärkeanzeige deaktiviert Ein = optische Lautstärkeanzeige aktiviert
Apple Konnektivität	CarPlay	CarPlay / iPod Festlegung des USB 1 Anschlusses zur Nutzung von CarPlay oder iPod Modus
EasyDrive Mode	ON / AUS	EIN / AUS Aus = EasyDrive Mode deaktiviert Ein = EasyDrive Mode aktiviert

AUDIO EINSTELLUNGEN

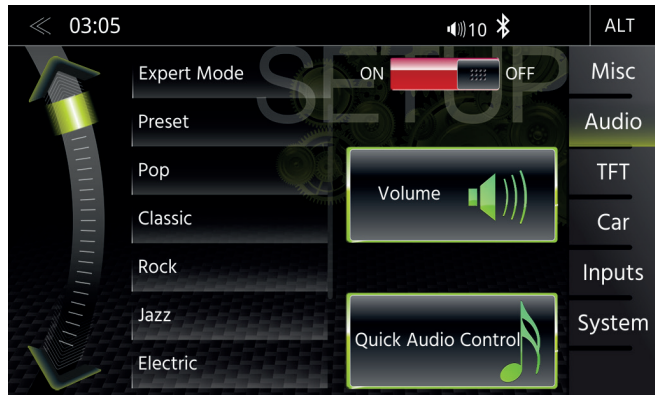

Im Audio Menü können Sie Einstellungen rund um den Klang, also z.B. Lautstärke der Quellen, Loudness, Bass und Höhen etc., vornehmen. Die „Expert Mode“ Ansicht erweitert die Einstelloptionen um etliche Punkte.

Einstellung	Icon	Bedienung
Audio		Antippen, um in diese Ansicht zu gelangen
Vor-einstellungen		Eine der Voreinstellungen antippen, um dieses Profil zu übernehmen (Pop/ Classic/ Rock usw.) Wenn Änderungen in der Expert Mode Ansicht am EQUALIZER gemacht werden, wird dies unter Presets „User“ gespeichert
Expert Mode		Antippen, um den Expert Mode zu aktivieren oder deaktivieren Antippen, um erweiterte Klangquellen Einstellungen vornehmen zu können
Lautstärke		Antippen, um Start- und Quellenlautstärke einzustellen
Audio Einstellungen		Antippen, um generelle Toneinstellungen vorzunehmen (Loudness / Bass Boost usw.)

LAUTSTÄRKE EINSTELLUNGEN

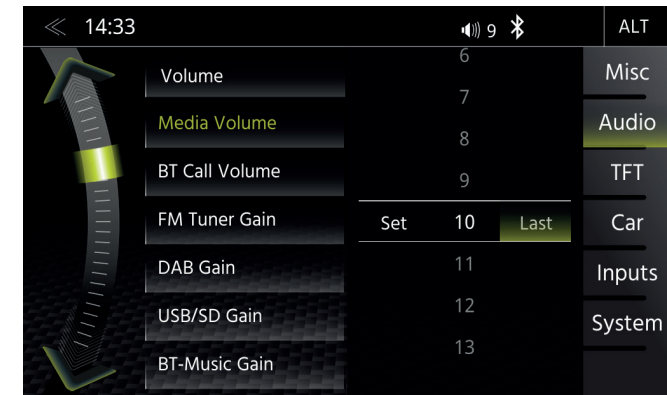

Im Menü Audio > Lautstärke können Sie die Grundlautstärken von jeder Quellen einzeln an Ihre Bedürfnisse anpassen.

Einstellung	Icon	Bedienung
Lautstärke Medien		Diese Einstellung der Hauptlautstärke kann nur vorgenommen werden, wenn die obere Einstellung auf „Wählen“ steht. Setting = manuell eingestellte Lautstärke Last = zuletzt eingestellte Lautstärke vor dem Ausschalten
BT Anruf Lautstärke		Diese Einstellung der Anruflautstärke kann nur vorgenommen werden, wenn die obere Einstellung auf „Wählen“ steht. Setting = manuell eingestellte Lautstärke Last = zuletzt eingestellte Lautstärke vor dem Ausschalten

Feinjustierung der Lautstärke ("Gain") aller Quellen

Einstellung	Icon	Bedienung
BT Music Gain		Feineinstellung Quellenlautstärke BT-Musik
FM Tuner Gain		Feineinstellung Quellenlautstärke FM Tuner
DAB Tuner Gain		Feineinstellung Quellenlautstärke DAB Tuner
USB Gain		Feineinstellung Quellenlautstärke USB
iPod Gain		Feineinstellung Quellenlautstärke iPod
A/V IN Gain		Feineinstellung Quellenlautstärke A/V IN
HDMI Gain		Feineinstellung Quellenlautstärke HDMI

QUICK AUDIO EINSTELLUNGEN (BAL / FAD / SUBWOOFER / LOUDNESS / BASS BOOST)

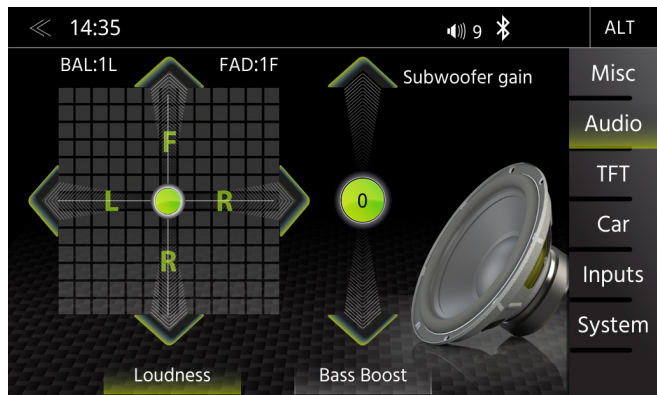

In diesem Menü können Sie Balance / Fader, Loudness, Bass Boost und Subwoofer-Pegel einstellen.

Einstellung	Icon	Bedienung
Links/ Rechts		15 > 0 < 15
Vorne/ Hinten		15 > 0 < 15
Loudness		EIN / AUS
Bass Boost		EIN / AUS
Subwoofer		-6 < 0 > 6

AUDIO EINSTELLUNGEN: EXPERT MODE

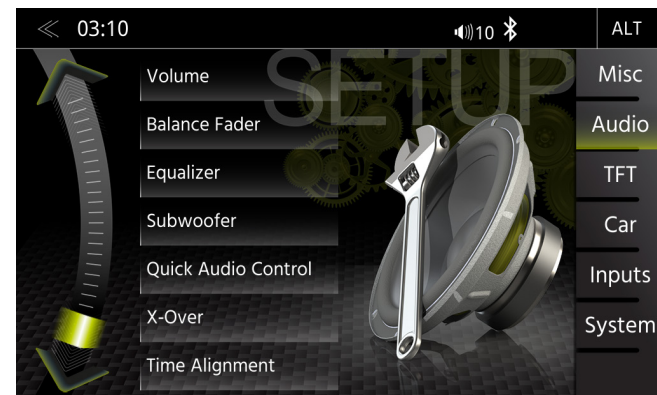

Im Audio Setup Menü mit Expert Modus auf AN, können Sie diverse Audio relevante Einstellungen vornehmen. Wie z.B. Equalizer, Frequenzweiche etc. Beachten Sie hierzu die Hinweise auf den nachfolgenden Seiten.

Einstellung	Icon	Bedienung
Expert Mode		Antippen, um den Expert Mode zu aktivieren oder deaktivieren
Lautstärke		Antippen, um Start- und Quellenlautstärke einzustellen
Balance/Fader		Antippen, um Fader und Balance einzustellen
Equalizer		Antippen, um den 8 BAND Equalizer einzustellen
X-Over		Antippen, um Einstellungen der Frequenzweiche vorzunehmen
Subwoofer		Antippen, um Subwoofer Einstellungen vorzunehmen
Audio Schnell-Einstellungen		Antippen, um Audio Schnell-Einstellungen vorzunehmen (Loudness / Bass Boost etc.). Der Zugriff erfolgt durch langes Drücken der Home-Taste.
Laufzeit-korrektur		Antippen, um Einstellungen der Laufzeitkorrektur vorzunehmen

Lautstärke Einstellungen: siehe Seite 51

AUDIO LAUTSTÄRKE-GRUNDWERTE

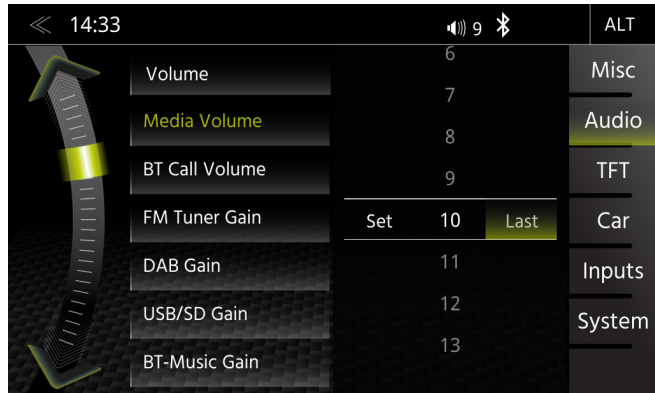

Im Audio Menü können Sie die Grundlautstärkewerte der diversen Audioquellen anpassen.

Einstellung	Icon	Bedienung
Lautstärke		Antippen, um die Geräte Haupt-Startlautstärke einzustellen
Medien Lautstärke		Antippen, um die Medien-Wiedergabelautstärke einzustellen
BT Anruf Lautstärke		Antippen, um die Lautstärke der Freisprechwiedergabe einzustellen

BALANCE/FADER EINSTELLUNGEN

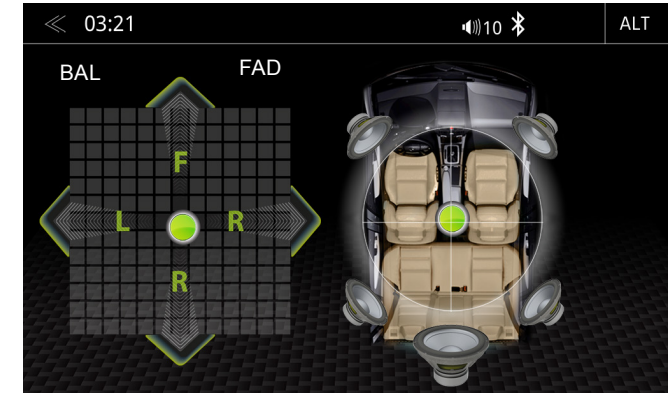

In diesem Expert Modus Menü können Sie Balance und Fader einstellen. Das Fadenkreuz rechts erlaubt es den grünen Punkt direkt an die gewünschte Position zu schieben.

Einstellung	Icon	Bedienung
Links/ Rechts		15 < 0 > 15
Vorne/ Hinten		15 < 0 > 15
Fadenkreuz		Antippen und halten, um auf die gewünschte Position zu schieben

EQUALIZER EINSTELLUNGEN

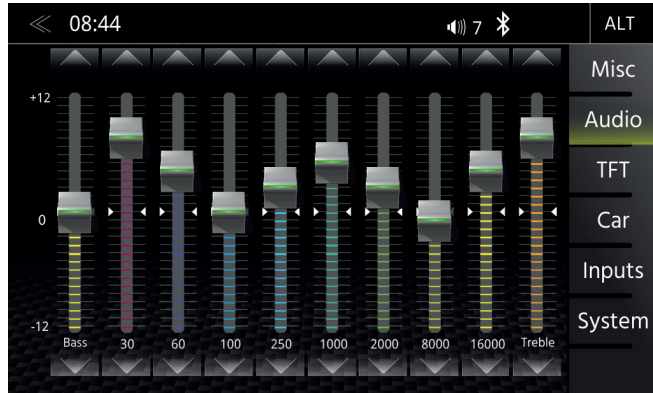

In diesem Expert Modus Menü können Sie den grafischen 8-Band Equalizer einstellen. Die einzelnen Pegel-Schieberegler lassen sich zum hoch und runter Sliden gedrückt halten.

Funktion	Icon	Bedienung
Band		Antippen, um das gewünschte BAND einzustellen
		Antippen und halten, um die Einstellung des gewählten Bands zu verändern

FREQUENZZWEICHE EINSTELLUNGEN

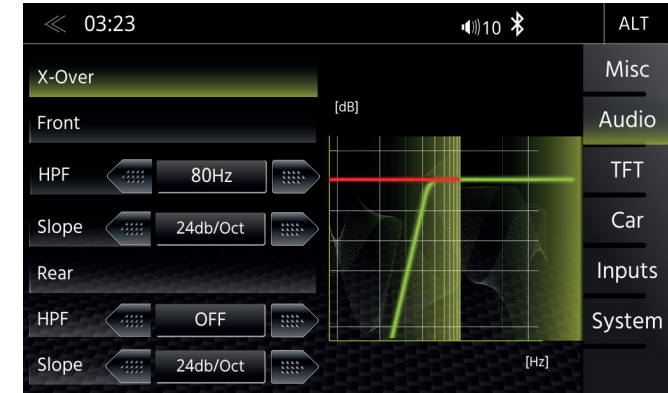

In diesem Expert Modus Menü können Sie die Hochpass Übergangsfrequenzen der vorderen und hinteren Lautsprecher einstellen. Die Werkseinstellung ist OFF (AUS).

Funktion	Icon	Bedienung
HPF (Vorne)		Antippen, um Front-Lautsprecher Hochpassfilter einzustellen OFF/ 50 Hz /63 Hz/80 Hz/100 Hz/120 Hz
Neigung		12/24 dB/Oct.
HPF (Hinten)		Antippen, um Rear-Lautsprecher Hochpassfilter einzustellen OFF/ 50 Hz /63 Hz/80 Hz/100 Hz/120 Hz
Neigung		12/24 dB/Oct.

SUBWOOFER EINSTELLUNGEN



In diesem Expert Modus Menü können Sie die Phase, den Gain und die Tiefpass Übergangsfrequenz des Subwoofers einstellen. Die default Einstellungen sind Phase 0°, GAIN "0", LPF OFF.

Einstellung	Icon	Bedienung
LPF		Antippen, um das Tiefpassfilter einzustellen OFF/ 240 Hz/ 160 Hz/ 120 Hz/ 85 Hz/ 55 Hz
Phase		0° oder 180° (invertierte Phase)
Gain		Antippen, um den GAIN einzustellen -6 < > 6

LAUFZEITKORREKTUR

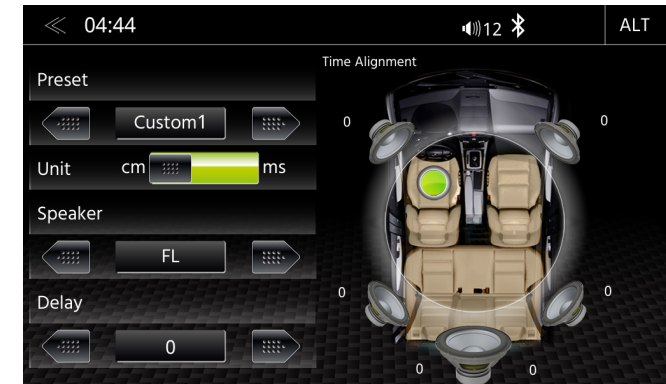

In diesem Expert Modus Menü können Sie die Einstellungen zu den Laufzeitkorrekturen der Lautsprecher in Ihrem Fahrzeug vornehmen.

Einstellung	Icon	Bedienung
Einheit		Auswahl der gewünschten Einheit ms = Zeit cm = Distanz
Preset		Antippen, um den gewünschten Lautsprecher auszuwählen (FL / FR / RL / RR / SW)
Verzögerung		ms = 0.0 < > 20 in 0.1 ms Schritten cm = 0 < > 680 in ca. 3 cm Schritten

Durch die gegebene Anordnung der einzelnen Lautsprecher könnte es dazu kommen, dass die Bühnenabbildung nicht optimal ist. In diesem Menü haben Sie die Möglichkeit, das Audiosignal an die jeweiligen Lautsprecher so zu verzögern, dass für Sie ein zentrales Hörerlebnis entsteht.

Legen Sie Ihre zentrale Hörposition fest. Messen Sie den Abstand von dieser Position zu jedem Lautsprecher. Jetzt müssen Sie die entsprechende Verzögerung, abhängig vom Lautsprecher mit der grössten Entfernung, für die Verschieben Lautsprecher von der ausgewählten Position einstellen. Geben Sie diese Entfernung ein, damit alle Lautsprecher die gleiche Entfernung haben.

Es kann auch per Gehör feineinstellt werden. Sie können die Werte nach "Gehör" einstellen, je nach Entfernung von der Hörposition zu dem jeweiligen Lautsprecher, indem Sie einfach die Verzögerung des linken vorderen Lautsprechers einstellen, bis die mittlere und ausbalancierte Position erreicht ist.

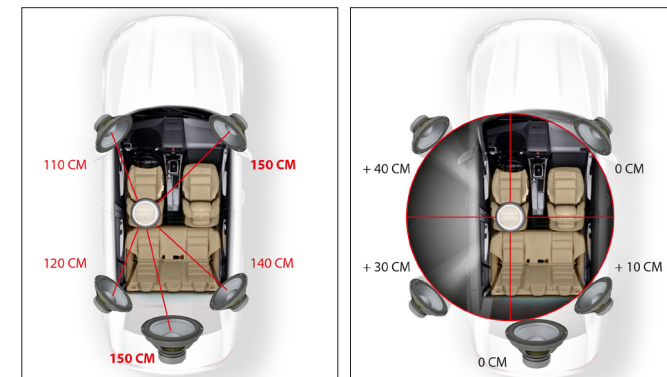

TFT BILDSCHIRM EINSTELLUNGEN

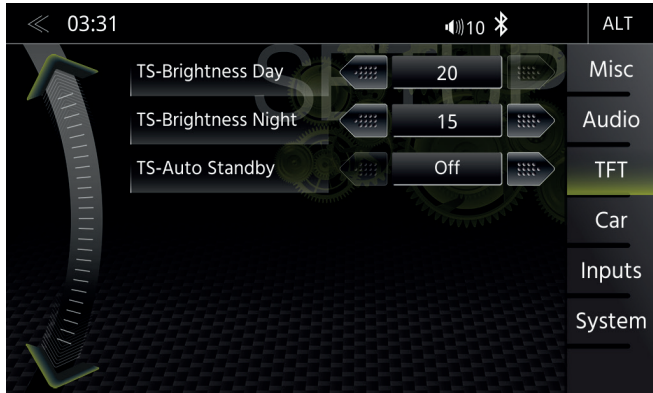

Im TFT Setup Menü können Sie Bildschirm Einstellungen vornehmen, welche die Tag / Nacht Helligkeitsumschaltung des Bildschirms steuern.

Funktion	Icon	Bedienung
TFT Konfiguration		Antippen, um in diese Ansicht zu gelangen
TS-Helligkeit Tag		Wert bei Tag 0 ~ 20
TS-Helligkeit Nacht		Wert bei Nacht 0 ~ 20
TS-Auto Standby		Antippen, um TFT Auto-Standby, Automatische Bildschirm Ausschaltung zu aktivieren oder deaktivieren. TFT geht nach ausgewählter Zeit in Standby.

HINWEIS

Über das Icon DISP im Main Menü können Sie die Bildschirmhelligkeit in drei Stufen einstellen (↶ 100% → 50% → 0% ↷).

CAR (FAHRZEUG) EINSTELLUNGEN

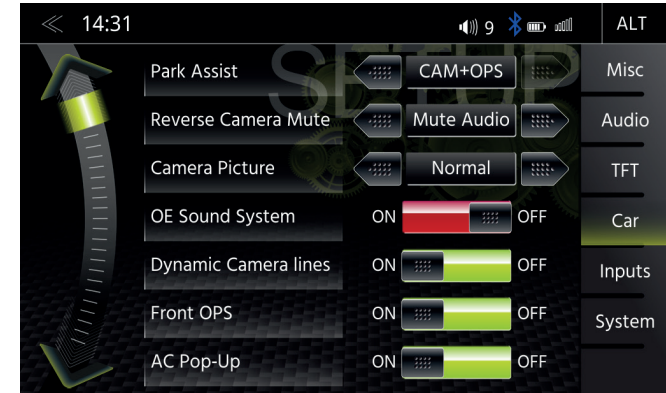

Im Car Setup Menü können Sie einstellen, wie das ZENEC Gerät auf im Fahrzeug vorhandene optionale Komponenten wie Kameras und Einparkhilfe interagiert.

Funktion	Icon	Bedienung
Car (Fahrzeug)		Antippen, um die Fahrzeugeinstellungen aufzurufen
Rückfahrkamera Stummschaltung		Antippen, um die Stummschaltungsfunktion bei aktiver Parkhilfe einzustellen (Aus / reduzierte Lautstärke / CAM Audio / MUTE Audio)
Einparkhilfe		Antippen, um die Anzeigequelle der Parkhilfe einzustellen. AUS / CAM / OPS / OPS & CAM: • AUS = Die Anzeigefunktion ist permanent ausgeschaltet. • CAM = Ist eine Rückfahrkamera am ZENEC-System angeschlossen, wird beim Einlegen des Rückwärtsgangs das Kamerabild automatisch angezeigt. • OPS = Zeigt die Einparkhilfe je nach Fahrzeugausstattung an. • OPS & CAM = Zeigt eine Kombination aus dem Bild der Rückfahrkamera und der Einparkhilfe an.
OE Sound System		EIN / AUS
Dynamische Kameralinien		EIN / AUS
Front Radar		EIN / AUS Zeigt die Front Einparkhilfe je nach Fahrzeugausstattung an.
AC Info (Pop-up)		EIN / AUS Aus = Klimaanlagefenster wird bei Klimaeinstellungen nicht aufgerufen Ein = Klimaanlagefenster wird bei Klimaeinstellungen aufgerufen.
Fahrzeugstatus (Pop-up)		EIN / AUS (Abb. S/66-67)
Kamera Bild		Antippen, um das Kamera-Bild umzukehren (Normal / Invert)

KLIMAANZEIGEFENSTER (AC INFO)



Steht AC Info auf EIN, werden bei der Bedienung der Klimaanlage die jeweiligen Veränderungen im ZENEC-System angezeigt.

Funktion	Icon	Bedienung
Lüftung	ON	ON = Gebläseschalter min. auf Stufe 1 OFF = Gebläseschalter auf Stufe 0
Heckscheibenheizung		Heckscheibenbeheizung ein- oder ausgeschaltet
Frontscheibenheizung		Defrostfunktion ein- oder ausgeschaltet
Klimaanlage	A/C	Klimaanlage ein- oder ausgeschaltet
Umluftklappe		Umluftbetrieb ein- oder ausgeschaltet
Dual	DUAL	Temperatureinstellungen für Fahrerseite und Beifahrerseite synchron
Auto	AUTO	Automatische Regelung der Temperatur

DYNAMISCHE ANZEIGE DER SITZHEIZUNG

Funktion	Icon	Bedienung
Temperatur Pfeile		Anzeige des derzeitigen Luftstroms: Frontscheibe – Mitte – Fussraum
Temperatur		Blau ca. LOW – 20.0 C Gelb ca. 20.0 – 24.0 C Rot ca. 24.0 – hoch
Ventilator Stufe		Über die Ziffer wird die aktuelle Gebläsestufe angezeigt.
Sitzheizung		Anzeige der aktuellen Einstellung der Sitzheizung. Neben der Ziffer wird die Heizstufe in drei Farbabstufungen angezeigt.
Stufe		In Kombination mit der Ziffer wird die aktuelle Heizstufe der Sitzheizung angezeigt.

HINWEIS

Alle Funktionen in Verbindung mit der Klimasteuerung sind ausschliesslich Anzeigen. Es können keine Funktionen aktiv bedient werden.

Der tatsächliche Funktionsumfang ist in Abhängigkeit zum Hersteller, Modell und Ausstattung. Das ZENEC-System unterstützt alle oben aufgeführten Funktionen. Aus sich abweichenden Angaben, Abbildungen oder Funktionen können keine Ansprüche hergeleitet werden.

EINGÄNGE EINSTELLUNGEN



Im Inputs Setup Menü können Sie auf die Bildwiedergabe Parameter von angeschlossenen Video Quellen wie z.B. Rückfahrkameras Einfluss nehmen. Kontrast, Helligkeit, Farbsättigung und Farbton können angepasst werden.

Funktion	Icon	Bedienung
Eingänge		Antippen, um in diese Ansicht zu gelangen
Helligkeit		0 ~ 24
Kontrast		0 ~ 24
Sättigung		0 ~ 24
Farbton		0 ~ 24

SYSTEM EINSTELLUNGEN



Im System Setup Menü können Sie diverse Einstellungen vornehmen, wie z.B. Anpassung der Uhrzeit, laden der Werkseinstellungen, ausführen von Software Updates oder auch setzen eines Passwortes.

Funktion	Icon	Bedienung
System		Antippen, um in diese Ansicht zu gelangen
Versions Info		Anzeige der aktuellen Systeminformationen und Software
Werkseinstellung		Antippen und bestätigen, um das ZENEC-System in den Auslieferungszustand zurückzusetzen
Uhrzeit Einstellungen		Antippen, um die Uhrzeit Einstellungen aufzurufen
Software Update		Antippen und bestätigen, um ein Software Update durchzuführen www.zenec.com → Support → Softwareupdates
Passwort Funktion		Aus = Passwortschutz deaktiviert Ein = Passwortschutz aktiviert
Passwort		Antippen, um ein Passwort zu hinterlegen



In den Fahrzeuginformationen, werden diverse Informationen, Tätigkeiten und Parameter Ihres Fahrzeuges optisch im ZENEC-System angezeigt.

Funktion	Icon	Bedienung
Fahrzeug- informationen		Antippen, um die Fahrzeuginformationen aufzurufen
Fahrzeigtür- Statusanzeige		Antippen, um die Fahrzeigtür-Statusanzeige aufzurufen (Optische Statusanzeige der Fahrzeigtüren, Fahrzeughlichter, so wie Motorhaube und Kofferraum) - OFFEN / GESCHLOSSEN - AN / AUS
Fahrzeug- status		Antippen, um den Fahrzeugstatus aufzurufen
Digitale Ge- schwindigkeits- anzeige		Zeigt die aktuelle Geschwindigkeit. (km/h)
Batteriestand /- Power		Zeigt den aktuellen Batteriezustand. (Volt)
Aussen- temperatur		Zeigt die aktuell erfasste Aussentemperatur
Sicherheits- gurt- Warnanzeige		Zeigt den aktuellen Status, ob Sicherheitsgurt an oder nicht angelegt. - Rot = Sicherheitsgurt angelegt - Grau = Sicherheitsgurt nicht angelegt
Handbremsen Statusanzeige		Zeigt den aktuellen Status der Handbremse, ob angezogen oder nicht angezogen” - Rot = angezogen - Grau = nicht angezogen
Tank/- Füll- standsanzeige		Zeigt den aktuell erfassten Tankfüllstand. (Liter)
Tank/- Füllstands- warnanzeige		Warnanzeige, wenn Tankfüllung niedriger als 9 Liter - Rot = Tankfüllstand 0 ~ 9 - Weiß = Tankfüllstand 9 >
Aktueller Kilometerstand		Zeigt den aktuellen Kilometerstand
Motordrehzahl		Zeigt die aktuelle Motordrehzahl. (RPM)



In den Fahrzeuginformationen, werden diverse Informationen, Tätigkeiten und Parameter Ihres Fahrzeuges graphisch im ZENEC-System angezeigt.

Funktion	Icon	Bedienung
Fahrzeug- status		Antippen, um die aktuellen Fahrzeuginformationen anzuzeigen
Fahrzeigtür- Statusanzeige		Zeigt den aktuellen Status aller Fahrzeigtüren und weitere Fahrzeuginformationen. (Optische Statusanzeige der Fahrzeigtüren, Fahrzeugaussen- lichter so wie Motorhaube und Kofferraum) - OFFEN / GESCHLOSSEN - AN / AUS

UHRZEIT EINSTELLUNG

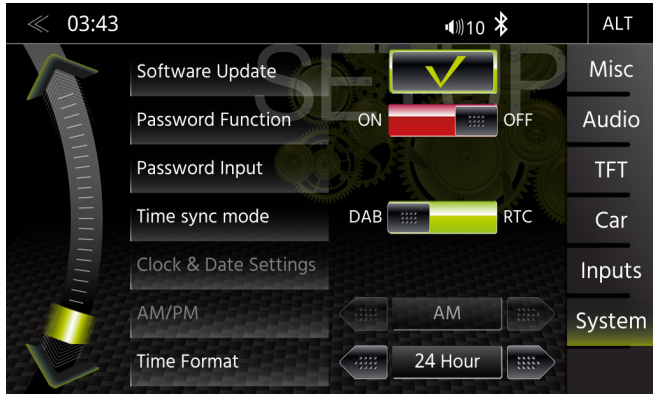

Im System Setup Menü unter Clock Time können sie das Zeitformat einstellen, die angezeigte Zeit ändern und auch die Zeitquelle (Systemzeit oder DAB) für die Zeitanzeige auswählen.

Funktion	Icon	Bedienung	
Uhrzeit Sync. Modus	Time sync mode	Antippen, um Uhrzeit Synchronisation Art zu ändern	
	mode DAB	DAB Sync	automatische Uhrzeit Synchronisation an Hand DAB (Manuelle Uhrzeit und Zeitzonen Änderungen sind somit nicht möglich)
	RTC	RTC Sync	automatische Uhrzeit Synchronisation an Hand eines internen Systemquarzes (Manuelle Uhrzeit und Zeitzonen Änderungen sind möglich)
Datum & Uhrzeit	Clock & Date Setting AM/PM	Antippen, um 12 Stunden / 24 Stunden Zeitformat zu wählen (Year:Month:Day) wenn sync "RTC Sync." aktiviert ist	
Stunden-Format	24 Hour	Antippen, um Stunden-Format zu ändern	

SOFTWARE VERSION

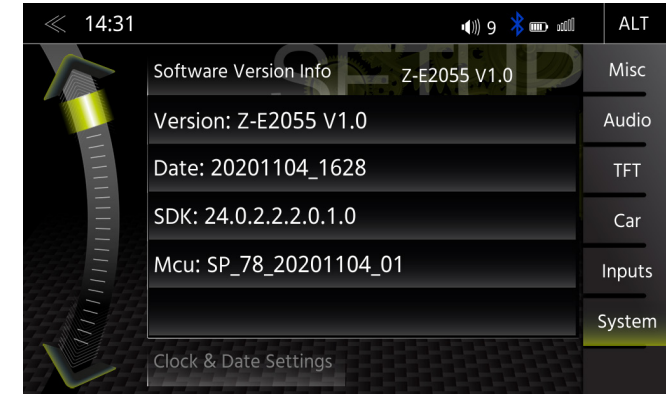

Im System Setup Menü unter SW Version sehen sie die sich aktuell auf dem Z-E2055 befindliche Software, mit Versionsangaben zu MCU, OS und AP.

Funktion	Icon	Bedienung
System	System	Antippen, um in diese Ansicht zu gelangen
SW Version	SW Version Info	Anzeige der aktuellen Systeminformationen Antippen, um Detail-Informationen aufzurufen

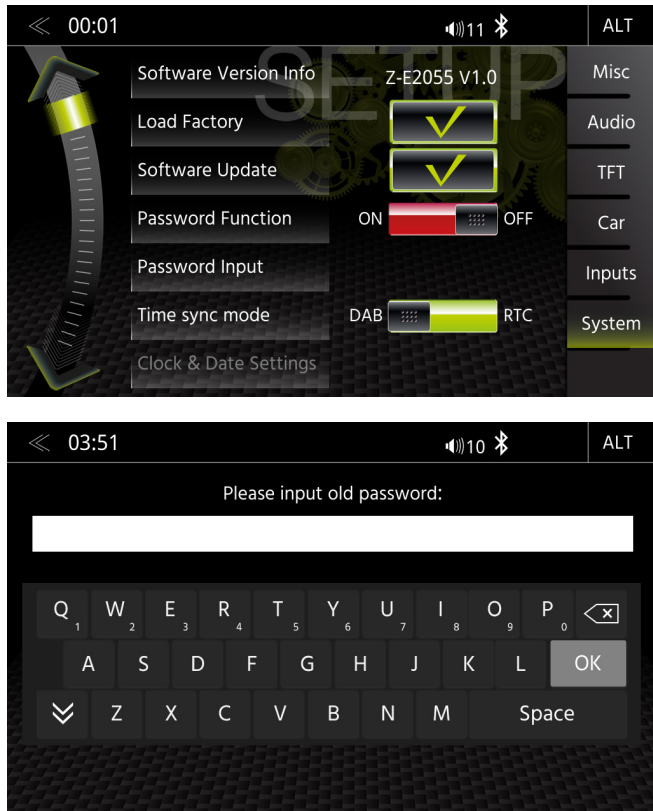

Im System Setup Menü unter Passwort können Sie einen Passwortschutz aktivieren.

Funktion	Icon	Bedienung
Passwort Funktion		EIN / AUS EIN = Passwortschutz aktiviert AUS = Passwortschutz deaktiviert
Passwort		Antippen, um ein Passwort zu hinterlegen* Standard Passwort "12345"
Eingabe Tastatur		Eingabe des gewünschten Passwort

⚠ VORSICHT

Sollten Sie Ihr ZENEC-System mit einem Passwort schützen, stellen Sie sicher, dass der Zugang zu diesem Passwort für eine erneute Abfrage sichergestellt ist.
Eine Entsperrung des ZENEC-Systems ist kostenpflichtig und kann nur durch den ZENEC-Service durchgeführt werden.

⚠ ACHTUNG

- Der Einbau des ZENEC-Systems sollte von einem autorisierten Fachhändler durchgeführt werden. Zur Montage werden spezifische Kenntnisse und Werkzeuge benötigt. Unsachgemässer Einbau kann zu Schäden am Fahrzeug und am ZENEC-System führen.
- Eine einwandfreie Funktion kann nur dann gewährleistet werden, wenn Sie das im Lieferumfang oder das optional erhältliche ZENEC Originalzubehör verwenden. Das ZENEC-System und das Originalzubehör darf in keinem Fall auf irgendwelcher Art und Weise modifiziert bzw. verändert werden. Unsachgemässe Handlungen können zu Schäden am Fahrzeug und am ZENEC-System führen.

i HINWEIS

- Das ZENEC-System ist nicht mit Fahrzeugen kompatibel, welche ab Werk mit einem Hybrid- oder Elektroantrieb ausgestattet sind.
- Der ZENEC Z-E2055 ist mit einem integriertem DAB+ Empfangsteil ausgestattet. Für die Verwendung benötigen Sie eine geeignete und nicht zum Lieferumfang gehörende DAB-Antenne, die an das ZENEC-System angeschlossen werden muss.
- Falls das Zielfahrzeug schon mit einer originalen DAB-Antenne ausgestattet ist, kann sie weiterhin in Kombination mit dem ZENEC-System verwendet werden.
- Softwareaktualisierungen des ZENEC-Systems werden mit einem USB-Datenträger installiert. Achten Sie daher während der Montage darauf, dass der USB-Anschluss des ZENEC-Systems auch später noch zugänglich ist (Installation USB-Verlängerung oder USB-Hub).
- Bei Fragen oder Problemen zum ZENEC-System, wenden Sie sich bitte an den Fachhändler, bei dem Sie es gekauft haben.

DEMONTAGE UND VORBEREITUNG

i HINWEIS

1. Ziehen Sie den Zündschlüssel ab und bewahren Sie ihn für die Dauer der Montage ausserhalb des Fahrzeugs auf.
2. Warten Sie ca. 10 Minuten bis das CAN-Bus System komplett heruntergefahren ist, bevor Sie mit der Demontage des Originalgerätes beginnen.
3. Beginnen Sie mit der Demontage des Originalgerätes.
4. Schalten Sie erst dann wieder die Zündung ein, wenn alle Punkte der Montageanleitung erledigt wurden und das ZENEC-System komplett montiert ist.

i HINWEIS

- Stellen Sie sicher, dass alle Stecker an der Geräterückseite genügend Freiraum haben und nicht abgeknickt werden.
- Steckverbindungen ohne Sicherungsmechanismus sind zusätzlich mit Isolierband zu sichern.

ÜBERSICHT EINBAU- UND ANSCHLUSSZUBEHÖR

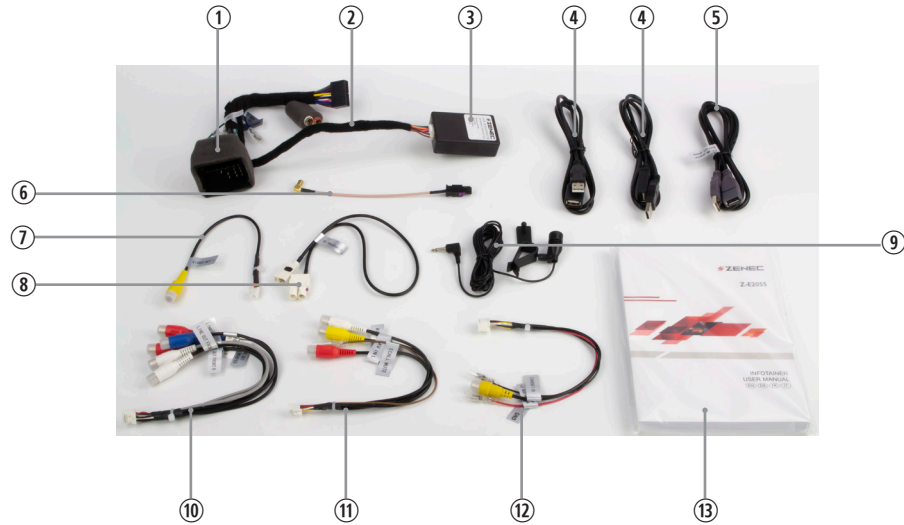

Nr.	Artikel	Menge
1	Power Hauptkabel Quadlock II für VW	1
2	CAN Bus Verbindungskabel für ZENEC Interface	1
3	ZENEC CAN BUS Interface	1
4	USB Verlängerungskabel 1 m	2
5	USB Spezial-Daten Verlängerungskabel 1 m für CarPlay + Android Auto an USB-1	1
6	DAB SMB auf Fakra (A) Adapterkabel	1
7	4 PIN Anschlusskabel Cinch-Video Out (Video Ausgang)	1
8	FM Antenne Adapterkabel für VW, von single auf doppel Fakra Anschluss	1
9	Bluetooth Mikrofon mit Montagezubehör	1
10	10 PIN Anschlusskabel Cinch-Line-Out (RCA 4.2CH Line-Out)	1
11	6 PIN Anschlusskabel Cinch A/V IN	1
12	12 PIN Anschlusskabel Cinch Kamera IN / Rückwärtssignal usw.	1
13	Hauptbedienungsanleitung Gerät	1
14	GPS Antenne mit Kabel und Fakra Anschluss (keine Abb.)	1

ANSCHLUSSDIAGRAMM Z-E2055

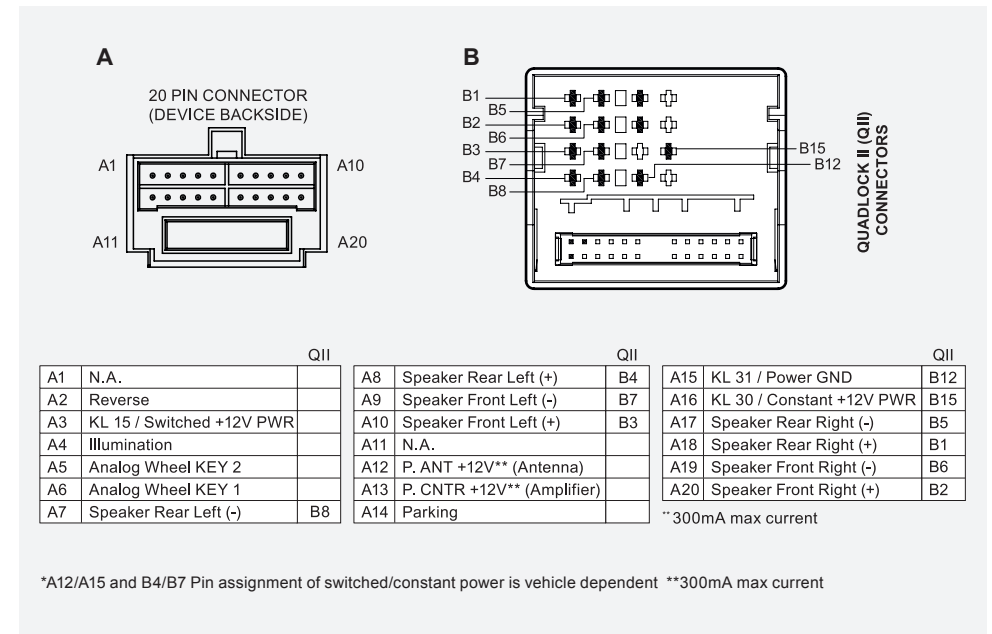
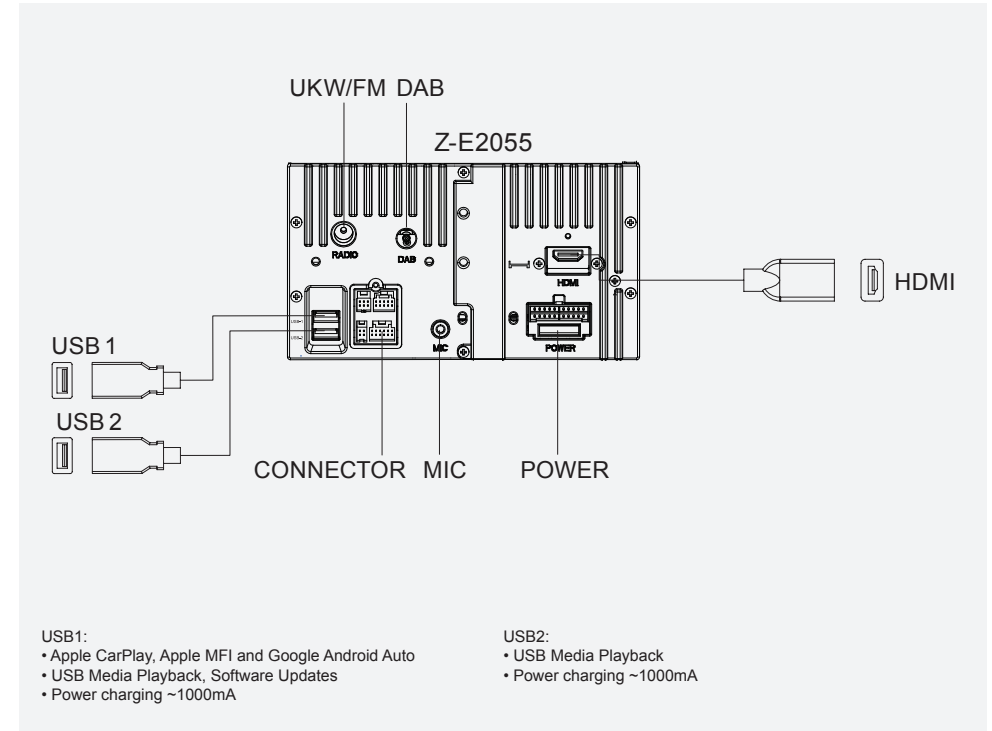

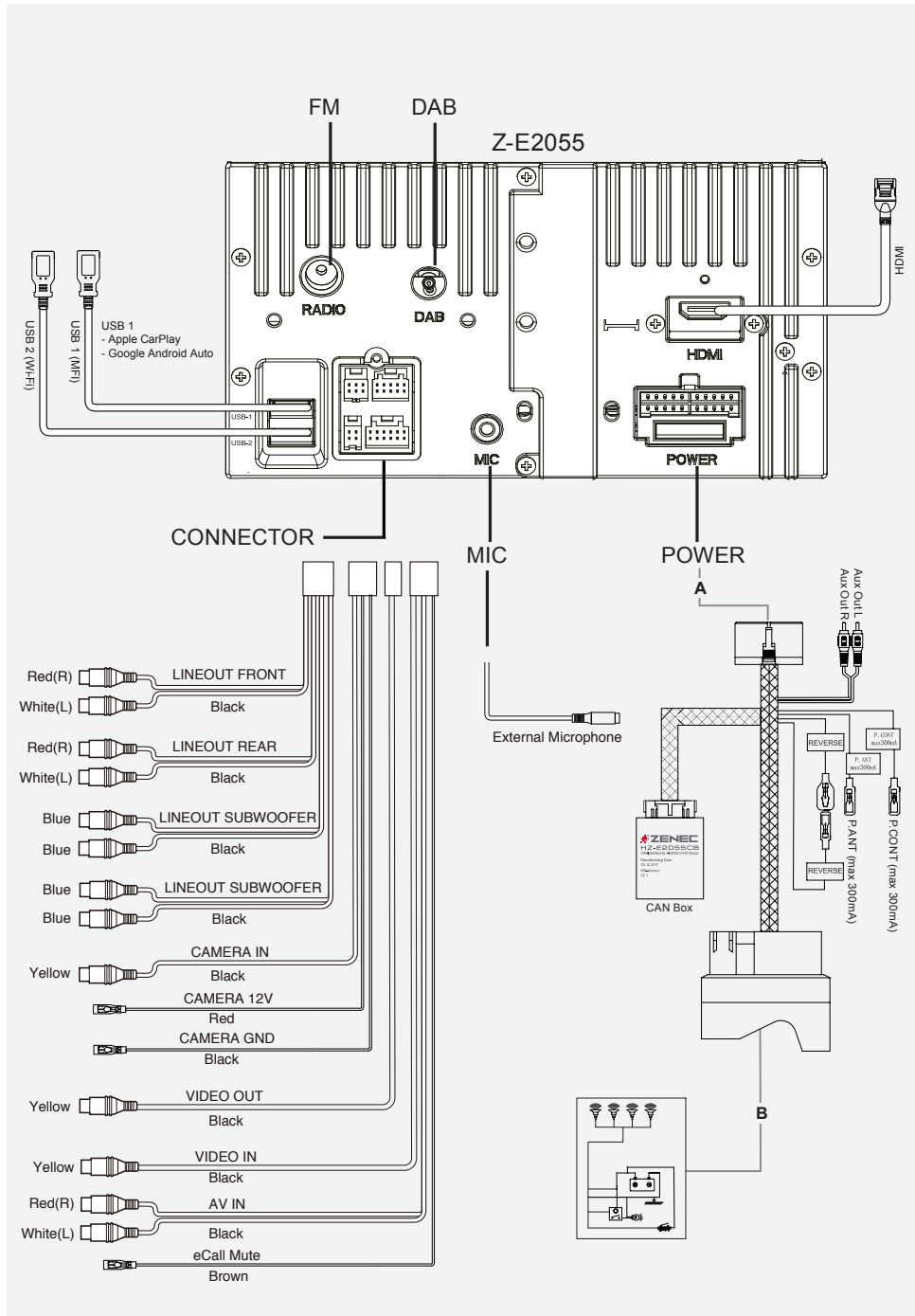

ALLGEMEIN

ABKÜRZUNGEN

Kürzel	Beschreibung
A2DP	Herstellerübergreifende Bluetooth® Technologie, die es erlaubt, Audiosignale drahtlos zu übertragen (Advanced Audio Distribution Profile)
AF	Alternativ Frequenz
CAN-Bus	Der CAN-Bus (Controller Area Network) ist ein serielles Bussystem für die Kommunikation der Steuergeräte in einem Fahrzeug.
CP	Apple CarPlay
DAB/DAB+	Übertragungsstandard für terrestrischen Empfang von Digitalradio (Digital Audio Broadcasting)
DSP	Der digitaler Signalprozessor dient der Bearbeitung von digitalen Signalen (z. B. Audio- oder Videosignale).
EQ	Equalizer
FAT32	Formatierungs-Format für digitale Datenträger (File allocation table 32-bit)
GAA / AAP	Google Android Auto
UKW/FM	Übertragungsstandard für terrestrischen Empfang von ultrakurzwelligem Analogradio (UKW)
GPS	Globales Navigationssatellitensystem zur Positionsbestimmung (Global Positioning System)
GSM	Globales Mobilfunknetz, dies ist ein Standard für volldigitale Mobilfunknetze (Global System for Mobile Communications)
ID3-Tag	Als ID3-Tag bezeichnet man ein Informationsformat (Metadaten), das in den Audiodateien des MP3-Formats enthalten ist.
REG	Regional Sender
SSP	Secure Simple Pairing (für Bluetooth-Geräte)
TA	Verkehrsdurchsagen von ausgewählten RDS Sendern
USB	Der USB-Anschluss ist ein serielles Bussystem zur Verbindung von einem Gerät zum anderen Geräten (Universal Serial Bus).

GARANTIE / GEWÄHRLEISTUNG

Für welche Produkte gilt die begrenzte Herstellergarantie von ZENEC?

Die begrenzte Herstellergarantie (im Weiteren als „Garantie“ bezeichnet) gilt für Produkte von ZENEC, die Endkunden im Europäischen Wirtschaftsraum oder der Schweiz („räumlicher Geltungsbereich“) von einem autorisierten Fachhändler erwerben.

Für welchen Zeitraum gewährt ZENEC die Garantie?

Mit dieser Garantie gewährt ZENEC für den Zeitraum von 2 Jahren, dass das Produkt zum Zeitpunkt des Ersterwerbs keine Material- und/oder Verarbeitungsfehler aufweist. Maßgeblich für den Beginn des 2-Jahres-Zeitraumes ist das Datum des Ersterwerbs gemäß Originalrechnung bzw. des Kassenbeleges. Wenn Sie das Produkt als Verbraucher erworben haben und der Fehler innerhalb der ersten sechs Monate nach dem Ersterwerb (s.o.) auftritt, gehen wir davon aus, dass der Fehler bereits zum Zeitpunkt des Erwerbs vorlag.

Wer kann die Garantie in Anspruch nehmen?

ZENEC gewährt die begrenzte Herstellergarantie ausschließlich natürlichen Personen, die das entsprechende Produkt überwiegend zur privaten Nutzung erworben haben.

Was wird von der Garantie umfasst?

ZENEC garantiert, dass das Produkt zum Zeitpunkt des Ersterwerbs keine Material- und/oder Verarbeitungsfehler aufweist. ZENEC kann allerdings nicht für sämtliche, möglicherweise auftretenden Fehler und Schäden eine Garantie übernehmen. Diese erstreckt sich ausschließlich auf die Hardwarekomponenten des Geräts und keinesfalls auf die auf dem Gerät zum Einsatz kommende Software, gleichgültig, ob diese von ZENEC selbst oder Drittanbietern stammt. Insbesondere folgende Fälle sind daher von einer Garantieleistung ausgeschlossen:

- normale Abnutzung und üblicher Verschleiß (z.B. bei Oberflächen und Schutzbeschichtungen);
- oberflächliche Schäden, wie Kratzer, Dellen und beschädigter Kunststoff, abgenutzte bzw. mechanisch defekte Anschlüsse;
- unsachgemäßer Gebrauch, einschließlich einer Behandlung, die physische oder Oberflächenschäden wie z.B. Schönheitsfehler am Produkt zur Folge haben;
- Schäden durch Anschluss an oder Nutzung des Produktes für einen anderen als seinen vorgesehenen Zweck oder Nichtbeachtung der modellspezifischen Bedienungs- oder/und Installationsanleitungen;
- Installation oder Nutzung des Produktes entgegen den geltenden technischen Standards oder den Sicherheitsvorschriften im Land, in dem das Produkt installiert oder verwendet wird;
- Schäden durch nicht autorisierte Reparaturversuche oder Reparaturversuche durch andere als einen autorisierten ZENEC Servicepartner;
- Schäden durch nicht vom Hersteller ausdrücklich autorisierte Produktmodifikationen;
- Schäden durch Schadcode-Software („Software Virus“) oder durch Einsatz von Software, die nicht im Lieferumfang enthalten war oder die unsachgemäß installiert wurde;
- Verwendung von Drittanbieter-Softwareprogrammen zur Bearbeitung, Änderung, Anpassung oder Erweiterung der vorhandenen von ZENEC autorisierten Softwarebestandteilen, die auf dem Produkt ausgeführt werden;
- Verwendung von Drittanbieter Firmware/Betriebssystem-Software
- Schäden durch Flüssigkeiten oder Chemikalien jeglicher Art und/oder übermäßige Temperaturen, Nässe oder Feuchtigkeit;
- Unfall, Sturz oder sonstige Einwirkung von extremen Beschleunigungskräften;
- Schäden, die durch Blitzschlag, elektrostatische Entladungen, inkorrekte Betriebsspannung, Wasser, Feuer, höhere Gewalt, unzureichende Belüftung oder andere von ZENEC nicht zu verantwortende Gründe entstanden sind;
- Schäden, die durch Nutzung des Gerätes außerhalb der vorgegebenen Spezifikationen hervorgerufen werden;
- Schäden durch Verwendung des Produkts mit anderen Systemen oder Geräten, die nicht auf den Einsatz mit diesem Produkt ausgelegt sind;
- Anpassungen oder Änderungen ohne vorherige schriftliche Zustimmung von ZENEC, einschließlich Upgrades des Produkts über die Spezifikationen oder Merkmale hinaus, welche in der Bedienungsanleitung beschrieben sind;
- Modifikationen des Produkts, um es an nationale oder örtliche technische Normen oder Sicherheitsstandards in Ländern anzupassen, für die das Produkt nicht ausdrücklich vorgesehen und hergestellt wurde;
- Einsatz von Service- bzw. Ersatzteilen, die nicht von ZENEC gefertigt oder vertrieben werden;
- Benutzung des Produkts in Verbindung mit Zubehör, das nicht für die Verwendung mit diesem Produkt zugelassen wurde;

ZENEC übernimmt außerdem keine Garantie (weder ausdrücklich, stillschweigend, gesetzlich oder anderweitig) für die Qualität, Leistung, Genauigkeit, Zuverlässigkeit oder Eignung des Produktes für

einen bestimmten Zweck außerhalb des von uns beschriebenen Verwendungszwecks, oder der sich ab Werk auf dem Gerät befindlichen Software / Firmware.

Garantieleistungen können außerdem nicht erbracht werden, wenn die Modell-/Serien-/UUID- Produktnummer auf dem Produkt geändert, gelöscht, unkenntlich gemacht oder entfernt wurde. Gleiches gilt, wenn der Kassenbeleg oder die Rechnung nicht, nur unvollständig und/oder unleserlich vorgelegt werden.

Haftet ZENEC für weitergehende Fehler oder Schäden?

ZENEC verpflichtet sich unter dieser Garantie nur zur Reparatur oder zum Austausch von Produkten, die diesen Garantiebedingungen unterliegen. ZENEC ist nicht haftbar für Verluste oder Schäden materieller oder immaterieller Art wie Kaufpreis, Gewinneinbußen, Einnahmeverlust, Datenverlust, immaterielle Schäden oder für Schäden resultierend aus der Nichtverfügbarkeit des Produkts oder zugehöriger Komponenten, die direkt, indirekt oder als Folge von Produkten bzw. Dienstleistungen dieser Garantie oder anderweitig erwachsen können. Das gilt für Verluste oder Schäden durch Beeinträchtigung oder Ausfall der Funktion des Produkts oder damit verbundener Geräte durch Defekte bzw. durch die Nichtverfügbarkeit des Produkts, während es sich bei ZENEC oder dem Service Partner befindet, Ausfallzeiten und geschäftliche Beeinträchtigungen. Außerdem übernimmt ZENEC keine Haftung für Transportrisiken wie beispielsweise Verlust oder Zerstörung im Zusammenhang mit Garantieleistungen.

Diese Haftungsbeschränkung gilt für Verluste und Schäden gleich aus welchem Rechtsgrund, insbesondere auf Grund von Fahrlässigkeit, unerlaubter Handlung, Vertragsbruch, ausdrückliche oder stillschweigende Garantien und Gefährdungshaftung (selbst wenn ZENEC oder der Servicepartner auf die Möglichkeiten solcher Schäden hingewiesen wurden).

Falls diese Haftungsausschlüsse geltendem Recht ganz oder teilweise widersprechen, begrenzt ZENEC die Garantieleistung bzw. die Haftung soweit dies nach geltenden Vorschriften zulässig ist. Beispielsweise untersagen einige Ländergesetze den Ausschluss oder die Einschränkung der Schadenersatzhaftung wegen Fahrlässigkeit, grober Fahrlässigkeit, vorsätzlichem Fehlverhalten, Betrug und ähnlichen Handlungen. Jede Haftung, die nicht vollständig ausgeschlossen werden kann, wird auf die Dauer dieser Garantie begrenzt, sofern das geltende Recht dies zulässt. Die Haftung im Rahmen dieser Garantie ist der Höhe nach auf den Kaufpreis des Produkts beschränkt. Sieht das geltende Recht nur höhere Haftungsgrenzen vor, gilt diese höhere Haftungsbeschränkung.

Was muss ich unternehmen, um Garantieleistungen zu erhalten?

Falls Sie Leistungen nach dieser Garantie in Anspruch nehmen möchten, wenden Sie sich bitte unter Vorlage des Kassenbelegs bzw. der Rechnung im Original direkt an den autorisierten Fachhändler, bei dem das Produkt erworben wurde. Bitte senden Sie keine Produkte direkt an ZENEC. Eine Garantieleistung ist dann nicht möglich. Den zuständigen Fachhändler oder Verkäufer entnehmen Sie bitte Ihrem Kaufbeleg.

Das durch den autorisierten Händler an die Servicestelle eingesendete Gerät mit Fehlfunktion muss außerdem jene Zubehörteile enthalten, die in einem logischen Bezug zum beobachteten Fehlerbild stehen. Also z.B. mit dem Gerät ausgelieferte oder erworbene Navigationspakete auf SD- oder microSD Karte, wenn Probleme oder Funktionsstörungen der Navigationsfunktion beobachtet wurden.

In welcher Form erbringt ZENEC die Garantie?

ZENEC bzw. der Servicepartner werden das Produkt bzw. dessen defekte Teile im Geltungsbereich der Garantie unter Übernahme der Arbeits- und Materialkosten nach eigenem Ermessen und entsprechend der vorliegenden Bedingungen reparieren oder austauschen.

Garantiereparaturen müssen durch den autorisierten Servicepartner oder ZENEC selbst durchgeführt werden. Reparierte oder ausgetauschte Produkte können neue und/oder aufgearbeitete Komponenten und Geräte enthalten. Ausgetauschte Komponenten gehen in das Eigentum von ZENEC über.

Welche Kosten sind mit einer Garantieleistung für mich verbunden?

ZENEC übernimmt die Material- und Arbeitskosten im Zusammenhang mit einer Garantieleistung. Die Kosten des Versands sowie die mit dem Versand zusammenhängenden Risiken (s.o.) trägt der Garantiennehmer. Sollte sich herausstellen, dass das Produkt fehlerfrei funktioniert oder dass ein Garantieanspruch wegen Ablaufs der Garantiezeit oder aus einem anderen Grund nicht besteht, sind ZENEC bzw. seine autorisierten Servicepartner befugt eine pauschale Untersuchungsgebühr i.H.v. 30,-€ zu berechnen.

Werden meine gesetzlichen oder vertraglichen Rechte durch diese Garantie eingeschränkt?

Die vorliegende Garantie ist eine freiwillige Leistung von ZENEC, die Ihre gesetzlichen Rechte allenfalls erweitert. Gesetzliche Rechte wie beispielsweise die Gewährleistung bleiben für Sie als Verbraucher in vollem Umfang bestehen. Ebenso hat diese Garantie keinerlei Auswirkungen auf ihre vertraglichen Ansprüche gegenüber dem Verkäufer selbst. Diese Rechte können Sie nach wie vor uneingeschränkt geltend machen.

EU Legal Representative: ACR S & V GmbH · Industriestraße 35 · D-79787 Lauchringen · Germany
ZENEC by ACR AG · Bohrturmweg 1 · CH-5330 Bad Zurzach · Switzerland

www.zenec.com

Hiermit erklärt ACR Brändli + Vögeli AG, dass der Funkanlagentyp ZENEC Z-E2055 der Richtlinie 2014/53/ EU entspricht. Der vollständige Text der EU-Konformitätserklärung ist unter der folgenden Internetadresse verfügbar: <http://www.zenec.com> (siehe Link „Dokumente zur Produktkonformität“ im Fussbereich).

 10R-05 16981

**UK
CA**

CE

© Copyright 2021

RevB / Redaktionsschluss: Q2-2021

Deutsch

Hersteller: ACR AG · Bohrturmweg 1 · CH-5330 Bad Zurzach · Schweiz

Gesetzlicher Vertreter EU: ACR S & V GmbH · Industriestraße 35 · D-79787 Lauchringen · Deutschland