

RetroSound®

MOTOR-1DAB

Bedienungs- und Einbauanleitung



Das Display und die Bedienregler sind optional und nicht im Lieferumfang des Grundmoduls

MW/UKW Radio mit AUX-Eingang, DAB+
InfiniMount Befestigungssystem und Bedienregler



Retro Manufacturing, LLC

INHALTSVERZEICHNIS

| | |
|--|----|
| Einleitung | 4 |
| Lieferumfang | 5 |
| Installationshinweise | 6 |
| Warnhinweise und Vorsichtsmaßnahmen..... | 8 |
| Installationsanleitung | 9 |
| Anschlussplan..... | 13 |
| Bedienung (Basisfunktionen) | 15 |
| Soundeinstellungen..... | 18 |
| Erweiterte Einstellungen | 21 |
| Störungsbehebung | 25 |
| Häufig gestellte Fragen (FAQ) | 26 |
| Technische Daten | 27 |
| Display Kurzanleitung | 28 |

EINLEITUNG

Wir danken Ihnen für den Erwerb des RetroSound „MOTOR-1DAB“. Wir hoffen Ihnen für die nächsten Jahre Freude mit diesem Gerät zu bereiten. Nachfolgend die wichtigsten Merkmale des Gerätes:

Ausstattung

- UKW/MW Radioempfänger mit RDS und 30 Senderspeicher
- Tuner mit europäischen geraden und ungeraden Radiofrequenzen
- Eingebauter DAB + Tuner (DAB+ Antennensplitter (DAB1) optional erhältlich)
- Neues Reglersystem mit Bedienknopf- und Ringfunktionalität
- Integrierter 4-Kanal Verstärker (4 x 18 Watt RMS / 40 Watt max.)
- Patentiertes "InfiniMount" Befestigungssystem und Bedienregler
- Kompatibel mit allen RetroSound-Frontblenden und Bedienknöpfen
- 2 Jahre Hersteller-Garantie
- 3 Equalizerprogramme plus individueller Bass/Höhen/Fader/Balance-Einstellung
- E-Zulassung e13 03 10006 e13*72/245*2006/96*10006*00

Erweiterungsmöglichkeiten

- AUX-Eingang (Stereo)
- Separate Einschaltleitung für Motorantenne und Verstärker



Hiermit erklärt Ampire Electronics GmbH & Co.KG, dass das RetroSound Radiomodul MOTOR-1DAB den Richtlinien 2014/30/EU, 2014/35/EU, 2014/53/EU und 2011/65/EU entspricht. Den vollständigen Text der EU-Konformitätserklärung ist unter der folgenden Internetadresse verfügbar: <https://ce.ampire.de>

MOTOR-1DAB

LIEFERUMFANG

Lieferumfang des Radio Grundmoduls

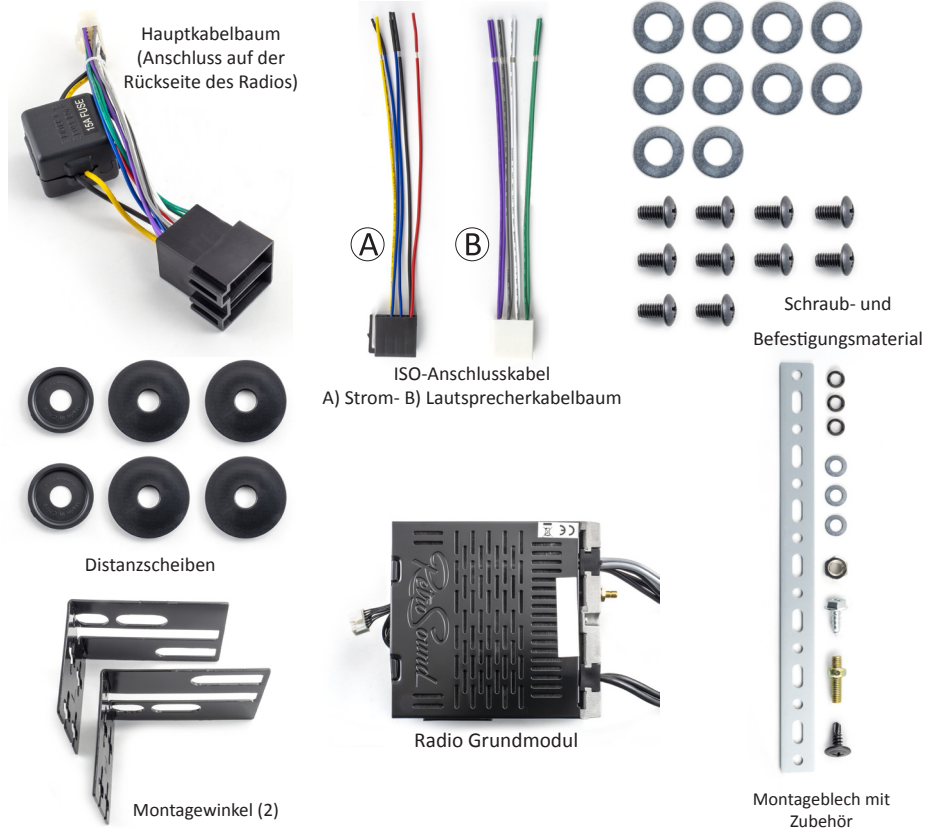

Lieferumfang des Displays (optional und nicht im Lieferumfang des Grundmoduls)

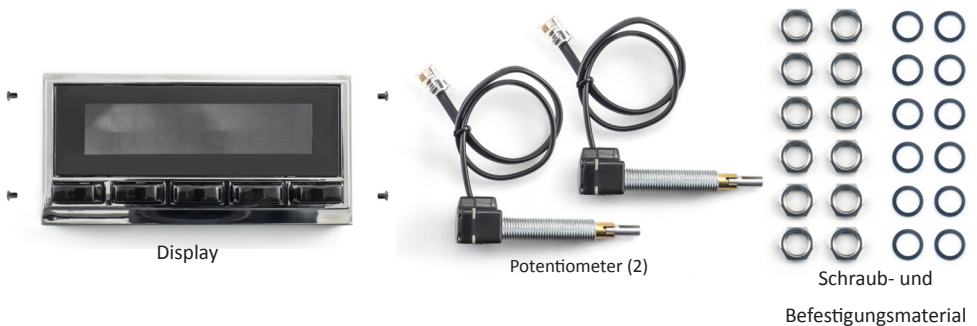

INSTALLATIONSHINWEISE

Dieses Gerät wurde getestet und erfüllt die Grenzwerte für digitale Geräte der Klasse B, gemäß Teil 15 der FCC-Bestimmungen. Diese Grenzwerte bieten angemessenen Schutz vor schädlichen Störungen beim Betrieb des Geräts in Wohngebieten.

Das Gerät erzeugt, verwendet und gibt elektromagnetische Strahlung ab. Wenn es nicht gemäß der Anleitung installiert und benutzt wird, kann es die Funktion anderer Elektrogeräte beeinträchtigen. Es kann jedoch nicht ausgeschlossen werden, dass in einigen Fällen doch Störungen auftreten. Sollte das Gerät den Radio- oder Fernsehempfang stören, was sich durch Ein- und Ausschalten des Geräts nachprüfen lässt, wenden Sie sich bitte an Ihren Fachhändler oder Radio- / TV-Techniker. Nehmen Sie keine, außer den in Bedienungsanleitung erläuterten Änderungen oder Umbauten am Gerät vor. Unerlaubte Änderungen oder Umbauten können dazu führen, dass die Garantieansprüche verfallen.

Beachten Sie folgende Warnhinweise bei der Benutzung des Gerätes:

- Lesen Sie diese Anleitung sorgsam bevor Sie das Gerät benutzen. Wenn Fragen auftreten, die in dieser Anleitung nicht abgedeckt werden, wenden Sie sich bitte an Ihren Fachhändler oder an den Händler in Ihrer Nähe. Sie können auch eine Email an info@retrosoundusa.de senden.
- Schalten Sie das Gerät nicht bei sehr hohen Temperaturen im Wageninnenraum ein. Lassen Sie das Gerät vor dem Gebrauch erst abkühlen.
- Der Fahrer sollte das Gerät nicht während der Fahrt bedienen. Bedienen des Gerätes und Schauen auf die Anzeige behindert den Fahrer beim Fahren und kann so zum Unfall führen. Halten Sie ihr Fahrzeug an und parken Sie an sicherer Stelle zur Bedienung des Gerätes.
- Betreiben Sie ihr Gerät an der korrekten Betriebsspannung. Dieses Produkt ist für den Betrieb an 12 Volt mit negativer Masse vorgesehen. Betreiben Sie dieses Gerät nicht an positiver Masse oder an 18/24 Volt Betriebsspannung.
- Benutzen Sie ihr Gerät nicht, wenn es nicht einwandfrei funktioniert. Funktioniert das Gerät nicht oder nur eingeschränkt, wurde es Feuchtigkeit ausgesetzt, qualmt es oder riecht es verbrannt, schalten Sie das Gerät sofort aus und suchen Sie Ihren Fachhändler auf.
- Halten Sie beige packte Batterien, Kleinteile und Folien von Kindern fern. Hat ein Kind eine Batterie, ein Kleinteil oder Folie verschluckt holen Sie bitte medizinische Hilfe.
- Lassen Sie Sicherungen in der Werkstatt wechseln. Wechseln Sie defekte Sicherungen nur aus, wenn Sie den Grund für das Durchbrennen kennen und die Ursache beseitigt haben. Ansonsten wenden Sie sich an ihre Werkstatt. Inkorrektes Instandsetzen kann zu Rauch, Feuer oder Zerstörung des Gerätes führen.
- Wenn das Gerät sich nicht einschalten lässt, überprüfen Sie zunächst die Anschlüsse. Danach prüfen Sie die Fahrzeugsicherungen und die Sicherung am Kabelbaum des Radios.

Beachten Sie folgende Warnhinweise zur Installation und Benutzung des Gerätes:

- Halten Sie den Lautstärkepegel im angemessenen Rahmen.
- Stellen Sie die Lautstärke so ein, dass Sie Geräusche aus dem Straßenverkehr weiterhin wahrnehmen.
- Stecken Sie nicht die Hand oder Finger in irgendwelche Öffnungen des Gerätes.
- Überlassen Sie Einbau und Verdrahtung geschultem Personal.
- Die Installation erfordert spezielle Kenntnisse und Erfahrung.
- Lassen Sie das Gerät zur Sicherheit bei ihrem Händler einbauen.
- Bei Selbsteinbau befolgen Sie bitte die Einbauanweisungen. Für selbstverschuldete Schäden gibt es keine Haftung unsererseits.
- Nichtbefolgen der Einbauanweisung kann zu Feuer oder zu Unfällen führen.
- Beschädigen Sie nicht die Kabel beim Einbau.
- Verlegen Sie die Kabel nicht über Schrauben oder bewegte Teile wie Sitzschienen. Verkratzen, ziehen, dehnen oder verdrehen beschädigt die Kabel. Vermeiden Sie das Verlegen an heißen Stellen. Schützen Sie die Kabel vor scharfen Kanten mit Schutzrohr oder Tape.
- Benutzen Sie zur Installation nur dafür geeignete Werkzeuge und Einbaumaterialien. Nicht dafür geeignete Materialien dürfen nicht verwendet werden. Falsche Installation kann zu einem Unfall, Fehlfunktion oder Feuer führen.
- Klemmen Sie vor der Installation den Minuspol der Batterie ab. Das bewahrt Sie vor einem Kurzschluss bei der Installation. Beachten Sie Vorsichtsmaßnahmen des Kraftfahrzeugherstellers, bezüglich des Abklemmens der Batterie. Ein falsches Vorgehen kann zu Verletzung oder Tod durch Auslösen der Airbags führen.
- Befestigen Sie keine Kabel oder Teile an sicherheitsrelevanten Bauteilen. (Tank , Bremse, Fahrwerk, Lenksäule, Pedale, Airbag etc.)
- Installieren Sie nichts in der Nähe von Airbags.
- Beachten Sie die Anweisungen des Fahrzeugherstellers.
- Prüfen Sie vor der Installation, dass keine Leitungen, Kabel, etc. durch den Einbau beschädigt werden können (z.B. wenn Sie ein Loch bohren).
- Installieren Sie nicht im Sichtbereich des Fahrers, wo es das Fahren behindert.
- Prüfen Sie nach der Installation die Funktion der vorhandenen elektrischen Einrichtungen.
- Prüfen Sie, dass die Installation der Kabel nichts in der Funktion behindert.
- Achten Sie auf korrekte Isolierung der verlegten Kabel.
- Dieses Gerät ist für die Verwendung in Kraftfahrzeugen vorgesehen
- Lassen Sie das Gerät nicht bei ausgeschaltetem Motor laufen. Die Batterie kann sich entleeren
- Setzen Sie das Gerät nicht starker Sonneneinstrahlung oder anderer hoher Temperatur aus. Das kann zu Rauch, Feuer oder Zerstörung des Gerätes führen.

WARNHINWEISE UND VORSICHTSMASSNAHMEN



Um den ordnungsgemäßen Betrieb dieses RetroSound Produkts zu gewährleisten, lesen Sie bitte diese Anleitung sorgfältig vor der Installation und Bedienung des Radiogerätes.

Diese Bedienungsanleitung kann sich nicht auf alle möglichen Installations-Szenarien beziehen. Wenn Sie glauben, Sie können das Radio nicht selber verbauen, dann nehmen Sie bitte Kontakt mit Ihrem Fachhändler vor Ort oder mit unserem Support auf. Sie erreichen den Technischen Support unter support@ampire.de oder telefonisch unter +49 (0) 2181-81955-0.



WICHTIG! Bitte beachten Sie, dass dieses Gerät am roten und gelben Kabel 12 Volt führen muss, sonst wird dieses Gerät nicht funktionieren. Kontaktieren Sie uns, wenn Sie Fragen haben.



Klemmen Sie vor der Installation den Minuspol der Batterie ab. Das bewahrt Sie vor einem Kurzschluss bei der Installation. Beachten Sie Vorsichtsmaßnahmen des Kraftfahrzeugherstellers, bezüglich des Abklemmens der Batterie. Ein falsches Vorgehen kann zu Verletzung oder Tod durch Auslösen der Airbags führen.



WARNUNG! Dieses Radio ist für den Betrieb an 12 Volt mit negativer Masse vorgesehen. Haben Sie ein Bordnetz mit 6 Volt, muss ein entsprechender Wandler vorgeschaltet werden. Für einen sicheren Betrieb muss der Wandler mit mindestens 10 Ampere belastbar sein.

- Elektronische Altgeräte gehören nicht in die Mülltonne.
- Wenn Sie dieses Gerät später entsorgen möchten, entfernen Sie sämtliche Kabel und Batterien und entsorgen diese getrennt voneinander in einer Recycling-Anlage in Ihrer Nähe.
- Alternativ können Sie dieses Gerät zur Entsorgung auch Ampire zurücksenden.
- Die Verpackung ist recycelbar. Entsorgen Sie die Verpackung in einem dafür vorgesehenen Sammelsystem.



Umwelthinweise und Informationen zur Entsorgung von Elektro- und Elektronikgeräten samt Batterien (anwendbar für Länder, die ein separates Sammelsystem übernommen haben)

Wenn Sie dieses Produkt entsorgen wollen, entsorgen Sie es nicht über den normalen Hausmüll. Es gibt ein separates Sammelsystem für gebrauchte elektronische Geräte in Einklang mit den Rechtsvorschriften, die eine angemessene Behandlung, Verwertung und Recycling erfordern. Kontaktieren Sie Ihre lokale Behörde für Details bei der Suche nach einer Recycling-Anlage in Ihrer Nähe. Die Ordnungsgemäße Verwertung und Entsorgung trägt dazu bei, Ressourcen zu schonen und schädliche Auswirkungen auf unsere Gesundheit und die Umwelt zu verhindern.

INSTALLATIONSANLEITUNG

HINWEIS: Das perfekte Positionieren des Radios in das Armaturenbrett ist der zeitaufwendigste Teil der Installation. Ruhe und Geduld sind der Schlüssel.

Wenn der Einbau Sie weiterhin vor Probleme stellt, dann kontaktieren Sie bitte unseren Technischen Support.

Montieren Sie die Halter und Bedienelemente mit Hilfe der mitgelieferten Zubehörteile. Aufgrund der flexiblen Installationsmöglichkeiten ist es kein Problem die Blende fahrzeugspezifisch anzupassen. Messen Sie einfach den Abstand der vorhandenen Löcher und befestigen die Regler mit Hilfe des Zubehörs an den Blechwinkeln. Ziehen Sie zuerst die Schrauben mit den Fingern fest und probieren Sie am Fahrzeug aus, ob die Schalter klemmen und der Abstand stimmt. Erst danach ziehen Sie die Muttern ganz fest und stecken Sie die Kabel in das Radio ein.

Schritt 1 : Installieren des Displays

Verbinden Sie das mit dem Radio Grundmodul enthaltene Flachbandkabel mit dem Stecker des MOTOR-1DAB Radio Displays. Nach dem Einstecken ins Display muss es an dem Grundmodul mit den vier Montage Schrauben befestigt werden (die Schrauben sind sehr Klein und sind in der Hardware Tasche mit den Wellenmuttern).

Das RetroSound® Logo auf dem Radio Grundmodul sollte nach oben zeigen. Achten Sie darauf, nicht das Display auf den Kopf zu stellen.



Schritt 2: Anbringen der Montagewinkel

Befestigen Sie die Montagehalterung mit Hilfe der mitgelieferten Schrauben und bringen die Halter in die gewünschte Position. Danach ziehen Sie die Schrauben an.



Abbildung 1 - Befestigung der Montagehalterungen

HINWEIS: Veränderungen an den Befestigungswinkeln lassen die Garantie des Radios nicht erlöschen.

Schritt 3: Montage der Drehregler

1. Zur richtigen Positionierung der Drehregler messen Sie erst den benötigten Abstand zwischen den Bedienknöpfen Ihres Fahrzeuges.
2. Befestigen Sie die Drehregler mit dem im Lieferumfang enthaltenen Montagematerial (Muttern, Unterlegscheiben).
3. Ziehen Sie zuerst die Wellenmuttern handfest an (Abbildung 2).

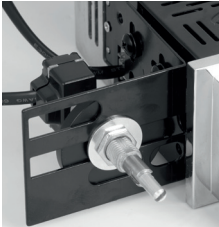

Zur Befestigung verwenden Sie bitte das im Lieferumfang befindliche Montagematerial.



Abbildung 2 - Montage der Drehregler

Zur richtigen Positionierung der Drehregler ziehen Sie zuerst die Wellenmuttern handfest an und prüfen den korrekten Sitz der Drehregler in der Blende / im Armaturenbrett.

HINWEIS: Ohne die Verwendung der Kontermuttern kommt es zur Zerstörung der Drehregler!

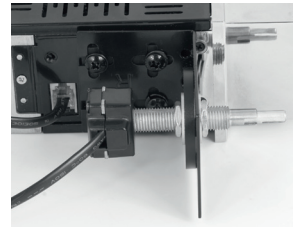

Abbildung 3 - Verbinden der Drehregler mit dem Radiogerät

HINWEIS: Veränderungen an den Befestigungswinkeln lassen die Garantie des Radios nicht erlöschen. Das System wurde entwickelt, um sich an die unterschiedlichsten Einbausituationen anzupassen.

Schritt 4: Komplette Verkabelung

Siehe "Anschlussplan" auf Seite 13.

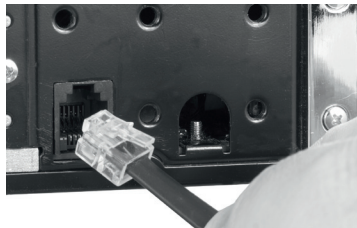
Schritt 5: Befestigung der Radioblende (inkl. Drehregler)

Eine der häufigsten Fragen, die wir gestellt bekommen, ist: „Welches Radio passt in mein Auto?“. Das neue „MOTOR-1DAB“ von RetroSoundUSA ist mit seinem Bedienelement eine universelle Lösung für alle Radioschächte. Mit gerademal 89mm in der Breite und 38mm in der Höhe passt es sich allen amerikanischen und europäischen Einbauschächten an. Die fahrzeugtypische Optik entsteht durch die speziell auf das Baujahr abgestimmte Radioblende. Diese Radioblenden sind in Größe und Form exakt auf das Armaturenbrett des jeweiligen Old- bzw. Youngtimer angepasst.

Eine optimale Kombination für jeden Radioschacht.

Nachdem die Regler an das Armaturenbrett des Fahrzeugs angepasst sind, schrauben Sie eine Mutter mit Unterlegscheibe auf jede Achse. Danach stecken Sie die Radioblende auf und schrauben die Blende wie auf dem Foto dargestellt fest.

Benutzen Sie die mitgelieferten Muttern und Scheiben zur Befestigung der Radioblende auf der Achse. Mit Hilfe der Muttern justieren Sie die Radioblende passend zum Einbauplatz.

HINWEIS: Die abgebildete Montage zeigt eine Kombination aus dem Radio „Motor-1DAB“ und einer Aufbau-Radioblende für europäische Fahrzeuge.

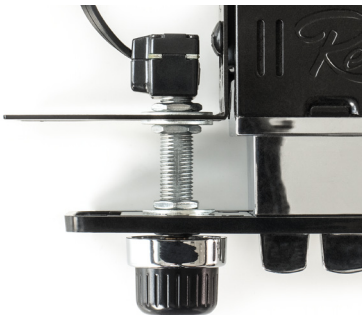

Muttern/Unterlegscheiben zwischen L-Halterung und Radioblende



Abbildung 4 - Montage der Radioblende

Schritt 6: Installation der Drehknöpfe

1. Schieben Sie den unteren Teil des Drehreglers auf die Welle und lassen ihn einrasten. (Siehe Abbildung 5).
2. Montieren Sie den vorderen Bedienknopf auf der Welle (Siehe Abbildung 6).

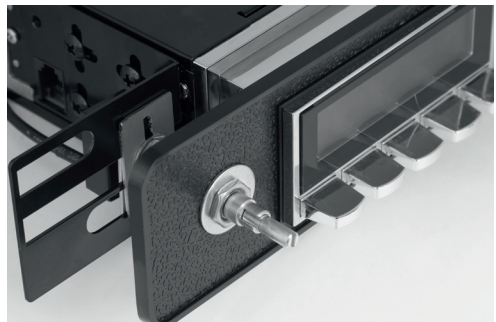

Abbildung 5 - Montage des hinteren Bedienknopfs



Abbildung 6 - Montage des vorderen Bedienknopfs



Bsp.: Kombination mit Radioblende für einen 1967-68 Camaro

ANSCHLUSSPLAN

Bitte beachten Sie das dieses Gerät am roten und gelben Kabel 12 Volt führen muss, sonst wird dieses Gerät nicht funktionieren. Kontaktieren Sie uns, wenn Sie Fragen haben.

Kabelplan (Abbildung 7)

Verbinden Sie den Hauptkabelbaum mit der Rückseite des Radios und schließen hier das ISO-Stromanschlusskabel und den Lautsprecherkabelbaum an. Danach verbinden Sie die Kabelenden nach Anleitung des Kabelplans (Abbildung 8).

Installationshinweise

- Zur Vermeidung eines Kurzschlusses klemmen Sie vor Beginn und bis zur Beendigung der Installation den Minuspol der Batterie ab.
Beachten Sie die Vorsichtsmaßnahmen des Kraftfahrzeugherstellers, bezüglich des Abklemmens der Batterie. Ein falsches Vorgehen kann zu Verletzung oder Tod durch Auslösen der Airbags führen.
- Dieses Radio ist für den Betrieb an 12 Volt mit negativer Masse vorgesehen. Haben Sie ein Bordnetz mit 6 Volt muss ein entsprechender Wandler vorgeschaltet werden. Für einen sicheren Betrieb muss der Wandler mit mindestens 10 Ampère belastbar sein.

Der hintere AUX-Eingang

Der hintere AUX-Eingang erlaubt den individuellen Anschluss von externen mobilen Geräten mit Standard-Kopfhörerausgängen. Wie z.B. tragbare CD-Player, Mini-Disc-Player, tragbare Kassettenrekorder, iPod oder MP3-Player. Mit dem drehen des linken hinteren Drehknopfes in Uhrzeigersinn können Sie den AUX-Kanal anwählen.

MOTOR-1DAB • AM/FM Radio W

Frequenzbereich: FM 87.5-107.9MHz / AM 530-1710 KHz



Abbildung 7 - Kabelplan

BEDIENUNG (BASISFUNKTIONEN)

Bedienelemente auf der Vorderseite

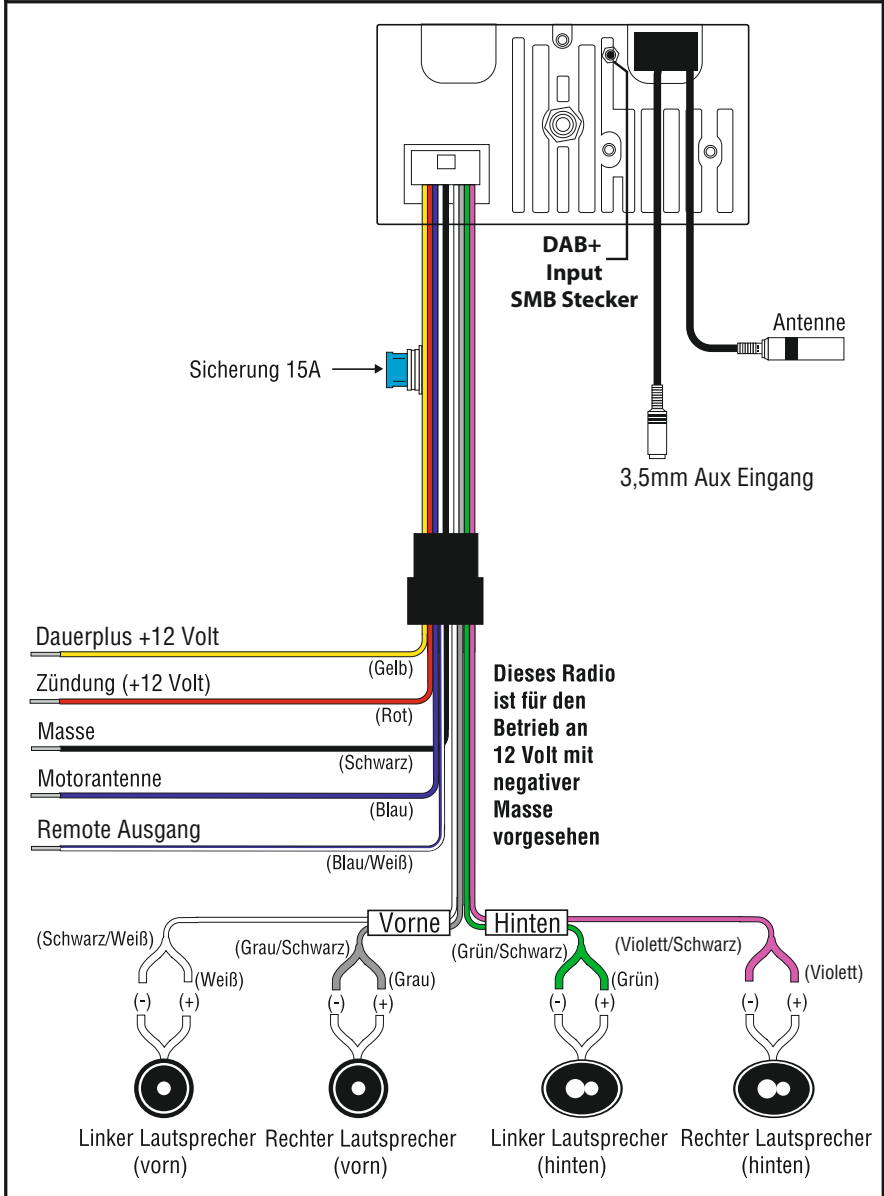

Abbildung 8 - Bedienelement



Die Drehregler sind in einen vorderen und hinteren Drehreglerbereich eingeteilt, wodurch auch die Drehknopf-Teller über eine Funktionalität verfügen. Zusätzlich hat jeder Drehregler eine Drückfunktion. Lesen Sie hierzu bitte die nachfolgende Übersicht.

Abbildung 9 - Drehregler mit Drehknöpfen

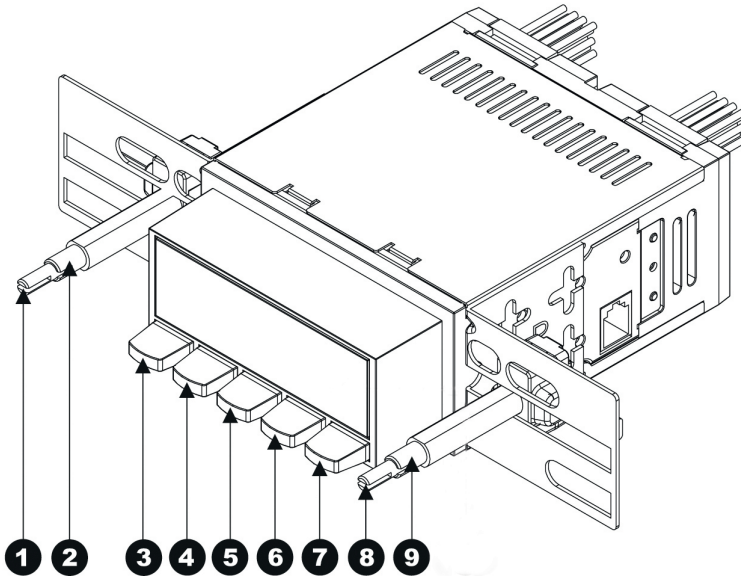
Tastenfunktionen

| Funktion | # | Radio-Modus/DAB Modus | Apache |
|-----------------------|---|---|---|
| Power Ein/Aus | 1 | Zum Einschalten drücken Sie den linken Drehknopf ❶. Im Display erscheint der Schriftzug RETROSOUND. Zum Ausschalten halten Sie den linken Drehknopf für ❶ 3 Sek. gedrückt. Im Display erscheint der Schriftzug GOODBYE. | |
| Volumen | 1 | Durch Drehen des vorderen linken Drehreglers ❶ regulieren Sie die Lautstärke. Die Lautstärkenregulierung liegt zwischen 0 - 46 (MIN/MAX). Die Grundlautstärke liegt bei 17. | |
| Audio Abstimmung | 1 | Kurzes Drücken des linken Drehreglers ❶ aktiviert die Select-Funktion. Wiederholtes Drücken des Reglers führt Sie zu DSP, Bass, Höhen, Balance, Fader, XBAS. Durch Drehen des vorderen linken Reglers stellen Sie den gewünschten Wert ein. Detaillierte Informationen zu den Einstellungen der Ton-Eigenschaften finden Sie ab Seite 18. | |
| Auswahl der Hörquelle | 2 | Drehen Sie den hinteren linken Drehknopf ❷ im Uhrzeigersinn zum Umschalten der Hörquellen: Radio, DAB+ und AUX-Eingang. Zur Nutzung des AUX-Eingangs, sollte der Anschluss während des Einbaus sorgfältig verlegt werden. | |
| Uhrzeit | 2 | Zur Darstellung der Uhrzeit drehen Sie den hinteren linken Drehknopf ❷ entgegen des Uhrzeigersinns. | |
| Radio-sender 1 | 3 | Drücken der Taste „1“ ruft den gespeicherten Sender auf. Drücken und kurzes Halten speichert den gerade angezeigten Sender. | Diese Tasten stehen beim Apache nicht zur Verfügung |
| Radio-sender 2 | 4 | Drücken der Taste „2“ ruft den gespeicherten Sender auf. Drücken und kurzes Halten speichert den gerade angezeigten Sender. | Diese Tasten stehen beim Apache nicht zur Verfügung |
| Radio-sender 3 | 5 | Drücken der Taste „3“ ruft den gespeicherten Sender auf. Drücken und kurzes Halten speichert den gerade angezeigten Sender. | Diese Tasten stehen beim Apache nicht zur Verfügung |

MOTOR-1DAB

| Funktion | # | Radio-Modus/ DAB Modus | Apache |
|----------------------------|----------|---|---|
| Radio-sender 4 | 6 | Drücken der Taste „4“ ruft den gespeicherten Sender auf. Drücken und kurzes Halten speichert den gerade angezeigten Sender. | Diese Tasten stehen beim Apache nicht zur Verfügung |
| Radio sender 5 | 7 | Drücken der Taste „5“ ruft den gespeicherten Sender auf. Drücken und kurzes Halten speichert den gerade angezeigten Sender. | Diese Tasten stehen beim Apache nicht zur Verfügung |
| Vor/ Zurück | 8 | Durch Drehen des vorderen rechten Reglers können Sie die Empfangsfrequenzen abstimmen (MW/UKW). | |
| System Menü | 8 | Drücken Sie den rechten Drehregler 8 länger als 3 Sekunden wird das Untermenü mit folgenden Funktionen aufgerufen: DAB SCAN (nur möglich die Hörquelle DAB+ ausgewählt ist), Auto-/Manueller Suchlauf, Uhr oder Frequenz Priorität, Beep an/aus, US-/EU-/JAP-/AUS-/RUS-Frequenzen, Local/DX (Fern-) Tuning, Volumen-Einschaltlautstärke und Voreinstellung. Ein weiteres Drücken des Drehreglers 8 wechselt in die einzelnen Betriebsarten. HINWEIS: Detaillierte Anleitungen der einzelnen Betriebsarten finden Sie ab Seite 21. | |
| Radio Sender 6 | 9 | Drehen des hinteren rechten Reglers im Uhrzeigersinn ruft den gespeicherten Sender auf. Drehen und kurzes Halten speichert den gerade angezeigten Sender. | Drehen Sie den rechten vorderen Knopf 9 , um den gewünschten Sender einzustellen, dann drehen und halten Sie den rechten hinteren Knopf 9 im Uhrzeigersinn, um die gewünschte Voreinstellung (1-6) auszuwählen. Drücken Sie nach der Auswahl den rechten vorderen Knopf 9 zum Speichern. |
| Radio Sender 1-6 | | | |
| Frequenz | 9 | Drehen Sie den rechten hinteren Drehregler 9 gegen den Uhrzeigersinn um zwischen den Frequenzbändern (3 UKW und 2 MW) zu wählen. | |
| Track/ Directory Search | | | |
| Selcet Panel | 9 | Hier kann zwischen dem normalen Radio System und dem Apache gewechselt werden | |

SOUNDEINSTELLUNGEN

Einstellungen der Klang-Eigenschaften:

1. Zur Auswahl der Klang-Eigenschaften drücken Sie den linken Drehknopf.
Mit Drehen des linken Knopfes wählen Sie das bevorzugte Genre.
2. Durch erneutes Drücken des Drehknopfes wechseln Sie in den Eigenschaften.
3. Mit dem Drehen im oder gegen den Uhrzeigersinn lassen sich die einzelne Werte nach Wunsch einstellen.
4. Mit einem erneuten Drücken des vorderen linken Drehknopfes bestätigen Sie die Eingabe und wechseln zur nächsten Einstelloption. Nach Beenden der Einstellung kehrt das Gerät automatisch zum normalen Betrieb zurück.



DSP ausschalten

Wenn Sie das erste Mal das SEL-Menü aufrufen ist der DSP ausgeschaltet. Drehen Sie zur Auswahl den linken Regler nach rechts um zu den Voreinstellungen zu gelangen, oder drücken den linken Regler ein weiteres Mal um zur Bass und Höheneinstellung zu gelangen.

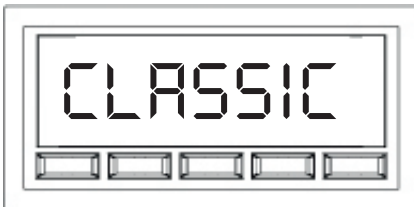

DSP Klassik

Die Anzeige CLASSIC gibt eine Einstellung für klassische Musik vor.

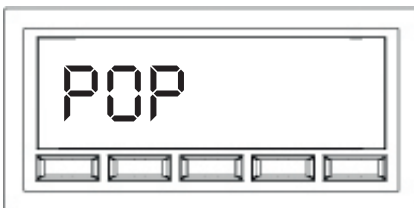

DSP POP

Anzeige POP gibt eine Einstellung für Bass betonte Musik vor.

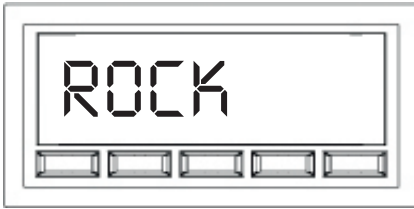

DSP ROCK

Die Anzeige ROCK offeriert eine Voreinstellung für eine höhenbetonte Musik.

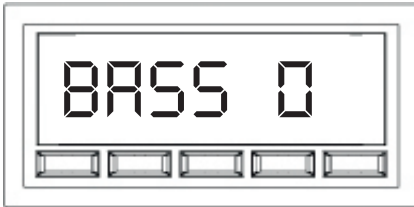

Basseinstellung

Die Anzeige BASS ermöglicht eine Einstellung des Bass um + - 7 dB.

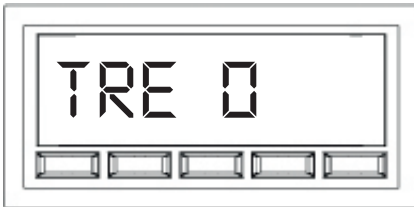

Höhenregelung

Die Anzeige TRE ermöglicht eine Einstellung der Höhen um + - 7 dB.

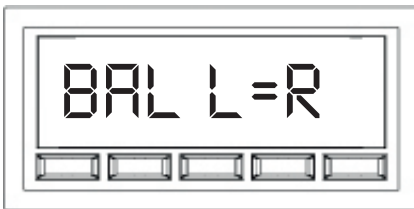

Klangausgleich

Die Anzeige BAL ermöglicht den Ausgleich der Lautsprecherposition zur Fahrerposition, um eine gleichlaute Wiedergabe zu erreichen. Der Regelbereich geht von 0-12.

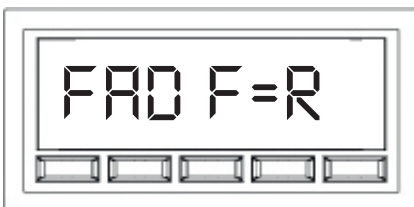

Überblendregler

Die Anzeige FAD ermöglicht zwischen den vorderen und hinteren Lautsprecher das Verhältnis der Wiedergabe zu korrigieren. Der Regelbereich geht von 0-12.

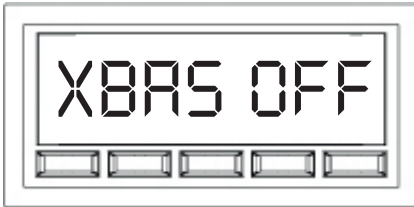
**XBAS**

Die Anzeige XBAS ermöglicht das Anheben der Bässe und Höhen bei geringer Lautstärke und wird inaktiv beim Erhöhen der Lautstärke. Bei Einstellungen von Bass, Mitteltöner und Höhen wird die XBAS-Funktion überschrieben.

ERWEITERTE EINSTELLUNGEN

Spezielle Einstellungen im Untermenü:

Zur Aktivierung der speziellen Einstellungen drücken Sie den rechten Regler für 3 Sekunden, wodurch Sie in das Untermenü gelangen.

Durch drehen des Reglers können Sie zu den verschiedenen Einstellmöglichkeiten gelangen. Drücken des rechten Reglers ändert die Einstellwerte der einzelnen Untermenüs ab.

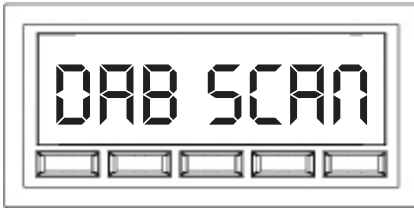

DAB Sendersuchlauf

Wenn DAB SCAN erscheint, den rechten Regler noch einmal kurz drücken. **Nur möglich wenn die Hörquelle DAB+ ausgewählt ist.**

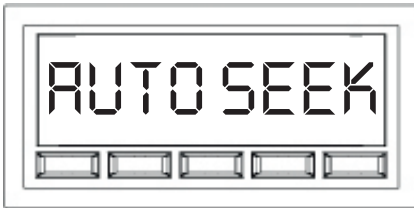

UKW Sendersuchlauf

Mit dieser Einstellung wechseln Sie zwischen automatischem und manuellem Sendersuchlauf. **In der Werkseinstellung steht die Suche auf Automatik.**



A STORE

Ist diese Einstellung aktiviert, schaltet das Radio automatisch auf den Radiosender mit der stärksten Sendeleistung. Sie aktivieren diese Einstellung durch Drehen des Drehknopfes im Uhrzeigersinn.

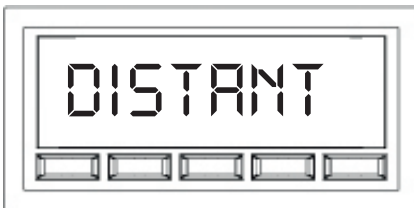

LOCAL/DISTANT

Diese Einstellung ermöglicht beim automatischen Sendersuchlauf durch die Einstellung "DISTANT" auch Sender mit einer aktuell schwachen Sendeleistung in die Senderliste aufzunehmen. Mit "LOCAL" berücksichtigt das Radio nur starke Signale.



Uhrzeit

Mit dieser Funktion können Sie die gewünschte Uhrzeit einstellen. Durch Drücken des rechten Drehknopfes wechseln Sie zur Einstellung der Stunden, drehen verstellt die Stunden. Weiteres Drücken wechselt zu Minuten, drehen stellt die Minuten ein.

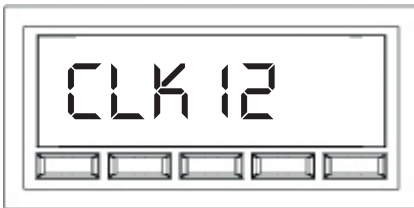

Darstellung mit 12 oder 24 Stunden

Mit dieser Funktion wechseln Sie zwischen den Darstellungen 12 oder 24 Stunden.



Uhrzeit/Frequenz

Mit dieser Funktion können Sie zwischen der permanenten Darstellung der Uhrzeit und der Menü- oder Frequenzdarstellung wählen.



Uhrzeit

Mit dieser Funktion können sie die Uhr an oder aus machen wenn sie das Radio aus stellen.

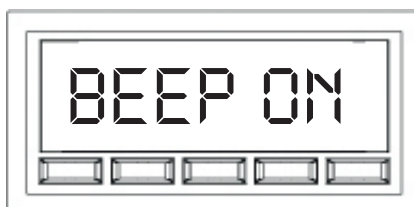

Akustisches Signal

Mit dieser Funktion können Sie durch drücken des rechten Drehknopfes das akustische Signal der Tasten ein- und ausschalten.

MOTOR-1DAB

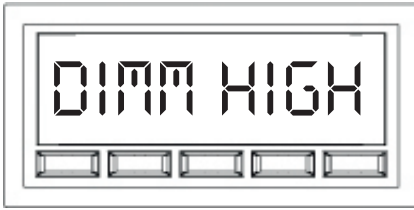
**Displayleuchtkraft**

Anpassung der Leuchtintensität der Displaybeleuchtung zwischen DIMM HIGH und DIMM LOW.

**RDS ON/OFF**

Über das RDS (Radio Data System) werden neben dem Audiosignal weitere Zusatzinformationen an Ihr RetroSound-Radio übertragen. **Die Werkseinstellung ist RDS ON.**

Bei aktivierter RDS-Funktion sucht das Radio automatisch nach einem Radiosender, der das gewünschte Programm-Genres spielt. Für Verkehrsmeldungen wird die Ausstrahlung unterbrochen. Mittels RDS wird ebenfalls der Namen des empfangenen Radiosenders übertragen und als Klartext im Rادیsdisplay angezeigt.

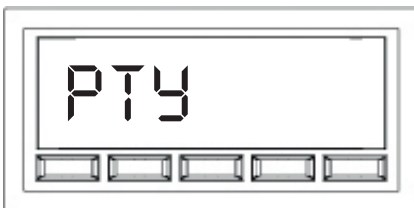
**Programm Type (PTY)**

RDS bietet die Möglichkeit in Europa die Einteilung der Sender nach Genres. Mit dieser Codierung können Sie bis zu 31 unterschiedliche Übertragungs-Genres finden.

Mit der Verwendung dieser Funktion können Sie die gewünschten Übertragungs-Genres aus der unten aufgeführten Liste auswählen. Sobald Sie ein entsprechendes Genre ausgewählt haben, wird das RetroSound-Radio alle verfügbaren UKW-Sender auf die gewünschte PTY-Einstellung absuchen. Um nach dem gewünschten Programmtyp (Genres) zu suchen:

1. Stellen Sie Ihr RetroSound-Radio auf „AREA EUR“ ein. Wenn PTY im Display zu sehen ist, drücken Sie den linken vorderen Drehregler. Dann drehen Sie den rechten vorderen Drehregler um den Programm Typ zu ändern.
2. Drücken Sie den rechten vorderen Drehregler um den gewählten Programm Typ zu wählen.
3. Haben Sie einen Programm-Typ gewählt, erscheint im Display PTY SEEK. Dies zeigt an, dass das Radio im UKW Band nach Sendern sucht, die den gewünschten Programm-Typ ausstrahlen. Das Gerät wird zu dem stärksten Sender wechseln, der den gewünschten Programm-Typ sendet. Findet das Gerät keinen entsprechenden Sender, wird NONE FOUND angezeigt und das Radio wechselt wieder in den zuletzt gehörten Sender.

Liste der Programmtypen (in Reihenfolge):

NEWS (Nachrichten), AFFAIRS (Wirtschaft), INFO (Information), SPORT (Sport), EDUCATE (Bildung), DRAMA (Drama), CULTURE (Kultur), SCIENCE (Wissenschaft), VARIOUS (Verschiedenes), POP (Pop), ROCK (Rock), EASY (Unterhaltung), LIGHT (Heiter), CLASSICS (Klassik), OTHER (Anderes), WEATHER (Wetter), FINANCE (Finanzen), CHILDREN (Kinder), SOCIAL (Soziales), RELIGION (Religiöses), PHONE IN (Wunschkonzert), TRAVEL (Reise), LEISURE (Freizeit), JAZZ (Jazz), COUNTRY (Western), NATION (Nationales), OLDIES (Oldies), FOLK (Folklore), DOCUMENT (Dokumentation), A-TEST (Notfall), ALARM (Alarm)

MOTOR-1DAB

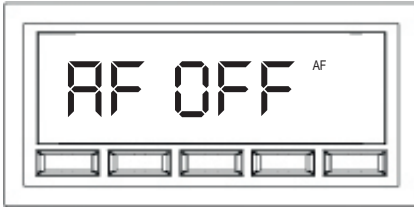

Alternativfrequenz (AF)

Ist der Empfänger auf EU Frequenzen eingestellt, ist die AF-Funktion aktiviert. Sollte der Empfang eines Senders schlecht werden, wird der Empfänger auf eine Alternativfrequenz umschalten. Im Untermenü kann diese Funktion ausgeschaltet werden.

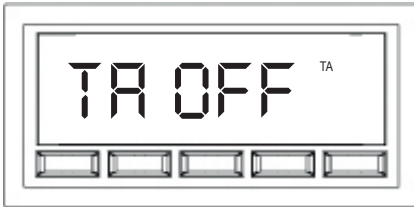

Verkehrsdurchsagen (TA) ON/OFF

Wenn die Funktion TA aktiviert ist, leuchtet „TA“ und ein TP-Sender wird im Hintergrund des aktuellen Quellmodus gesucht. Werden Verkehrsinformationen empfangen, wird der Audioquellenmodus automatisch zum FM-Radio umgeschaltet.

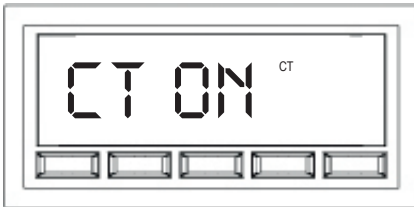

Clock-Time-Signal

Das Clock-Time-Signal (CT) dient der Zeitsynchronisation. Wenn das Signal ausgestrahlt wird, können Ungenauigkeiten der Uhrzeit mit dem Signal der Radiostation korrigiert werden.

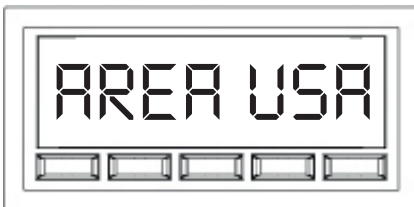

Frequenzbereich USA/EUR/JAP/AUS/RUS

In der Funktion „AREA“ können Sie durch Drehen des rechten Reglers zwischen vier Frequenzbereichen auswählen.



Einschalllautstärke

Wenn Sie die Funktion "VOL LAST" erreichen, können Sie durch drücken des rechten Reglers zu VOL ADJUS wechseln. Durch drehen gelangen Sie zu AD VOL 17. Drücken des rechten Reglers lässt die Zahl blinken und durch drehen kann die Einschalllautstärke geändert werden. Bei der Auswahl VOL LAST wählt das Gerät die letzte Einstellung vor dem Ausschalten.



SEL PANEL

In der Funktion „SEL PANEL“ können Sie zwischen dem Normalen Radio System und dem Apache auswählen.

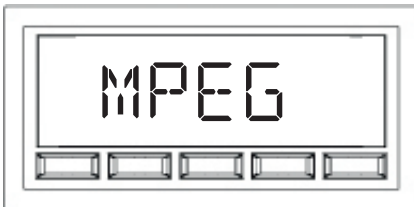

Versionsanzeige

Diese Funktion zeigt an welche Version das Gerät hat.

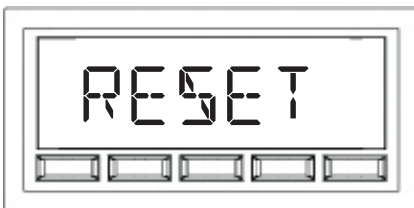

Werkseinstellung

Mit dieser Funktion können sie Ihr Gerät auf Werkseinstellung Zurücksetzen

STÖRUNGSBEHEBUNG

| Problem | Mögliche Ursache | Lösungsansatz |
|---|---|---|
| Radio lässt sich nicht einschalten (keine LED-Anzeige, keine Tonwiedergabe) | 12 Volt Batt+ nicht angeschlossen oder falsche Spannung | Überprüfen Sie alle Anschlüsse mit einem Voltmeter. Spannungsbereich: 12-15 Volt. |
| | 12 Volt Zündung nicht angeschlossen oder falsche Spannung | Überprüfung des Zündungsanschlusses |
| | Masse nicht angeschlossen | Überprüfung des Masseanschlusses |
| | Sicherung durchgebrannt | Ersetzen der Sicherung |
| Keine Tonwiedergabe obwohl LED-Anzeige leuchtet | Lautstärke steht auf Minimum | Lautstärke erhöhen |
| | Interne Verstärker im Protection-Modus | Überprüfung der Boxenkabel auf Erdung und Kurzschluss |
| | Gewünschter Quelleneingang (AUX, BT, Audio, etc) falsch | Überprüfung auf gewünschten Quelleneingang |
| Auslösen der Gerätesicherung | Kurzschluss in der Verkabelung | Verwenden Sie eine 15A Sicherung |
| | Keine 12 Volt Versorgung / Autobatterie nicht angeschlossen | Prüfen Sie die Anschlüsse der Autobatterie und stellen Sie eine 12 Volt Versorgung sicher |

HÄUFIG GESTELLTE FRAGEN (FAQ)

Ist das Radio an einem 6 Volt Bordnetz oder mit positiver Masse verwendbar?

Nein, dieses Radio ist für den Betrieb an 12 Volt mit negativer Masse vorgesehen. Haben Sie ein Bordnetz mit 12 Volt und positiver Masse, ist das Gerät nicht zu verwenden. Bei 6 Volt Bordnetz muss ein entsprechender Wandler vorgeschaltet werden. Für einen sicheren Betrieb muss der Wandler mit mindestens 10 Ampere belastbar sein.

Das Radio lässt sich nicht einschalten.

Das Radio benötigt eine Stromversorgung über beide Versorgungskabel.

Das rote Kabel sollte an eine geschaltete Stromquelle und das gelbe Kabel an eine konstante 12 Volt Stromversorgung angeschlossen sein. Prüfen Sie mit einem Voltmeter einen möglichen Spannungsabfall beim drehen des Zündschlüssels auf „EIN“. Überprüfen Sie die Stromversorgung durch das gelbe Kabel.

Welche Lautsprecherkabel werden empfohlen?

Wir empfehlen Lautsprecherkabel mit einer Stärke von 1,5 mm² zu verwenden.

Nach dem Anschluss aller 4 Lautsprecher ist keine Musik zu hören?

Es könnten 2 Ursachen verantwortlich sein:

1. Die Lautsprecherkabel haben untereinander Kurzschluss oder Masseschluss an der Karosserie.
2. Impedanz der Lautsprecher unter 4 Ohm. Ältere Lautsprecher sind normalerweise nicht kompatibel mit modernen Radios.

Mein Oldtimer hat einen Schalter zur Betätigung der automatischen Antenne Kann ich hier das RetroSound-Antennenkabel anschließen?

Eine solche Antenne wird als „Semi-Automatisch“ bezeichnet, da zum Aus- und Einfahren der Antenne ein Schalter verwendet wird. Dieser Schalter muss weiterhin verwendet werden, da das RetroSound-Antennenkabel für „vollautomatische Antennen“ ist.

Die Klangqualität ist im mittleren Bereich, mit sehr wenig Bass und erstickend klingenden Höhen. Was ist falsch

Einer der Lautsprecher ist „Außer Phase“.

Prüfen Sie die Anschlüsse an den Lautsprechern und verkabeln negativ auf negativ und positiv auf positiv.

Erlischt die Garantie, wenn die Montagebügel für einen guten Sitz angepasst werden?

Nein, Veränderungen an den Befestigungswinkeln lassen die Garantie des Radios nicht erlöschen.

MOTOR-1DAB

TECHNISCHEN DATEN**UKW**

| | |
|-------------------------------|------------------------------|
| Frequenzbereich mit RDS | 87,5-107,9 |
| Antenne | externer Anschluss |
| Empfindlichkeit | 12.5 dBf |
| Sendertrennung | 75 dB bei 400kHz |
| Signal Rauschabstand | 62 dB (Stereo), 67 dB (Mono) |
| Verzerrung bei 1 kHz | 0.8% (stereo), 0.5% (mono) |
| Kanaltrennung | 32 dB bei 1kHz |
| Frequenzgang | 30-16,000 Hz |

MW

| | |
|-----------------------|--------------------|
| Frequenzbereich | 530-1710 kHz |
| Antenne | externer Anschluss |

DAB/DAB+

| | |
|-------------------------|----------------------------|
| Frequenzbereich | 174,9-239,2 mHz |
| Antennenanschluss | Externer Antennenanschluss |

Allgemeine Daten

| | |
|---|--------------------------------|
| Abmessungen Radiodisplay | 89 x 38 x 27mm |
| Abmessungen Radiogrundgerät | 101 x 51 x 136mm |
| Spannungsversorgung | 11,5 bis 14,4 Volt |
| Maximale Stromaufnahme | 15 Ampere |
| Ruhestrom | 3.5 mA |
| Ausgangsleistung (14.4V, 4 ohm, 1% THD) | 4 x 18 Watt RMS / 40 Watt max. |
| Impedanz Lautsprecher | 4-8 Ohm |
| Eingangsempfindlichkeit Aux | ≥300 mV / 6 kOhm |

HINWEIS: Technische Änderungen jederzeit vorbehalten.

DISPLAY KURZANLEITUNG



Kurzanleitung

Steuerungslayout



① linker vorderer Knopf

rechter hinterer Knopf

③

② linker hinterer Knopf

rechter vorderer Knopf

④

Apache Modus

Um Ihr Radio so einzurichten, dass es mit der Displayeinheit Apache funktioniert, halten Sie den rechten vorderen Knopf (3) drei Sekunden lang gedrückt, um auf das UntermenüsysteM zuzugreifen. Drehen Sie den rechten vorderen Knopf (3), um durch die Auswahl zu blättern, bis SEL PANEL erscheint. Drücken Sie den vorderen rechten Knopf (3) und lassen Sie ihn wieder los, um zwischen APACHE und NORMAL zu wählen. Wenn APACHE auf dem Bildschirm angezeigt wird, warten Sie bis das Menü verschwindet um die Einstellung zu speichern.

Senderspeicher

Speichern von Radiosendern

Durch drehen des rechten vorderen Knopfes (3) beginnt der Sendersuchlauf. Erscheint ein Sender, den Sie speichern möchten, drehen und halten Sie den rechten hinteren Knopf (4) für 2 Sekunden im Uhrzeigersinn. Wiederholen Sie das, bis der gewünschte Speicherplatz erscheint und drücken Sie dann den rechten vorderen Knopf (3) zum Speichern.

Aufrufen von gespeicherten Sendern

Um einen Speicherplatz abzurufen, drehen Sie den rechten hinteren Knopf (4) im Uhrzeigersinn und lassen Sie ihn los. Wiederholen Sie den Vorgang, um durch die gespeicherten Sender zu navigieren.

Basis Einstellungen

Radio Ein-/Ausschalten

Drücken Sie den linken vorderen Knopf (1) um das Radio einzuschalten.
Halten Sie den linken vorderen Knopf (1) gedrückt, um das Radio auszuschalten.

Lautstärke

Drehen Sie den linken vorderen Knopf (1), um die Lautstärke zu ändern.

Ändern der Quelle

Drehen Sie den linken hinteren Knopf (2) im Uhrzeigersinn, um durch die verschiedenen Quellen zu blättern.

Ändern der Frequenzbänder

Drehen Sie den rechten hinteren Knopf (4) entgegen des Uhrzeigersinns, um durch die Frequenzbänder (FM 1, 2, 3, AM 1, 2) zu blättern.

Sendersuchlauf

UKW: drehen Sie den rechten vorderen Knopf (3), um den Sendersuchlauf zu starten.
DAB: drücken und halten Sie den rechten vorderen Knopf (3) für 3 Sekunden. Wenn DAB SCAN erscheint, Knopf (3) noch einmal kurz drücken. Anschließend wird durch Drehen zwischen allen Stationen gewechselt. **Nur möglich wenn die Hörquelle DAB+ ausgewählt ist.**

Mute On / Off

Drücken Sie den rechten vorderen Knopf (3), um die Stummschaltung ein- und auszuschalten.

Equalizer (EQ)

Drücken Sie den linken vorderen Knopf (1), um das Untermenü Tonsteuerung aufzurufen.
Drücken Sie wiederholt den linken vorderen Knopf (1), um durch die Menüoptionen zu klicken.
Um die Klangeinstellungen zu ändern, navigieren Sie zu der Option, die Sie anpassen möchten, und drehen Sie dann den linken vorderen Knopf (1). Drücken Sie den Knopf (1), um zum nächsten Menüpunkt zu gelangen, und wiederholen Sie den Vorgang, um ihn anzupassen.

Uhr Einstellen

Halten Sie den rechten vorderen Knopf (3) gedrückt, um das Untermenü Systemeinstellungen aufzurufen. Drehen Sie den Knopf (3), um durch die Auswahl zu blättern. Erscheint CLK drücken Sie zur Auswahl den Knopf (3). Dann drehen, um die Stunden anzupassen. Drücken Sie den Knopf (3) erneut, um auf Minuten zu wechseln. Zum Einstellen drehen.

Tastentöne ein / aus

Halten Sie den rechten vorderen Knopf (3) gedrückt, um das Untermenü Systemeinstellungen aufzurufen. Drehen Sie den Knopf (3), um durch die Auswahl zu blättern. Erscheint BEEP drücken Sie den Knopf (3), um den Piepton ein- oder auszuschalten.

Eine ausführlichere Anleitung finden Sie im Lieferumfang des Radiogrundmoduls, oder auf www.ampire.de

FACE-DETROIT

Kurzanleitung

Steuerungslayout

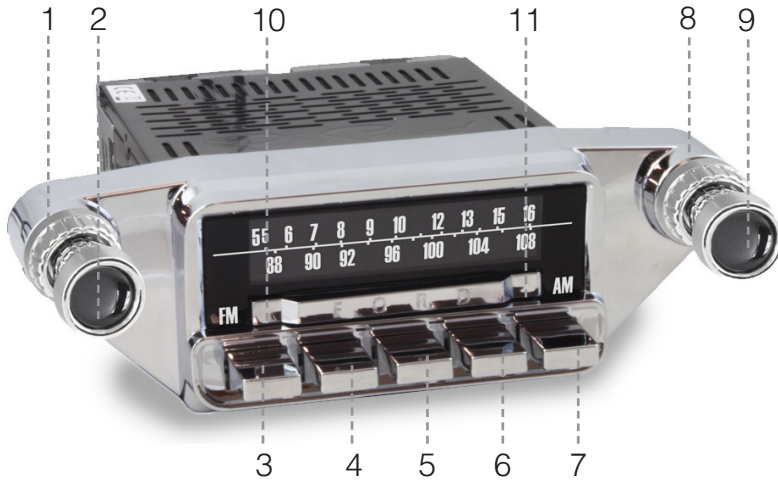

1. linker hinterer Knopf
2. linker vorderer Knopf
3. Stationstasten 1
4. Stationstasten 2
5. Stationstasten 3
6. Stationstasten 4
7. Stationstasten 5
8. rechter hinterer Knopf
9. rechter vorderer Knopf
10. Taste Zurück
11. Taste Vor

MOTOR-1DAB

Erste Schritte Normal Modus

Um Ihr Radio so einzurichten, dass es mit der Displayeinheit Detroit funktioniert, halten Sie den rechten vorderen Knopf (9) drei Sekunden lang gedrückt, um auf das Untermenüsystem zuzugreifen. Drehen Sie den rechten vorderen Knopf (9), um durch die Auswahl zu blättern, bis SEL PANEL erscheint. Drücken Sie den vorderen rechten Knopf (9) und lassen Sie ihn wieder los, um zwischen den Funktionen zu wählen. Wenn NORMAL auf dem Bildschirm angezeigt wird, warten Sie bis das Menü verschwindet um die Einstellung zu speichern.

Senderspeicher

Speichern von Radiosendern

Die Tasten 3 bis 7 sind Ihre Stationstasten. Um einen Sender zu speichern, stellen Sie einfach den Sender ein, den Sie speichern möchten, und halten Sie dann die Stationstaste (Nr. 3 - Nr. 7) zwei Sekunden lang gedrückt.

Aufrufen von gespeicherten Sendern

Um gespeicherte Sender abzurufen, drücken Sie einfach die Stationstaste (Nr. 3 - Nr. 7).

USB / Bluetooth Modus

Taste 1: Play und Pause Taste

Taste 2: Diese Taste aktiviert das Anspielen der gespeicherten Tracks für 10 Sekunden. Durch einen weiteren Tastendruck wird der Suchlauf beendet. Im Display erscheint die Anzeige „INT ON“.

Taste 3: Spielt das Gerät im USB-Modus aktiviert diese Taste das Anspielen der gespeicherten Tracks im Zufallsmodus. Während des Suchlaufs erscheint im Display die Anzeige „RDM ON“.

Taste 4: Im USB-Modus aktiviert diese Taste den Wechsel aufwärts in den Ordnerverzeichnissen. Im Display erscheint „DIR 001, DIR 002, etc.“.

Taste 5: Im USB-Modus aktiviert diese Taste den Wechsel abwärts in den Ordnerverzeichnissen. Im Display erscheint „DIR 001, DIR 002, etc.“.

Taste 6: Im USB-Modus funktioniert die Taste als Titelsprung Rückwärts

Taste 7: Im USB-Modus funktioniert die Taste als Titelsprung Vorwärts

GRAND PRIX

Kurzanleitung

Steuerungslayout

⑤ Stationstasten 1-6



ERFORDERLICHER ERSTER SCHRITT - GRAND PRIX-MODUS

Die folgenden Schritte müssen durchgeführt werden, um das Grundmodul so einzurichten, dass es mit der Displayeinheit Grand Prix funktioniert. Halten Sie bei eingeschalteter Fahrzeugzündung und angezeigter Uhrzeit auf dem Display des Grundmoduls die Ein-/Aus-Taste (1) etwa 15 Sekunden lang gedrückt, um das Radio in den SEL PANEL-Modus zu bringen. Sobald SEL PANEL angezeigt wird, lassen Sie die Ein-/Aus-Taste (1) los und tippen Sie das Lautstärkepaddel (6) nach oben, bis GRAND PRIX auf dem Bildschirm angezeigt wird. Im Display blinkt GRAND PRIX 5-mal und schaltet sich dann aus. Ihr Radio ist jetzt so konfiguriert, dass es mit der Ausgewählten Displayeinheit funktioniert. Drücken Sie die Ein-/Aus-Taste (1), um das Radio wieder einzuschalten und mit dem Einrichtungsprozess fortzufahren.

Senderspeicher

Speichern von Radiosendern

Die Tasten 1 bis 6 sind Ihre Stationstasten. Um einen Sender zu speichern, stellen Sie einfach den Sender ein, den Sie speichern möchten, und halten Sie dann die Stationstaste (Nr. 1 - Nr. 6) zwei Sekunden lang gedrückt.

Aufrufen von gespeicherten Sendern

Um einen Speicherplatz aufzurufen, drücken Sie einfach die Taste (Nr. 1 - Nr. 6).

MOTOR-1DAB

Basis Einstellungen

Radio Ein-/Ausschalten

Drücken Sie die Ein-/Aus Taste (1) um das Radio einzuschalten.

Halten Sie die Ein-/Aus Taste (1) gedrückt, um das Radio auszuschalten.

Lautstärke

Tippen Sie das Lautstärke-Paddel (6) nach oben oder unten, um die Lautstärke zu ändern.

Ändern der Quelle

Drücken Sie den linken inneren Pfeil (8), um durch die verschiedenen Quellen zu blättern.

Ändern der Frequenzbänder

Drücken Sie den rechten äußeren Pfeil (9), um durch die Frequenzbänder (FM 1, 2, 3, AM 1, 2) zu blättern.

Sendersuchlauf

UKW: Tippen Sie das Auto Paddel (7) nach oben oder unten, um nach Sendern zu suchen.

DAB: drücken Sie die Taste System (3) für 3 Sekunden. Wenn DAB SCAN erscheint, die Taste (3) noch einmal kurz drücken, der Sendersuchlauf beginnt. Anschließend kann mit dem Paddel (7) durch alle Sender geblättert werden. **Nur möglich wenn die Hörquelle DAB+ ausgewählt ist.**

Mute On / Off

Drücken Sie die Stummschalttaste (4), um die Stummschaltung ein- und auszuschalten.

Equalizer (EQ)

Drücken Sie die Audio-Taste (2), um das Untermenü Tonsteuerung aufzurufen. Drücken Sie wiederholt die Audio-Taste (2), um durch die Menüoptionen zu klicken. Um die Klangeinstellungen zu ändern, navigieren Sie zu der Option, die Sie anpassen möchten, und Tippen Sie das Lautstärke Paddel (6) hoch oder herunter um die Einstellung zu ändern. Nach Beendigung der Einstellungen warten Sie bis das Menü verschwindet um die Einstellungen zu speichern.

Uhr Einstellen

Halten Sie die Menü Taste (3) drei Sekunden lang gedrückt, um die Systemeinstellungen aufzurufen. Tippen Sie das Auto Paddel (7) nach oben oder unten, um durch die Auswahl zu blättern, bis CLK angezeigt wird, und drücken Sie dann zur Auswahl die Menü Taste (3). Tippen Sie das Auto Paddel (7) nach oben oder unten, um die Stunden einzustellen, und drücken Sie dann die Menü Taste (3) erneut, um zu den Minuten zu wechseln. Tippen Sie das Auto Paddel (7) nach oben oder unten, um die Minuten einzustellen, und warten Sie bis das Menü verschwindet.

Tastentöne ein / aus

Halten Sie die Menütaste (3) drei Sekunden lang gedrückt, um die Systemeinstellungen aufzurufen. Tippen Sie auf das Auto Paddle (7) nach oben oder unten, um durch die Auswahl zu blättern, bis BEEP ON/OFF angezeigt wird, und drücken Sie dann die Menütaste (3), um zwischen BEEP ON oder BEEP OFF zu wählen. Lassen Sie das Menü verschwinden um die Einstellung zu speichern.

Eine ausführlichere Anleitung finden Sie im Lieferumfang des Radiogrundmoduls, oder auf www.ampire.de

FACE-HUNTINGTON

Kurzanleitung

Steuerungslayout

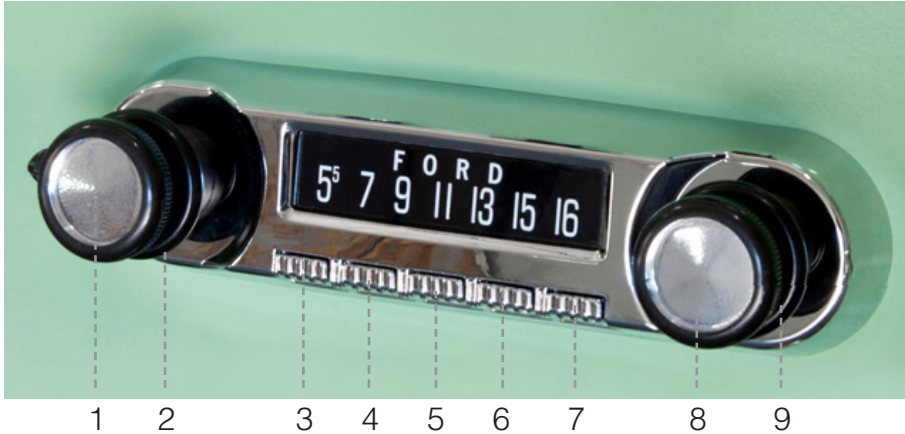

- 1. linker vorderer Knopf**
- 2. linker hinterer Knopf**
- 3. Stationstasten 1**
- 4. Stationstasten 2**
- 5. Stationstasten 3**
- 6. Stationstasten 4**
- 7. Stationstasten 5**
- 8. rechter vorderer Knopf**
- 9. rechter hinterer Knopf**

MOTOR-1DAB

Erste Schritte Normal Modus

Um Ihr Radio so einzurichten, dass es mit der Displayeinheit Detroit funktioniert, halten Sie den rechten vorderen Knopf (8) drei Sekunden lang gedrückt, um auf das Untermenüsystem zuzugreifen. Drehen Sie den rechten vorderen Knopf (8), um durch die Auswahl zu blättern, bis SEL PANEL erscheint. Drücken Sie den vorderen rechten Knopf (8) und lassen Sie ihn wieder los, um zwischen den Funktionen zu wählen. Wenn NORMAL auf dem Bildschirm angezeigt wird, warten Sie bis das Menü verschwindet um die Einstellung zu speichern.

Radio / DAB+ Modus

Senderspeicher

Speichern von Radiosendern

Die Tasten 3 bis 7 sind Ihre Stationstasten. Um einen Sender zu speichern, stellen Sie einfach den Sender ein, den Sie speichern möchten, und halten Sie dann die Stationstaste (Nr. 3 - Nr. 7) zwei Sekunden lang gedrückt.

Aufrufen von gespeicherten Sendern

Um gespeicherte Sender abzurufen, drücken Sie einfach die Stationstaste (Nr. 3 - Nr. 7).

USB / Bluetooth Modus

Taste 1: Play und Pause Taste

Taste 2: Diese Taste aktiviert das Anspielen der gespeicherten Tracks für 10 Sekunden. Durch einen weiteren Tastendruck wird der Suchlauf beendet. Im Display erscheint die Anzeige „INT ON“.

Taste 3: Spielt das Gerät im USB-Modus aktiviert diese Taste das Anspielen der gespeicherten Tracks im Zufallsmodus. Während des Suchlaufs erscheint im Display die Anzeige „RDM ON“.

Taste 4: Im USB-Modus aktiviert diese Taste den Wechsel aufwärts in den Ordnerverzeichnis. Im Display erscheint „DIR 001, DIR 002, etc.“.

Taste 5: Im USB-Modus aktiviert diese Taste den Wechsel abwärts in den Ordnerverzeichnis. Im Display erscheint „DIR 001, DIR 002, etc.“.

FACE-MONTEREY+PBI

Kurzanleitung

Steuerungslayout



1. linker hinterer Knopf
2. linker vorderer Knopf
3. Stationstaste 1
4. Stationstaste 2
5. Stationstaste 3
6. Stationstaste 4
7. Stationstaste 5
8. rechter hinterer Knopf
9. rechter vorderer Knopf

MOTOR-1DAB

Erste Schritte Normal Modus

Um Ihr Radio so einzurichten, dass es mit der Displayeinheit Detroit funktioniert, halten Sie den rechten vorderen Knopf (9) drei Sekunden lang gedrückt, um auf das Untermenüsystem zuzugreifen. Drehen Sie den rechten vorderen Knopf (9), um durch die Auswahl zu blättern, bis SEL PANEL erscheint. Drücken Sie den vorderen rechten Knopf (9) und lassen Sie ihn wieder los, um zwischen den Funktionen zu wählen. Wenn NORMAL auf dem Bildschirm angezeigt wird, warten Sie bis das Menü verschwindet um die Einstellung zu speichern.

Radio / DAB+ Modus

Senderspeicher

Speichern von Radiosendern

Die Tasten 3 bis 7 sind Ihre Stationstasten. Um einen Sender zu speichern, stellen Sie einfach den Sender ein, den Sie speichern möchten, und halten Sie dann die Stationstaste (Nr. 3 - Nr. 7) zwei Sekunden lang gedrückt.

Aufrufen von gespeicherten Sendern

Um gespeicherte Sender abzurufen, drücken Sie einfach die Stationstaste (Nr. 3 - Nr. 7).

USB / Bluetooth Modus

Taste 1: Play und Pause Taste

Taste 2: Diese Taste aktiviert das Anspielen der gespeicherten Tracks für 10 Sekunden. Durch einen weiteren Tastendruck wird der Suchlauf beendet. Im Display erscheint die Anzeige „INT ON“.

Taste 3: Spielt das Gerät im USB-Modus aktiviert diese Taste das Anspielen der gespeicherten Tracks im Zufallsmodus. Während des Suchlaufs erscheint im Display die Anzeige „RDM ON“.

Taste 4: Im USB-Modus aktiviert diese Taste den Wechsel aufwärts in den Ordnerverzeichnissen. Im Display erscheint „DIR 001, DIR 002, etc.“.

Taste 5: Im USB-Modus aktiviert diese Taste den Wechsel abwärts in den Ordnerverzeichnissen. Im Display erscheint „DIR 001, DIR 002, etc.“.

Newport

Kurzanleitung Steuerungslayout



Erste Schritte Normal Modus

Um Ihr Radio so einzurichten, dass es mit der Displayeinheit Detroit funktioniert, halten Sie den unteren vorderen Knopf (9) drei Sekunden lang gedrückt, um auf das Untermenüsystem zuzugreifen. Drehen Sie den unteren vorderen Knopf (9), um durch die Auswahl zu blättern, bis SEL PANEL erscheint. Drücken Sie den vorderen unteren Knopf (9) und lassen Sie ihn wieder los, um zwischen den Funktionen zu wählen. Wenn NORMAL auf dem Bildschirm angezeigt wird, warten Sie bis das Menü verschwindet um die Einstellung zu speichern.

1. Oberer hinterer Knopf
2. Oberer vorderer Knopf
3. Stationstaste 1
4. Stationstaste 2
5. Stationstaste 3
6. Stationstaste 4
7. Stationstaste 5
8. Unterer hinterer Knopf
9. Unterer vorderer Knopf

Senderspeicher

Speichern von Radiosendern

Die Tasten 3 bis 7 sind Ihre Stationstasten. Um einen Sender zu speichern, stellen Sie einfach den Sender ein, den Sie speichern möchten, und halten Sie dann die Stationstaste (Nr. 3 - Nr. 7) zwei Sekunden lang gedrückt.

Aufrufen von gespeicherten Sendern

Um gespeicherte Sender abzurufen, drücken Sie einfach die Stationstaste (Nr. 3 - Nr. 7).

MOTOR-1DAB**Basis Einstellungen****Radio Ein-/Ausschalten**

Drücken Sie den Oberen vorderen Knopf (2) um das Radio einzuschalten.

Halten Sie den oberen vorderen Knopf (2) gedrückt, um das Radio auszuschalten.

Lautstärke

Drehen Sie den oberen vorderen Knopf (2), um die Lautstärke zu ändern.

Ändern der Quelle

Drehen Sie den oberen hinteren Knopf (1) im Uhrzeigersinn, um durch die verschiedenen Quellen zu blättern.

Ändern der Frequenzbänder

Drehen Sie den rechten hinteren Knopf (4) entgegen des Uhrzeigersinns, um durch die Frequenzbänder (FM 1, 2, 3, AM 1, 2) zu blättern.

Sendersuchlauf

UKW: drehen Sie den unteren vorderen Knopf (9), um den Sendersuchlauf zu starten.

DAB: drücken und halten Sie den unteren vorderen Knopf (9) für 3 Sekunden. Wenn DAB SCAN erscheint, Knopf (9) noch einmal kurz drücken. Anschließend wird durch Drehen zwischen allen Stationen gewechselt. **Nur möglich wenn die Hörquelle DAB+ ausgewählt ist.**

Mute On / Off

Drücken Sie den unteren vorderen Knopf (9), um die Stummschaltung ein- und aufzuschalten.

Equalizer (EQ)

Drücken Sie den oberen vorderen Knopf (2), um das Untermenü Tonsteuerung aufzurufen.

Drücken Sie wiederholt den Knopf (2), um durch die Menüoptionen zu klicken, bis Sie BASS, MIDDLE oder TREBLE sehen. Um den EQ zu ändern, navigieren Sie zu der Option, die Sie anpassen möchten, und drehen Sie dann den oberen vorderen Knopf (2). Drücken Sie den Knopf (2), um zum nächsten Menüpunkt zu gelangen, und wiederholen Sie den Vorgang, um ihn anzupassen.

Uhr Einstellen

Halten Sie den unteren vorderen Knopf (9) gedrückt, um das Untermenü Systemeinstellungen aufzurufen. Drehen Sie den Knopf (9), um durch die Auswahl zu blättern. Erscheint CLK drücken Sie zur Auswahl den Knopf (9). Dann drehen, um die Stunden anzupassen. Drücken Sie den Knopf (9) erneut, um auf Minuten zu wechseln. Zum Einstellen drehen.

Beleuchtungsfarbe*

Halten Sie den unteren vorderen Knopf (9) gedrückt, um das Untermenü Systemeinstellungen aufzurufen. Drehen Sie den Knopf (9), um durch die Auswahl zu blättern. Erscheint SCAN drücken Sie den Knopf (9), um durch die Farben zu blättern.

Tastentöne ein / aus

Halten Sie den unteren vorderen Knopf (9) gedrückt, um das Untermenü Systemeinstellungen aufzurufen. Drehen Sie den Knopf (9), um durch die Auswahl zu blättern. Erscheint BEEP drücken Sie den Knopf (9), um den Piepton ein- oder auszuschalten.

Eine ausführlichere Anleitung finden Sie im Lieferumfang des Radiogrundmoduls, oder auf www.ampire.de

*** nicht für alle Radiogrundmodule verfügbar**

NEW YORK

Kurzanleitung

Steuerungslayout

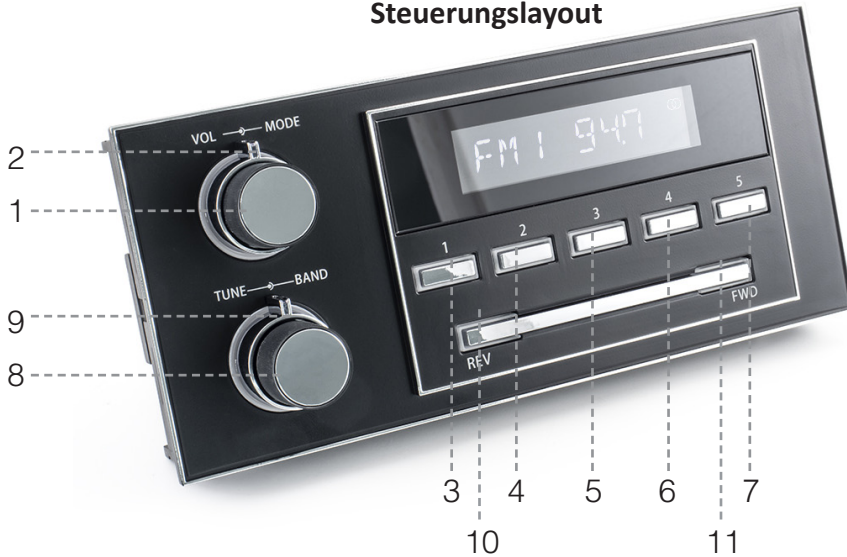

Erste Schritte Normal Modus

Um Ihr Radio so einzurichten, dass es mit der Displayeinheit Detroit funktioniert, halten Sie den unteren vorderen Knopf (9) drei Sekunden lang gedrückt, um auf das Untermenüsystem zuzugreifen. Drehen Sie den unteren vorderen Knopf (9), um durch die Auswahl zu blättern, bis SEL PANEL erscheint. Drücken Sie den vorderen unteren Knopf (9) und lassen Sie ihn wieder los, um zwischen den Funktionen zu wählen. Wenn NORMAL auf dem Bildschirm angezeigt wird, warten Sie bis das Menü verschwindet um die Einstellung zu speichern.

1. Oberer vorderer Knopf
2. Oberer hinterer Knopf
3. Stationstaste 1
4. Stationstaste 2
5. Stationstaste 3
6. Stationstaste 4
7. Stationstaste 5
8. Oberer vorderer Knopf
9. Unterer hinterer Knopf
10. Taste Zurück
11. Taste Vor

Senderspeicher

Speichern von Radiosendern

Die Tasten 3 bis 7 sind Ihre Stations-tasten. Um einen Sender zu speichern, stellen Sie einfach den Sender ein, den Sie speichern möchten, und halten Sie dann die Stationstaste (Nr. 3 - Nr. 7) zwei Sekunden lang gedrückt.

Aufrufen von gespeicherten Sendern

Um gespeicherte Sender abzurufen, drücken Sie einfach die Stationstaste (Nr. 3 - Nr. 7).

MOTOR-1DAB

Basis Einstellungen

Radio Ein-/Ausschalten

Drücken Sie den Oberen vorderen Knopf (1) um das Radio einzuschalten.

Halten Sie den oberen vorderen Knopf (1) gedrückt, um das Radio auszuschalten.

Lautstärke

Drehen Sie den oberen vorderen Knopf (1), um die Lautstärke zu ändern.

Ändern der Quelle

Drehen Sie den oberen hinteren Knopf (2) im Uhrzeigersinn, um durch die verschiedenen Quellen zu blättern.

Sendersuchlauf

UKW: drehen Sie den unteren vorderen Knopf (8), um den Sendersuchlauf zu starten.

DAB: drücken und halten Sie den unteren vorderen Knopf (8) für 3 Sekunden. Wenn DAB SCAN erscheint, Knopf (8) noch einmal kurz drücken. Anschließend wird durch Drehen zwischen allen Stationen gewechselt. **Nur möglich wenn die Hörquelle DAB+ ausgewählt ist.**

Mute On / Off

Drücken Sie den unteren vorderen Knopf (8), um die Stummschaltung ein- und auszuschalten.

Equalizer (EQ)

Drücken Sie den oberen vorderen Knopf (1), um das Untermenü Tonsteuerung aufzurufen. Drücken Sie wiederholt den Knopf (1), um durch die Menüoptionen zu klicken. Um die Klangeinstellungen zu ändern, navigieren Sie zu der Option, die Sie anpassen möchten, und drehen Sie dann den oberen vorderen Knopf (1). Drücken Sie den Knopf (1), um zum nächsten Menüpunkt zu gelangen, und wiederholen Sie den Vorgang, um ihn anzupassen.

Uhr Einstellen

Halten Sie den unteren vorderen Knopf (8) gedrückt, um das Untermenü Systemeinstellungen aufzurufen. Drehen Sie den Knopf (8), um durch die Auswahl zu blättern. Erscheint CLK drücken Sie zur Auswahl den Knopf (8). Dann drehen, um die Stunden anzupassen. Drücken Sie den Knopf (8) erneut, um auf Minuten zu wechseln. Zum Einstellen drehen.

Beleuchtungsfarbe*

Halten Sie den unteren vorderen Knopf (8) gedrückt, um das Untermenü Systemeinstellungen aufzurufen. Drehen Sie den Knopf (8), um durch die Auswahl zu blättern. Erscheint SCAN drücken Sie den Knopf (8), um durch die Farben zu blättern.

Tastentöne ein / aus

Halten Sie den unteren vorderen Knopf (8) gedrückt, um das Untermenü Systemeinstellungen aufzurufen. Drehen Sie den Knopf (8), um durch die Auswahl zu blättern. Erscheint BEEP drücken Sie den Knopf (8), um den Piepton ein- oder auszuschalten.

Titelsprung / Sendersuchlauf

Drücken der Taste (10) Titelsprung Rückwärts und Taste (11) Titelsprung Vorwärts.

Eine ausführlichere Anleitung finden Sie im Lieferumfang des Radiogrundmoduls, oder auf www.ampire.de

*** nicht für alle Radiogrundmodule verfügbar**

RETRO- RADIO-C/B/BC /CB/IVO

Kurzanleitung

Steuerungslayout



1. linker hinterer Knopf
2. linker vorderer Knopf
3. Stationstasten 1
4. Stationstasten 2
5. Stationstasten 3
6. Stationstasten 4
7. Stationstasten 5
8. rechter hinterer Knopf
9. rechter vorderer Knopf

Radio / DAB+ Modus

Senderspeicher

Speichern von Radiosendern

Die Tasten 1 bis 5 sind Ihre Stationstasten. Um einen Sender zu speichern, stellen Sie einfach den Sender ein, den Sie speichern möchten, und halten Sie dann die Stationstaste (Nr. 1 - Nr. 5) zwei Sekunden lang gedrückt.

Aufrufen von gespeicherten Sendern

Um gespeicherte Sender abzurufen, drücken Sie einfach die Stationstaste (Nr. 1 - Nr. 5).

MOTOR-1DAB

Erste Schritte Normal Modus

Um Ihr Radio so einzurichten, dass es mit der Displayeinheit Detroit funktioniert, halten Sie den rechten vorderen Knopf (9) drei Sekunden lang gedrückt, um auf das Untermenüsystem zuzugreifen. Drehen Sie den rechten vorderen Knopf (9), um durch die Auswahl zu blättern, bis SEL PANEL erscheint. Drücken Sie den vorderen rechten Knopf (9) und lassen Sie ihn wieder los, um zwischen den Funktionen zu wählen. Wenn NORMAL auf dem Bildschirm angezeigt wird, warten Sie bis das Menü verschwindet um die Einstellung zu speichern.

USB / Bluetooth Modus

Taste 1: Play und Pause Taste

Taste 2: Diese Taste aktiviert das Anspielen der gespeicherten Tracks für 10 Sekunden. Durch einen weiteren Tastendruck wird der Suchlauf beendet. Im Display erscheint die Anzeige „INT ON“.

Taste 3: Spielt das Gerät im USB-Modus aktiviert diese Taste das Anspielen der gespeicherten Tracks im Zufallsmodus. Während des Suchlaufs erscheint im Display die Anzeige „RDM ON“.

Taste 4: Im USB-Modus aktiviert diese Taste den Wechsel aufwärts in den Ordnerverzeichnissen. Im Display erscheint „DIR 001, DIR 002, etc.“.

Taste 5: Im USB-Modus aktiviert diese Taste den Wechsel abwärts in den Ordnerverzeichnissen. Im Display erscheint „DIR 001, DIR 002, etc.“.

Anschluss an das Radio Modul

1. Flachbandkabel des Grundmoduls in das Display einstecken

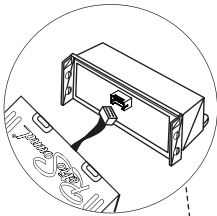

2. Nach dem Einstecken ins Display muss es an dem Grundmodul mit den vier Montage Schrauben befestigt werden.

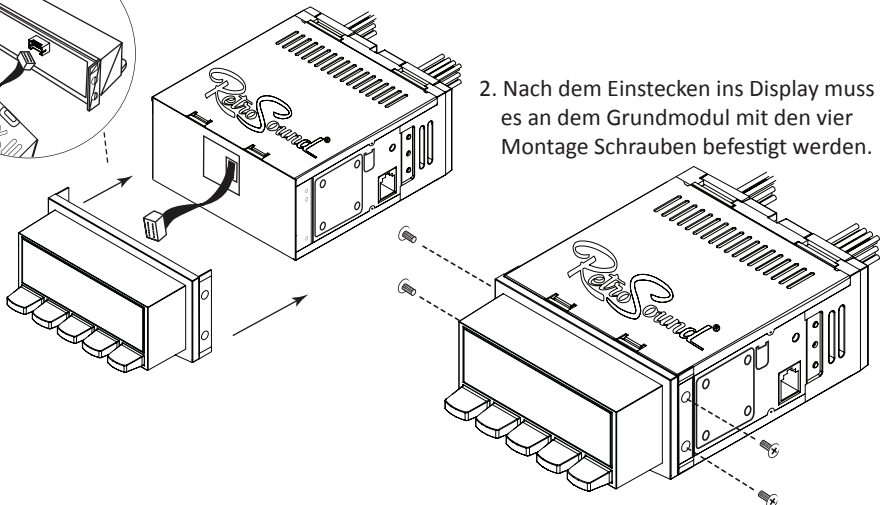

Santa Cruz

Kurzanleitung Steuerungslayout



Erste Schritte Normal Modus

Um Ihr Radio so einzurichten, dass es mit der Displayeinheit Detroit funktioniert, halten Sie den unteren vorderen Knopf (9) drei Sekunden lang gedrückt, um auf das Untermenüsystem zuzugreifen. Drehen Sie den unteren vorderen Knopf (9), um durch die Auswahl zu blättern, bis SEL PANEL erscheint. Drücken Sie den vorderen unteren Knopf (9) und lassen Sie ihn wieder los, um zwischen den Funktionen zu wählen. Wenn NORMAL auf dem Bildschirm angezeigt wird, warten Sie bis das Menü verschwindet um die Einstellung zu speichern.

1. Oberer hinterer Knopf
2. Oberer vorderer Knopf
3. Stationstaste 1
4. Stationstaste 2
5. Stationstaste 3
6. Stationstaste 4
7. Stationstaste 5
8. Unterer hinterer Knopf
9. Unterer vorderer Knopf

Senderspeicher

Speichern von Radiosendern

Die Tasten 3 bis 7 sind Ihre Stationstasten. Um einen Sender zu speichern, stellen Sie einfach den Sender ein, den Sie speichern möchten, und halten Sie dann die Stationstaste (Nr. 3 - Nr. 7) zwei Sekunden lang gedrückt.

Aufrufen von gespeicherten Sendern

Um gespeicherte Sender abzurufen, drücken Sie einfach die Stationstaste (Nr. 3 - Nr. 7).

MOTOR-1DAB

Basis Einstellungen

Radio Ein-/Ausschalten

Drücken Sie den Oberen vorderen Knopf (2) um das Radio einzuschalten.

Halten Sie den oberen vorderen Knopf (2) gedrückt, um das Radio auszuschalten.

Lautstärke

Drehen Sie den oberen vorderen Knopf (2), um die Lautstärke zu ändern.

Ändern der Quelle

Drehen Sie den oberen hinteren Knopf (1) im Uhrzeigersinn, um durch die verschiedenen Quellen zu blättern.

Sendersuchlauf

UKW: drehen Sie den unteren vorderen Knopf (9), um den Sendersuchlauf zu starten.

DAB: drücken und halten Sie den unteren vorderen Knopf (9) für 3 Sekunden. Wenn DAB SCAN erscheint, Knopf (9) noch einmal kurz drücken. Anschließend wird durch Drehen zwischen allen Stationen gewechselt. **Nur möglich wenn die Hörquelle DAB+ ausgewählt ist.**

Mute On / Off

Drücken Sie den unteren vorderen Knopf (9), um die Stummschaltung ein- und aufzuschalten.

Equalizer (EQ)

Drücken Sie den oberen vorderen Knopf (2), um das Untermenü Tonsteuerung aufzurufen.

Drücken Sie wiederholt den Knopf (2), um durch die Menüoptionen zu klicken, bis Sie BASS, MIDDLE oder TREBLE sehen. Um den EQ zu ändern, navigieren Sie zu der Option, die Sie anpassen möchten, und drehen Sie dann den oberen vorderen Knopf (2). Drücken Sie den Knopf (2), um zum nächsten Menüpunkt zu gelangen, und wiederholen Sie den Vorgang, um ihn anzupassen.

Uhr Einstellen

Halten Sie den unteren vorderen Knopf (9) gedrückt, um das Untermenü Systemeinstellungen aufzurufen. Drehen Sie den Knopf (9), um durch die Auswahl zu blättern. Erscheint CLK drücken Sie zur Auswahl den Knopf (9). Dann drehen, um die Stunden anzupassen. Drücken Sie den Knopf (9) erneut, um auf Minuten zu wechseln. Zum Einstellen drehen.

Beleuchtungsfarbe*

Halten Sie den unteren vorderen Knopf (9) gedrückt, um das Untermenü Systemeinstellungen aufzurufen. Drehen Sie den Knopf (9), um durch die Auswahl zu blättern. Erscheint SCAN drücken Sie den Knopf (9), um durch die Farben zu blättern.

Tastentöne ein / aus

Halten Sie den unteren vorderen Knopf (9) gedrückt, um das Untermenü Systemeinstellungen aufzurufen. Drehen Sie den Knopf (9), um durch die Auswahl zu blättern. Erscheint BEEP drücken Sie den Knopf (9), um den Piepton ein- oder auszuschalten.

Eine ausführlichere Anleitung finden Sie im Lieferumfang des Radiogrundmoduls, oder auf www.ampire.de

*** nicht für alle Radiogrundmodule verfügbar**

FACE-WB1

Kurzanleitung

Steuerungslayout

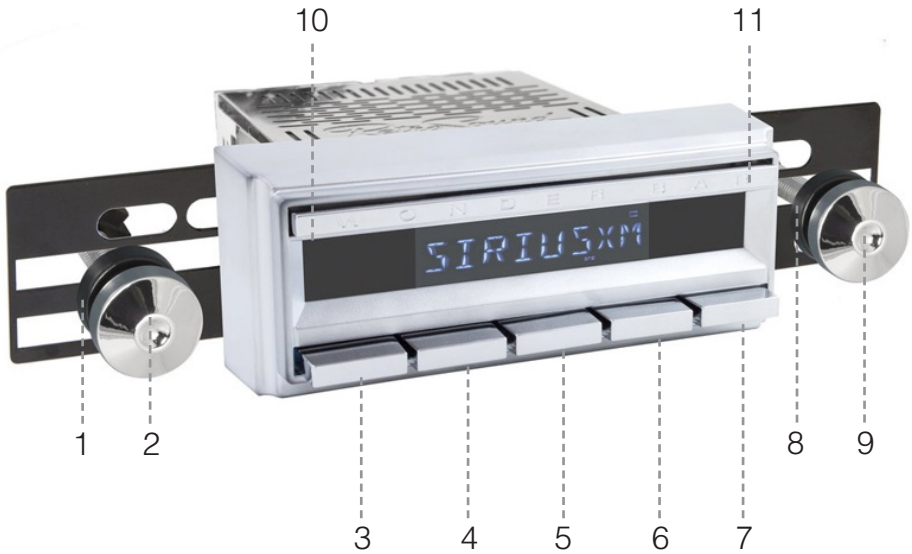

1. linker hinterer Knopf
2. linker vorderer Knopf
3. Stationstasten 1
4. Stationstasten 2
5. Stationstasten 3
- 4 Stationstasten 4
7. Stationstasten 5
8. rechter hinterer Knopf
9. rechter vorderer Knopf
10. Taste Zurück
11. Taste Vor

MOTOR-1DAB

Erste Schritte Normal Modus

Um Ihr Radio so einzurichten, dass es mit der Displayeinheit Detroit funktioniert, halten Sie den rechten vorderen Knopf (9) drei Sekunden lang gedrückt, um auf das Untermenüsystem zuzugreifen. Drehen Sie den rechten vorderen Knopf (9), um durch die Auswahl zu blättern, bis SEL PANEL erscheint. Drücken Sie den vorderen rechten Knopf (9) und lassen Sie ihn wieder los, um zwischen den Funktionen zu wählen. Wenn NORMAL auf dem Bildschirm angezeigt wird, warten Sie bis das Menü verschwindet um die Einstellung zu speichern.

Radio / DAB+ Modus

Senderspeicher

Speichern von Radiosendern

Die Tasten 3 bis 7 sind Ihre Stationstasten. Um einen Sender zu speichern, stellen Sie einfach den Sender ein, den Sie speichern möchten, und halten Sie dann die Stationstaste (Nr. 3 - Nr. 7) zwei Sekunden lang gedrückt.

Aufrufen von gespeicherten Sendern

Um gespeicherte Sender abzurufen, drücken Sie einfach die Stationstaste (Nr. 3 - Nr. 7).

USB / Bluetooth Modus

Taste 1: Play und Pause Taste

Taste 2: Diese Taste aktiviert das Anspielen der gespeicherten Tracks für 10 Sekunden. Durch einen weiteren Tastendruck wird der Suchlauf beendet. Im Display erscheint die Anzeige „INT ON“.

Taste 3: Spielt das Gerät im USB-Modus aktiviert diese Taste das Anspielen der gespeicherten Tracks im Zufallsmodus. Während des Suchlaufs erscheint im Display die Anzeige „RDM ON“.

Taste 4: Im USB-Modus aktiviert diese Taste den Wechsel aufwärts in den Ordnerverzeichnissen. Im Display erscheint „DIR 001, DIR 002, etc.“.

Taste 5: Im USB-Modus aktiviert diese Taste den Wechsel abwärts in den Ordnerverzeichnissen. Im Display erscheint „DIR 001, DIR 002, etc.“.

FACE-WB3

Kurzanleitung

Steuerungslayout



1. linker hinterer Knopf
2. linker vorderer Knopf
3. Stationstasten 1
4. Stationstasten 2
5. Stationstasten 3
6. Stationstasten 4
7. Stationstasten 5
8. rechter hinterer Knopf
9. rechter vorderer Knopf
10. Taste Zurück
11. Taste Vor

MOTOR-1DAB

Erste Schritte Normal Modus

Um Ihr Radio so einzurichten, dass es mit der Displayeinheit Detroit funktioniert, halten Sie den rechten vorderen Knopf (9) drei Sekunden lang gedrückt, um auf das Untermenüsystem zuzugreifen. Drehen Sie den rechten vorderen Knopf (9), um durch die Auswahl zu blättern, bis SEL PANEL erscheint. Drücken Sie den vorderen rechten Knopf (9) und lassen Sie ihn wieder los, um zwischen den Funktionen zu wählen. Wenn NORMAL auf dem Bildschirm angezeigt wird, warten Sie bis das Menü verschwindet um die Einstellung zu speichern.

Radio / DAB+ Modus

Senderspeicher

Speichern von Radiosendern

Die Tasten 3 bis 7 sind Ihre Stationstasten. Um einen Sender zu speichern, stellen Sie einfach den Sender ein, den Sie speichern möchten, und halten Sie dann die Stationstaste (Nr. 3 - Nr. 7) zwei Sekunden lang gedrückt.

Aufrufen von gespeicherten Sendern

Um gespeicherte Sender abzurufen, drücken Sie einfach die Stationstaste (Nr. 3 - Nr. 7).

USB / Bluetooth Modus

Taste 1: Play und Pause Taste

Taste 2: Diese Taste aktiviert das Anspielen der gespeicherten Tracks für 10 Sekunden. Durch einen weiteren Tastendruck wird der Suchlauf beendet. Im Display erscheint die Anzeige „INT ON“.

Taste 3: Spielt das Gerät im USB-Modus aktiviert diese Taste das Anspielen der gespeicherten Tracks im Zufallsmodus. Während des Suchlaufs erscheint im Display die Anzeige „RDM ON“.

Taste 4: Im USB-Modus aktiviert diese Taste den Wechsel aufwärts in den Ordnerverzeichnissen. Im Display erscheint „DIR 001, DIR 002, etc.“.

Taste 5: Im USB-Modus aktiviert diese Taste den Wechsel abwärts in den Ordnerverzeichnissen. Im Display erscheint „DIR 001, DIR 002, etc.“.



Information

Hinter der Marke RetroSoundUSA® steht AMPIRE ELECTRONICS.

Seit der Firmengründung im Jahr 1987 hat AMPIRE ELECTRONICS nur das eine Ziel, dem Kunden die bestmöglichen Autoalarm-, Auto- hifi- und Multimedia-Produkte zu liefern, die auf dem internationalen Markt erhältlich sind.

Alle Fertigungsstätten und Zulieferer sind nach ISO-9001 bzw. QS-9000 zertifiziert. Die Qualitätsprodukte von AMPIRE werden weltweit verkauft.

Ein Kundenservice ist in vielen Ländern erhältlich.

Für nähere Informationen über Vertretungen im Ausland wählen Sie:
+49-2181-81955-0.

Wir fokussieren auf zukunftsorientierte Entwicklung anwenderfreundlicher Produkte. Unser hoher Anspruch an Qualität, Funktionalität und Design zeichnet unsere Erzeugnisse aus. „German Development“ wird bei AMPIRE wörtlich genommen.

Langwadener Straße 60
D-41516 Grevenbroich
Email: info@ampire.de

Technischer Support:
Tel.: 02181-81955-0
Email: support@ampire.de

www.ampire.de