



Installation instructions for part 95-6528B

Dodge Ram 1500 2006-2008 2500/3500 2006-2009 2500/3500 chassis cab 2006-2010 95-6528B

KIT FEATURES

- ISO Double DIN radio provision
- *Painted matte black*



KIT COMPONENTS

- A) Radio trim panel • B) Radio brackets • C) Radio trim panel retainers • D) (4) #8 x 3/8" Phillips screws

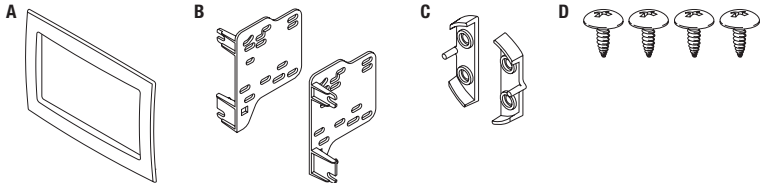

WIRING & ANTENNA CONNECTIONS (sold separately)

- Wiring Harness: • XSVI-6502-NAV • CHT0-01
- Antenna Adapter: • 40-CR10

Table of Contents

Dash Disassembly

- Without center console..... 2
- With mini console..... 3
- With full console 4

Kit Assembly

- ISO Double DIN radio provision..... 5

TOOLS REQUIRED

- Phillips screwdriver • Panel removal tool
- Socket wrench • Cutting tool/file

CAUTION: Metra recommends disconnecting the negative battery terminal before beginning any installation. All accessories, switches, and especially air bag indicator lights must be plugged in before reconnecting the battery or cycling the ignition.

NOTE: Refer to the instructions included with the aftermarket radio.

REV. 9/22/2015 INST95-6528B

Dash Disassembly

(without center console)

1. Open cup holder and remove (2) Phillips screws facing up on front edge of radio/climate control panel. (Figure A)
2. Unclip and remove entire panel surrounding radio and climate controls, including A/C vents. (Figure B)
3. Remove (4) 7mm screws securing radio. Unplug and remove radio.

Continue to kit assembly

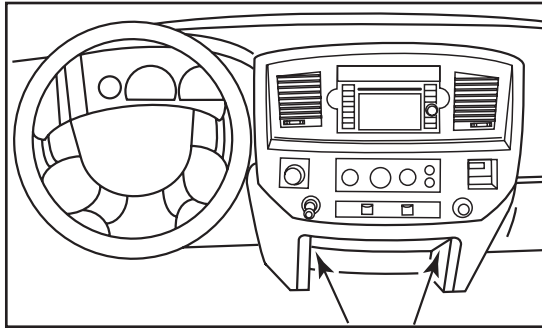

(Figure A)

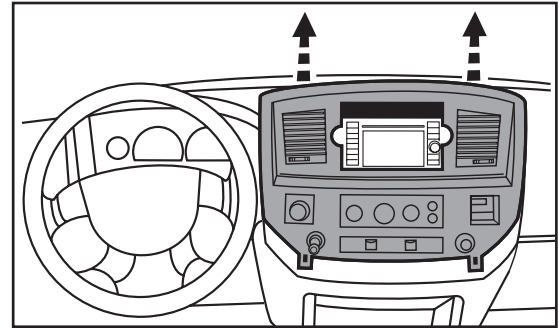

(Figure B)

Dash Disassembly

(with mini console)

1. If vehicle has floor shifter, remove shifter knob. Then remove center console inserts, if present. (Figure A)
2. Remove screws securing the rear center console to the floor panel. Lift up on the rear center console to clear the gear shift lever, if present. (Figure B)
3. Remove screws securing the front center console to the floor panel. Unclip and remove the front center console. (Figure C)
4. Remove (2) Phillips head screws at bottom of dash. Unsnap and remove lower panel.

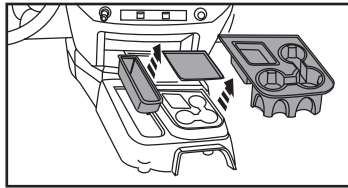

(Figure A)

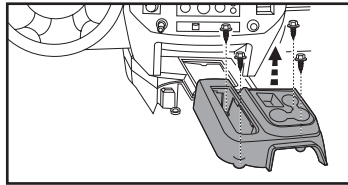

(Figure B)

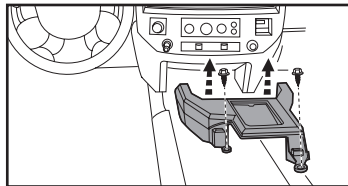

(Figure C)

5. Remove (2) Phillips screws facing up on front edge of radio/climate control panel. (Figure D)
6. Unclip and remove entire panel surrounding radio and climate controls, including A/C vents. (Figure E)
7. Remove (4) 7mm screws securing radio to dash and remove radio.

Continue to kit assembly

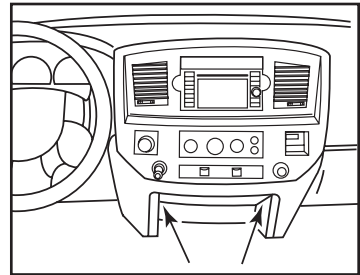

(Figure D)

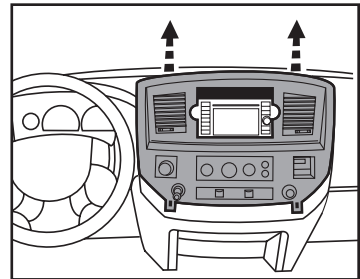

(Figure E)

Dash Disassembly

(with full console)

1. If vehicle has floor shifter, remove shifter knob.
2. Unsnap and remove console front top cover (closest to the dash). (Figure A)
3. Remove (2) 8mm screws from under console cover (previously removed). Remove front section of console. (Figure B)
4. Loosen (2) 8mm screws at bottom of dash. Unsnap lower panel.

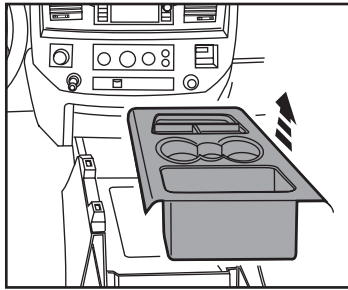

(Figure A)

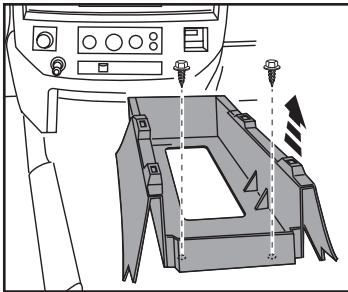

(Figure B)

5. Remove (2) Phillips screws facing up on front edge of radio/climate control panel. (Figure C)
6. Unclip and remove entire panel surrounding radio and climate controls, including A/C vents. (Figure D)
7. Remove (4) 7mm screws securing radio to dash and remove radio.

Continue to kit assembly

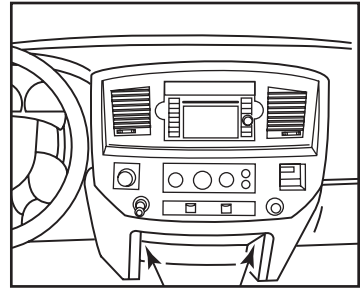

(Figure C)

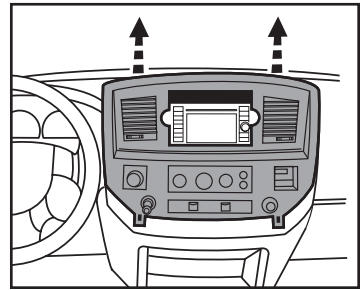

(Figure D)

Kit Assembly

ISO Double DIN radio provision

1. Cut or file the factory radio panel to make room for the new DDIN radio. Cut the section between the pocket and radio openings, and file 1/8" from the sides of the opening. (Figure A)
2. Snap the *radio trim panel* over the front of the factory radio panel (the snaps will be at the top of the radio opening). (Figure B)
3. Install the included *retainers* with the #8 x 3/8" screws from the back of the factory panel to hold the *trim panel* and factory panel together. (Figure B)

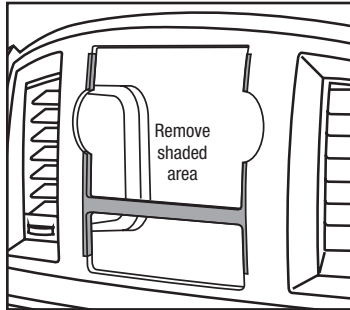

(Figure A)

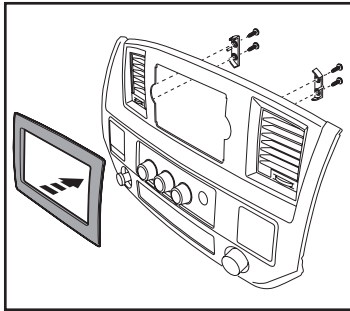

(Figure B)

4. Attach the *radio brackets* to the radio using the screws supplied with the radio. (Figure C)
5. Locate the factory wiring harness and antenna plug in the dash and make all necessary connections to the radio. Metra recommends using the proper mating adapter from Metra or AXCESS. Re-connect the negative battery terminal and test the radio for proper operation.
6. Reassemble the dash in reverse order of disassembly.

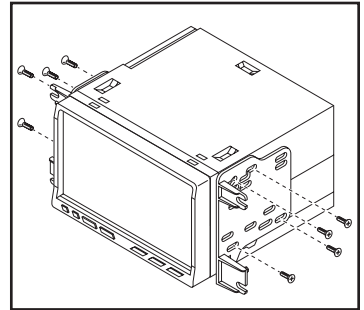

(Figure C)



Installation instructions for part 95-6528B



REV. 9/22/2015 INST95-6528B



KNOWLEDGE IS POWER

Enhance your installation and fabrication skills by enrolling in the most recognized and respected mobile electronics school in our industry. Log onto www.installerinstitute.com or call 800-354-6782 for more information and take steps toward a better tomorrow.



Metra recommends MECP certified technicians



INSTRUCCIONES DE INSTALACIÓN PARA LA PIEZA 95-6528B

Dodge Ram 1500 2006-2008 2500/3500 2006-2009 2500/3500 chasis cab 2006-2010 95-6528B

CARACTERÍSTICAS DEL KIT

- Provisión de radio ISO DDIN
- *Pintura negro mate*



COMPONENTES DEL KIT

- A) Panel de la moldura del radio • B) Soportes del radio • C) Retenedores de panel de moldura para radio
- D) (4) tornillos Phillips #8 de 3/8"

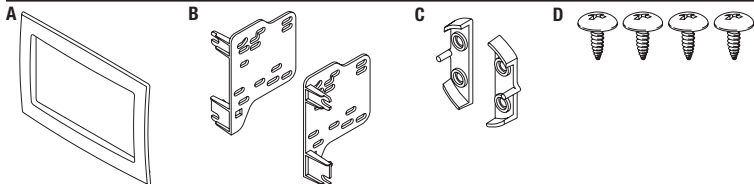

CABLEADO Y CONEXIONES DE ANTENA (se venden por separado)

Arnés de cables: • XSVI-6502-NAV • CHT0-01 Adaptador de antena: • 40-CR10

Índice

Desmontaje del tablero

- Sin consola central 2
- Con mini consola 3
- Con consola completa..... 4

Ensamble del kit

- Provisión de radio ISO DDIN 5

HERRAMIENTAS REQUERIDAS

- Herramienta para quitar paneles • Llave para dados
- Destornillador Phillips • Herramienta de corte/lima

PRECAUCIÓN: *Metra recomienda desconectar la terminal negativa de la batería antes de iniciar cualquier instalación, a menos que el fabricante del vehículo recomiende lo contrario. Verifique con su concesionario local si existe más información. Todos los accesorios, interruptores, paneles de controles de clima y especialmente las luces del indicador de las bolsas de aire deben estar conectados antes de reconectar la batería o ciclar la ignición. Además, no quite el radio de fábrica con la llave en la posición de encendido ni con el vehículo funcionando. Sería mejor retirar la llave de la ignición y esperar unos cuantos segundos antes de quitar el radio de fábrica.*

Desmontaje del tablero (sin consola central)

1. Abra el portavasos y retire los (2) tornillos Phillips orientados hacia arriba en el borde delantero del panel de control de radio/clima. (Figura A)
2. Desenganche y retire todo el panel que rodea el radio y los controles del clima, incluyendo las rejillas del aire acondicionado. (Figura B)
3. Retire los (4) tornillos de 7 mm que sostienen el radio. Desconecte y quite el radio.

Continúe con el ensamble del kit

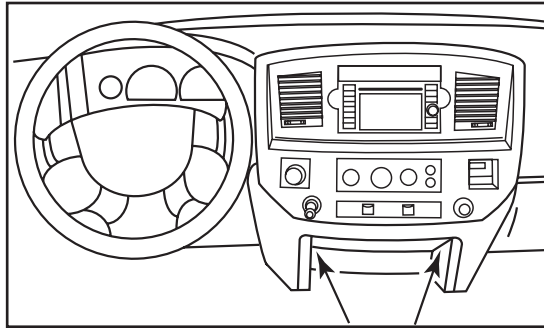

(Figura A)

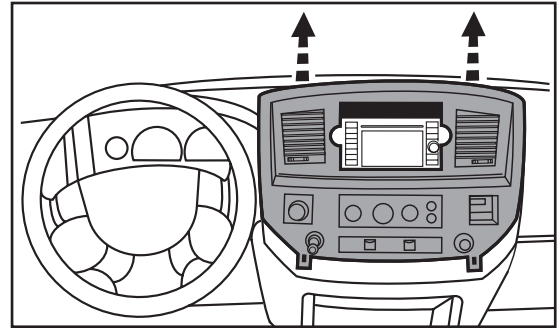

(Figura B)

Desmontaje del tablero

(con mini consola)

1. Si el vehículo dispone de cambios en el piso, quite la palanca de velocidades. Luego quite los insertos de la consola central, si está presente. (Figura A)
2. Quite los tornillos que sujetan la consola central trasera al panel del piso. Levante la consola central trasera para no tocar la palanca de velocidades, si está presente. (Figura B)
3. Quite los tornillos que sujetan la consola central delantera al panel del piso. Desenganche y quite la consola central delantera. (Figura C)

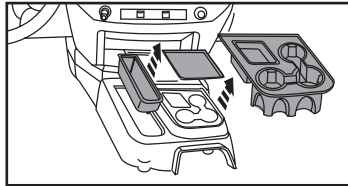

(Figura A)

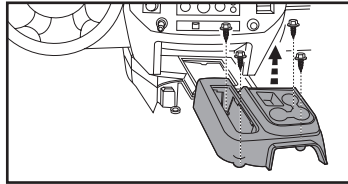

(Figura B)

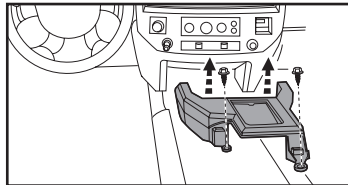

(Figura C)

4. Retire los (2) tornillos de cabeza Phillips de la parte inferior del tablero. Suelte a presión y quite el panel inferior.
5. Retire los (2) tornillos Phillips orientados hacia arriba en el borde delantero del panel de control de radio/clima. (Figura D)
6. Desenganche y retire todo el panel que rodea el radio y los controles del clima, incluyendo las rejillas del aire acondicionado. (Figura E)
7. Retire los (4) tornillos de 7mm que sujetan el radio al tablero y retire el radio.

Continúe con el ensamble del kit

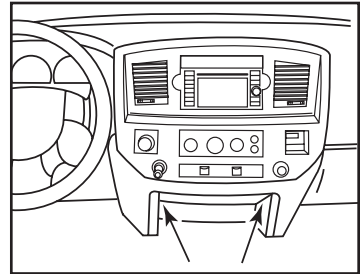

(Figura D)

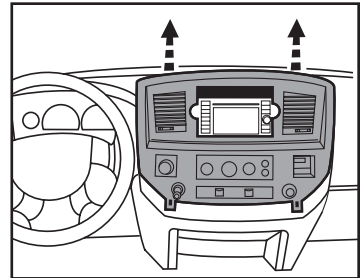

(Figura E)

Desmontaje del tablero

(con consola completa)

1. Si el vehículo dispone de cambios en el piso, quite la palanca de velocidades.
2. Suelte a presión y quite la cubierta delantera superior de la consola (la más cercana al tablero). (Figura A)
3. Quite los (2) tornillos de 8 mm de debajo de la cubierta de la consola (que se retiró anteriormente). Quite la sección delantera de la consola. (Figura B)
4. Afloje los (2) tornillos de 8 mm de la parte inferior del tablero. Suelte a presión el panel inferior.

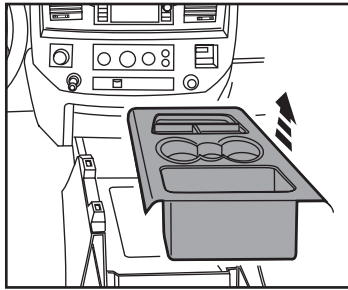

(Figura A)

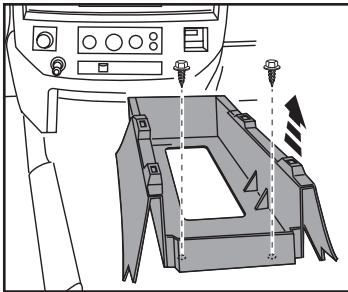

(Figura B)

5. Retire los (2) tornillos Phillips orientados hacia arriba en el borde delantero del panel de control de radio/clima. (Figura C)
6. Desenganche y retire todo el panel que rodea el radio y los controles del clima, incluyendo las rejillas del aire acondicionado. (Figura D)
7. Retire los (4) tornillos de 7mm que sujetan el radio al tablero y retire el radio.

Continúe con el ensamble del kit

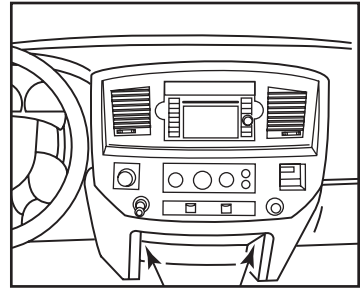

(Figura C)

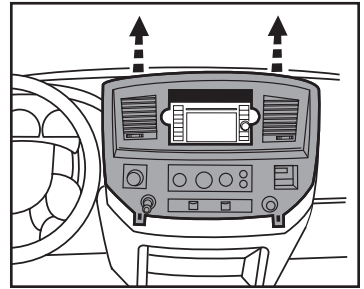

(Figura D)

Ensamble del kit

Provisión de radio ISO DDIN

1. Corte o lime el panel del radio de fábrica para hacer espacio para el nuevo radio DDIN. Corte la sección entre la cavidad y las aperturas del radio, y lime 1/8" de los lados de la apertura. Quitar el área sombreada (Figura A)
2. Coloque a presión el *panel de la moldura del radio* sobre el frente del panel del radio de fábrica (los ganchos estarán en la parte superior de la apertura del radio). (Figura B)
3. Instale los *retenedores* incluidos con los tornillos # 8 x 3/8" de la parte posterior del panel de fábrica para sostener el *panel de la moldura* y el panel de fábrica juntos. (Figura B)

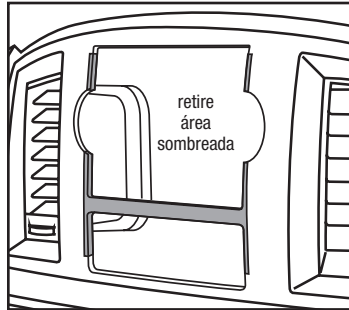

(Figura A)

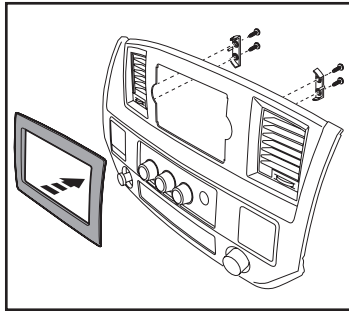

(Figura B)

4. Una los *soportes al radio* usando los tornillos que vienen con el radio. (Figura C)
5. Localice el arnés de cableado de la antena en el tablero y haga todas las conexiones necesarias al radio. Metra recomienda el uso de un adaptador adecuado de acoplamiento de Metra o de AXXESS. Vuelva a conectar la terminal negativa de la batería y pruebe la unidad para verificar que funcione correctamente.
6. Vuelva a armar el tablero al revés de como lo desarmó.

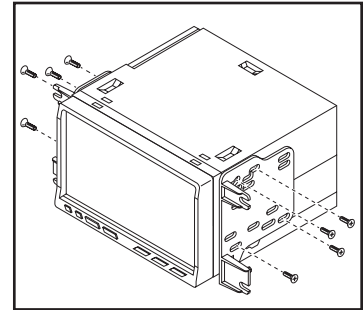

(Figura C)



INSTRUCCIONES DE INSTALACIÓN PARA LA PIEZA 95-6528B



IMPORTANTE

Si tiene dificultades con la instalación de este producto, llame a nuestra línea de soporte técnico al 1-800-253-TECH. Antes de hacerlo, revise las instrucciones por segunda vez y asegúrese de que la instalación se haya realizado exactamente como se indica en las instrucciones. Por favor tenga el vehículo desarmado y listo para ejecutar los pasos de resolución de problemas antes de llamar.



EL CONOCIMIENTO ES PODER

Mejora sus habilidades de instalación y fabricación inscribiéndose en la escuela de dispositivos electrónicos móviles más reconocida y respetada de nuestra industria. Regístrese en www.installerinstitute.com o llame al 800-354-6782 para obtener más información y avance hacia un futuro mejor.



Metra recomienda técnicos con certificación del Programa de Certificación en Electrónica Móvil (Mobile Electronics Certification Program, MECP).