



DEUTSCH
FRANÇAIS
ITALIANO

KD-X282DBT / KD-X182DB

DIGITAL-MEDIA-RECEIVER

BEDIENUNGSANLEITUNG

RÉCEPTEUR MULTIMÉDIA NUMÉRIQUE

MANUEL D'INSTRUCTIONS

RICEVITORE MULTIMEDIALE DIGITALE

ISTRUZIONI PER L'USO

JVCKENWOOD Corporation





Entsorgung von gebrauchten elektrischen und elektronischen Geräten und Batterien (anzuwenden in Ländern mit einem separaten Sammelsystem für solche Geräte)

Das Symbol (durchgestrichene Mülltonne) auf dem Produkt oder seiner Verpackung weist darauf hin, dass dieses Produkt nicht als normaler Haushaltsabfall behandelt werden darf, sondern an einer Annahmestelle für das Recycling von elektrischen und elektronischen Geräten und Batterien abgegeben werden muss. Durch Ihren Beitrag zur korrekten Entsorgung dieses Produktes schützen Sie die Umwelt und die Gesundheit Ihrer Mitmenschen.

Unsachgemässe oder falsche Entsorgung gefährden Umwelt und Gesundheit. Weitere Informationen über das Recycling dieses Produktes erhalten Sie von Ihrer Gemeinde oder den kommunalen Entsorgungsbetrieben.

Information sur l'élimination des anciens équipements électriques et électroniques et piles électriques (applicable dans les pays qui ont adopté des systèmes de collecte sélective)

Les produits et piles électriques sur lesquels le pictogramme (poubelle barrée) est apposé ne peuvent pas être éliminés comme ordures ménagères.

Les anciens équipements électriques et électroniques et piles électriques doivent être recyclés sur des sites capables de traiter ces produits et leurs déchets.

Contactez vos autorités locales pour connaître le site de recyclage le plus proche. Un recyclage adapté et l'élimination des déchets aideront à conserver les ressources et à nous préserver des leurs effets nocifs sur notre santé et sur l'environnement.

Informazioni sullo smaltimento delle vecchie apparecchiature elettriche ed elettroniche e delle batterie (valide per i paesi che hanno adottato sistemi di raccolta differenziata)

I prodotti e le batterie recanti il simbolo di un cassonetto della spazzatura su ruote barrato non possono essere smaltiti insieme ai normali rifiuti di casa.

I vecchi prodotti elettrici ed elettronici e le batterie devono essere riciclati presso un'apposita struttura in grado di trattare questi prodotti e di smaltirne i loro componenti.

Per conoscere dove e come recapitare tali prodotti nel luogo a voi più vicino, contattare l'apposito ufficio comunale. Un appropriato riciclo e smaltimento aiuta a conservare la natura e a prevenire effetti nocivi alla salute e all'ambiente.



Konformitätserklärung in Bezug auf die RE-Vorschrift 2014/53/EU
Konformitätserklärung in Bezug auf die RoHS-Vorschrift 2011/65/EU

Hersteller:

JVCKENWOOD Corporation
3-12, Moriya-cho, Kanagawa-ku, Yokohama-shi, Kanagawa, 221-0022, JAPAN

EU-Vertreter:

JVCKENWOOD Europe B.V.
Amsterdamseweg 37, 1422 AC UITHOORN, THE NETHERLANDS

Déclaration de conformité se rapportant à la directive RE 2014/53/EU
Déclaration de conformité se rapportant à la directive RoHS 2011/65/EU

Fabricant:

JVCKENWOOD Corporation
3-12, Moriya-cho, Kanagawa-ku, Yokohama-shi, Kanagawa, 221-0022, JAPAN

Représentants dans l'UE:

JVCKENWOOD Europe B.V.
Amsterdamseweg 37, 1422 AC UITHOORN, THE NETHERLANDS

Dichiarazione di conformità alla Direttiva RE 2014/53/EU

Dichiarazione di conformità relativa alla direttiva RoHS 2011/65/EU

Produttore:

JVCKENWOOD Corporation
3-12, Moriya-cho, Kanagawa-ku, Yokohama-shi, Kanagawa, 221-0022, JAPAN

Rappresentante UE:

JVCKENWOOD Europe B.V.
Amsterdamseweg 37, 1422 AC UITHOORN, THE NETHERLANDS

English

Hereby, JVCKENWOOD declares that the radio equipment "KD-X282DBT/KD-X182DB" is in compliance with Directive 2014/53/EU. The full text of the EU declaration of conformity is available at the following internet address: <https://www.jvc.net/euukdoc/>

Français

Par la présente, JVCKENWOOD déclare que l'équipement radio « KD-X282DBT/KD-X182DB » est conforme à la directive 2014/53/UE. L'intégralité de la déclaration de conformité UE est disponible à l'adresse Internet suivante : <https://www.jvc.net/euukdoc/>

Deutsch

Hiermit erklärt JVCKENWOOD, dass das Funkgerät "KD-X282DBT/KD-X182DB" der Richtlinie 2014/53/EU entspricht. Der volle Text der EU-Konformitätserklärung steht unter der folgenden Internetadresse zur Verfügung: <https://www.jvc.net/euukdoc/>

Nederlands

Hierbij verklaart JVCKENWOOD dat de radioapparatuur "KD-X282DBT/KD-X182DB" in overeenstemming is met Richtlijn 2014/53/EU. De volledige tekst van de EU-verklaring van overeenstemming is te vinden op het volgende internetadres: <https://www.jvc.net/euukdoc/>

Italiano

Con la presente, JVCKENWOOD dichiara che l'apparecchio radio "KD-X282DBT/KD-X182DB" è conforme alla Direttiva 2014/53/UE. Il testo integrale della dichiarazione di conformità UE è disponibile al seguente indirizzo internet: <https://www.jvc.net/euukdoc/>

Español

Por la presente, JVCKENWOOD declara que el equipo de radio "KD-X282DBT/KD-X182DB" cumple la Directiva 2014/53/UE. El texto completo de la declaración de conformidad con la UE está disponible en la siguiente dirección de internet: <https://www.jvc.net/euukdoc/>

Português

Deste modo, a JVCKENWOOD declara que o equipamento de rádio "KD-X282DBT/KD-X182DB" está em conformidade com a Diretiva 2014/53/UE. O texto integral da declaração de conformidade da UE está disponível no seguinte endereço de internet: <https://www.jvc.net/euukdoc/>

Polska

Niniejszym, JVCKENWOOD deklaruje, że sprzęt radiowy "KD-X282DBT/KD-X182DB" jest zgodny z dyrektywą 2014/53/UE. Pełny tekst deklaracji zgodności EU jest dostępny pod adresem: <https://www.jvc.net/euukdoc/>

Český

Společnost JVCケンウッド tímto prohlašuje, že rádiové zařízení "KD-X282DBT/KD-X182DB" splňuje podmínky směrnice 2014/53/EU.

Plný text EU prohlášení o shodě je dostupný na následující internetové adrese:
<https://www.jvc.net/euukdoc/>

Magyar

JVCケンウッド ezennel kijelenti, hogy a „KD-X282DBT/KD-X182DB” rádióberendezés megfelel a 2014/53/EU irányelvnek.

Az EU konformitási nyilatkozat teljes szövege az alábbi weboldalon érhető el:
<https://www.jvc.net/euukdoc/>

Svenska

Härmed försäkras JVCケンウッド att radioutrustningen "KD-X282DBT/KD-X182DB" är i enlighet med direktiv 2014/53/EU.

Den fullständiga texten av EU-försäkran om överensstämmelse finns på följande Internetadress:
<https://www.jvc.net/euukdoc/>

Suomi

JVCケンウッド julistaa täten, että radiolaite "KD-X282DBT/KD-X182DB" on direktiivin 2014/53/EU mukainen.

EU-vaatimustenmukaisuusvakuutusvaatimus löytyy kokonaisuudessaan seuraavasta internet-osoitteesta:
<https://www.jvc.net/euukdoc/>

Slovensko

S tem JVCケンWOOD izjavlja, da je radijska oprema »KD-X282DBT/KD-X182DB« v skladu z Direktivo 2014/53/EU.

Celotno besedilo direktive EU o skladnosti je dostopno na tem spletnem naslovu:
<https://www.jvc.net/euukdoc/>

Slovensky

Spoločnosť JVCケンWOOD týmto vyhlasuje, že rádiové zariadenie „KD-X282DBT/KD-X182DB” vyhovuje smernici 2014/53/EÚ.

Celý text EÚ vyhlásenia o zhode nájdete na nasledovnej internetovej adrese:
<https://www.jvc.net/euukdoc/>

Dansk

Herved erklærer JVCケンWOOD, at radioudstyret "KD-X282DBT/KD-X182DB" er i overensstemmelse med Direktiv 2014/53/EU.

EU-overensstemmelseserklæringens fulde ordlyd er tilgængelig på følgende internetadresse:
<https://www.jvc.net/euukdoc/>

Ελληνικά

Με το παρόν, η JVCケンWOOD δηλώνει ότι ο ραδιοεξοπλισμός «KD-X282DBT/KD-X182DB» συμμορφώνεται με την Οδηγία 2014/53/ΕΕ.

Το πλήρες κείμενο της δήλωσης συμμορφώσης της ΕΕ είναι διαθέσιμο στην ακόλουθη διεύθυνση στο διαδίκτυο:
<https://www.jvc.net/euukdoc/>

Eesti

Käesolevaga JVCケンWOOD kinnitab, et „KD-X282DBT/KD-X182DB” raadiovarusust on vastavuses direktiiviaga 2014/53/EL.

El'i vastavusdeklaratsiooni terviktekst on kättesaadav järgmisel internetiaadressil:
<https://www.jvc.net/euukdoc/>

Latviešu

JVCケンWOOD ar šo deklarē, ka radio aparatūra „KD-X282DBT/KD-X182DB” atbilst direktīvas 2014/53/ES prasībām.

Pilns ES atbilstības deklarācijas teksts ir pieejams šādā tīmekļa adresē:
<https://www.jvc.net/euukdoc/>

Lietuviškai

Šiuo JVCケンWOOD pažymi, kad radijo įranga „KD-X282DBT/KD-X182DB” atitinka 2014/53/EB direktyvos reikalavimus.

Visą EB direktyvos atitikties deklaracijos tekstą galite rasti šiuo internetiniu adresu:
<https://www.jvc.net/euukdoc/>

Malti

B'dan, JVCケンWOOD jiddikjara li t-tagħmir tar-radju "KD-X282DBT/KD-X182DB" huwa konformi mad-Direttiva 2014/53/UE.

It-test kollu tad-dikjarazzjoni ta' konformità huwa disponibbli fl-indirizz intranet li ġej:
<https://www.jvc.net/euukdoc/>

HRVATSKI / SRPSKI JEZIK

JVCケンWOOD ovim izjavljuje da je radio oprema "KD-X282DBT/KD-X182DB" u skladu s Direktivom 2014/53/EU.

Cjeloviti tekst deklaracije Europske unije o usklađenosti dostupan je na sljedećoj internet adresi:
<https://www.jvc.net/euukdoc/>

ROMÂNĂ

Prin prezenta, JVCケンWOOD declară că echipamentul radio "KD-X282DBT/KD-X182DB" este în conformitate cu Directiva 2014/53/UE.

Textul integral al declarației de conformitate UE este disponibil la următoarea adresă de internet:
<https://www.jvc.net/euukdoc/>

БЪЛГАРСКИ

С настоящото JVCケンWOOD декларира, че радиооборудването на "KD-X282DBT/KD-X182DB" е в съответствие с Директива 2014/53/ЕС.

Пълният текст на ЕС декларацията за съответствие е достъпен на следния интернет адрес:
<https://www.jvc.net/euukdoc/>

Turkish

Burada, JVCケンWOOD "KD-X282DBT/KD-X182DB" radyo ekipmanının 2014/53/AB Direktifine uygun olduğunu bildirir.

AB uyumluluk deklarasyonunun tam metni aşağıdaki internet adresinde mevcuttur.
<https://www.jvc.net/euukdoc/>

Русский

JVCケンWOOD настоящим заявляет, что радиооборудование «KD-X282DBT/KD-X182DB» соответствует Директиве 2014/53/ЕU.

Полный текст декларации соответствия ЕС доступен по следующему адресу в сети Интернет:
<https://www.jvc.net/euukdoc/>

Українська

Таким чином, компанія JVCケンWOOD заявляє, що радіобладнання «KD-X282DBT/KD-X182DB» відповідає Директиві 2014/53/ЕU.

Повний текст декларації про відповідність ЕС можна знайти в Інтернеті за такою адресою:
<https://www.jvc.net/euukdoc/>



Inhalt

Vor der Inbetriebnahme	3	Fehlersuche	29
Grundlagen	4	Einbau/Anschluss	31
Erste Schritte	5	Technische Daten	34
1 Bestätigen Sie den Übergangstyp und brechen Sie die Demonstration ab			
2 Stellen Sie die Uhrzeit und das Datum ein			
3 Einstellen der grundlegenden Einstellungen			
Digitalradio	6		
Analogradio	9		
USB	10		
AUX	12		
JVC Remote-Anwendung	12		
Bluetooth®	13		
Bluetooth — Verbindung			
Bluetooth — Handy			
Bluetooth — Audio			
Audioeinstellungen	20		
Display-Einstellungen	27		
Zur Bezugnahme	28		
Wartung			
Weitere Informationen			
Ändern der Display-Information			

Vor der Inbetriebnahme

WICHTIG

- Um richtige Verwendung sicherzustellen, lesen Sie die Bedienungsanleitung vor der Verwendung des Produkts sorgfältig durch. Es ist besonders wichtig, dass Sie die Warnungen und Vorsichtshinweise in dieser Anleitung lesen und beachten.
- Bitte bewahren Sie die Anleitung an sicherer Stelle und griffbereit zum Nachschlagen auf.

⚠️ WARNUNG

Bedienen Sie keine Funktion, die Ihre Aufmerksamkeit vom Straßenverkehr ablenkt.

⚠️ ACHTUNG

Lautstärkeeinstellung:

- Stellen Sie die Lautstärke so ein, dass Sie immer noch Geräusche von außerhalb des Fahrzeugs hören können, um Unfälle zu vermeiden.
- Senken Sie die Lautstärke vor dem Abspielen digitaler Tonquellen, um Beschädigung der Lautsprecher durch plötzliche Tonspitzen zu vermeiden.

Allgemeines:

- Vermeiden Sie Verwendung des externen Geräts, wenn dieses das sichere Fahren behindern kann.
- Stellen Sie sicher, dass alle wichtigen Daten gesichert sind. Wir übernehmen keine Haftung für jeglichen Verlust aufgenommener Daten.
- Stellen Sie sicher, dass keine Metallgegenstände (wie etwa Münzen oder Werkzeuge) ins Innere des Geräts gelangen und Kurzschlüsse verursachen.

Wie Sie diese Anleitung lesen

- Die in dieser Bedienungsanleitung dargestellten Anzeigen und Frontblenden dienen der Veranschaulichung der Bedienung Ihres Geräts. Aus diesem Grund können sie sich von den tatsächlichen Anzeigen oder Frontblenden unterscheiden.
- Die Bedienung wird im Wesentlichen anhand der Tasten auf der Frontblende des KD-X282DBT erläutert.
- Englischsprachige Anzeigen werden zur Erklärung verwendet. Sie können die Anzeigesprache im Menü wählen. (Seite 6)
- [XX] zeigt die gewählten Punkte an.
- (Seite XX) zeigt an, dass Bezugsinformationen auf der angegebenen Seitennummer vorhanden sind.



Dieses Symbol auf dem Produkt bedeutet, dass es in dieser Anleitung wichtige Betriebs- und Wartungsanweisungen gibt. Lesen Sie die Anweisungen in dieser Anleitung sorgfältig durch.

Grundlagen

Frontblende

KD-X282DBT:

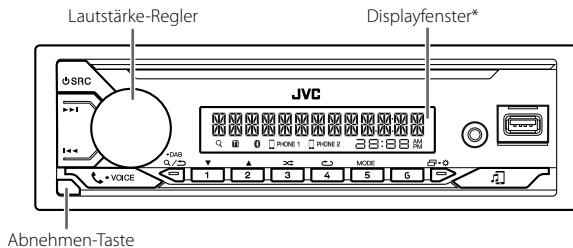

KD-X182DB:

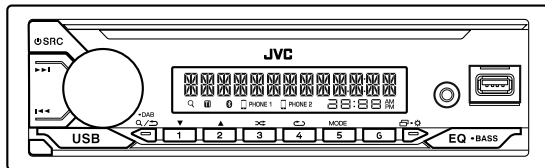

* Nur für Illustrationszwecke.

Anbringen

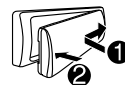

Abnehmen

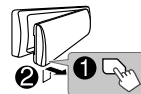

Rücksetzen

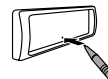

Nehmen Sie einen Reset am Gerät innerhalb von 5 Sekunden nach dem Abnehmen der Frontblende vor.

Zum

Auf der Frontblende

Einschalten

Drücken Sie **SRC**.
• Zum Ausschalten halten Sie die Taste gedrückt.

Einstellen der Lautstärke

Drehen Sie den Lautstärke-Regler.

Quelle auswählen

• Drücken Sie **SRC** wiederholt.
• Drücken Sie **SRC**, und drehen Sie dann den Lautstärke-Regler innerhalb von 2 Sekunden.

Ändern der Display-Information

Drücken Sie **☰** **⚙** wiederholt. (Seite 28)

Erste Schritte

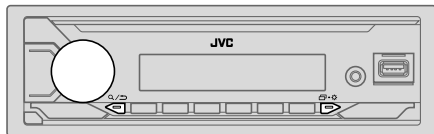

1 Bestätigen Sie den Übergangstyp und brechen Sie die Demonstration ab

Beim ersten Einschalten des Geräts (oder [FACTORY RESET] ist auf [YES] gestellt, siehe Seite 6), erscheint Folgendes im Display: "2-WAY X'OVER" oder "3-WAY X'OVER" → "PRESS" → "VOLUME KNOB" → "TO CONFIRM".

- 1 Drücken Sie den Lautstärke-Regler zum Bestätigen des aktuellen Übergangstyps. Dann erscheint folgendes in der Anzeige: "CANCEL DEMO" → "PRESS" → "VOLUME KNOB".
 - Zum Ändern des Übergangstyps siehe Seite 22.
- 2 Drücken Sie den Lautstärke-Regler. [YES] ist für das ursprüngliche Setup gewählt.
- 3 Drücken Sie den Lautstärke-Regler erneut. "DEMO OFF" erscheint.

2 Stellen Sie die Uhrzeit und das Datum ein

- 1 Halten Sie gedrückt.
- 2 Drehen Sie den Lautstärke-Regler zum Wählen von [CLOCK], und drücken Sie dann den Regler.

Zum Einstellen der Uhr

- 3 Drehen Sie den Lautstärke-Regler zum Wählen von [CLOCK ADJUST], und drücken Sie dann den Regler.
- 4 Drehen Sie den Lautstärke-Regler, um die Einstellungen vorzunehmen, und drücken Sie dann den Regler. Stellen Sie die Zeit in der Reihenfolge "Stunde" → "Minute" ein.

- 5 Drehen Sie den Lautstärke-Regler zum Wählen von [CLOCK FORMAT], und drücken Sie dann den Regler.
- 6 Drehen Sie den Lautstärke-Regler zum Wählen von [12H] oder [24H], und drücken Sie dann den Regler.

Zum Einstellen des Datums

- 7 Drehen Sie den Lautstärke-Regler zum Wählen von [DATE SET], und drücken Sie dann den Regler.
- 8 Drehen Sie den Lautstärke-Regler, um die Einstellungen vorzunehmen, und drücken Sie dann den Regler. Stellen Sie das Datum in der Reihenfolge "Tag" → "Monat" → "Jahr".
- 9 Drücken Sie zum Beenden.

Zum Zurückschalten zum vorherigen Einstellelement drücken Sie .

3 Einstellen der grundlegenden Einstellungen

- 1 Halten Sie gedrückt.
- 2 Drehen Sie den Lautstärke-Regler zum Wählen eines Gegenstands (siehe folgende Tabelle), und drücken Sie dann den Regler.
- 3 Wiederholen Sie Schritt 2, bis der gewünschte Gegenstand gewählt oder aktiviert ist.
- 4 Drücken Sie zum Beenden.

Zum Zurückschalten zum vorherigen Einstellelement drücken Sie .

Standard: [XX]

[SYSTEM]	
[KEY BEEP]	(Nicht anwendbar, wenn 3-Wege-Übergang gewählt ist.) (Seite 22) [ON]: Aktiviert den Tastenberührungston.; [OFF]: Deaktiviert.
[SOURCE SELECT]	
[AM SRC]*1	[ON]: Aktiviert Sie AM in der Quellenwahl.; [OFF]: Deaktiviert. (Seite 9)
[BT AUDIO SRC]*1	(Für KD-X282DBT) [ON]: Aktiviert Sie BT AUDIO in der Quellenwahl.; [OFF]: Deaktiviert. (Seite 19)
[BUILT-IN AUX]*1	[ON]: Aktiviert Sie AUX in der Quellenwahl.; [OFF]: Deaktiviert. (Seite 12)

*1: (siehe Seite 6)

Erste Schritte

[F/W UPDATE]	
[UPDATE SYSTEM]*2/[UPDATE DAB]	
[F/W UP xxxx]/ [F/W UP xxxxx]	[YES]: Startet die Aktualisierung der Firmware. ; [NO]: Hebt auf (Aktualisierung wird nicht ausgeführt). Einzelheiten darüber, wie Sie die Firmware aktualisieren können, besuchen Sie < https://www.jvc.net/cs/car/ >.
[FACTORY RESET]	[YES]: Setzt die Einstellungen auf Standardwerte zurück (ausgenommen gespeicherte Sender). ; [NO]: Hebt auf.
[CLOCK]	
[TIME SYNC]	[ON]: Die Uhrzeit wird automatisch mit den Uhrzeitdaten (CT) im DAB-Signal zurückgesetzt. ; [OFF]: Hebt auf.
[CLOCK DISPLAY]	[ON]: Die Uhrzeit wird im Display angezeigt, auch wenn das Gerät ausgeschaltet wird. ; [OFF]: Hebt auf.
[ENGLISH]	
[РУССКИЙ]	Wählen Sie die Anzeigesprache für das Menü und die Musik-Information, wo zutreffend. Als Standard ist [ENGLISH] ausgewählt.
[ESPAÑOL]	
[FRANCAIS]	
[DEMO MODE]	[ON]: Aktiviert die Displaydemonstration automatisch, wenn ca. 15 Sekunden lang keine Bedienung erfolgt. ; [OFF]: Deaktiviert.

*1 Nicht angezeigt, wenn die entsprechende Quelle gewählt ist.

*2 Firmware-Downgrade ist untersagt.

Digitalradio

Wissenwertes über DAB (Digital Audio Broadcasting)

DAB ist eines der heute verfügbaren digitalen Rundfunksendesysteme. Es kann Klang in Digitalqualität ohne störende Interferenzen oder Signalverzerrung liefern. Außerdem kann dieser Dienst Text, Bilder und Daten übermitteln. Im Gegensatz zu FM (UKW)-Sendungen, wo jedes Programm auf seiner eigenen Frequenz übertragen wird, kombiniert DAB mehrere Programme ("Dienste" genannt), um ein sogenanntes "Ensemble" zu bilden. Die "Primärkomponente" (Hauptrundfunksender) wird manchmal von einer "Sekundärkomponente" begleitet, die zusätzliche Programme oder andere Informationen enthalten kann.

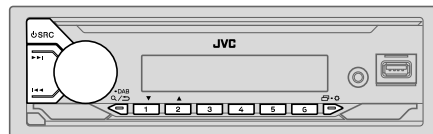

- Die Einheit schaltet automatisch auf DAB-Alarm, wenn ein Alarmsignal von einer DAB-Sendung empfangen wird.

Vorbereitung:

- 1 Schließen Sie eine DAB-Antenne (im Handel erhältlich) an die DAB-Antennenbuchse an. (Seite 33)
- 2 Drücken Sie SRC wiederholt, um DAB zu wählen.
- 3 Halten Sie DAB gedrückt, um die Aktualisierung der Dienstliste zu starten.

"DAB SORTING" erscheint, und die Aktualisierung beginnt.

Die Aktualisierung dauert bis zu 3 Minuten. Keine Unterbrechung (wie Verkehrsansagen) ist während der Aktualisierung möglich.

Zum Abbrechen der Aktualisierung der Dienstliste: Halten Sie DAB erneut gedrückt.

Suchen Sie nach einem Ensemble

- 1 Drücken Sie SRC wiederholt, um DAB zu wählen.
- 2 Drücken Sie , um ein Ensemble automatisch zu suchen.
(oder)
Halten Sie gedrückt, bis "M" blinkt, und drücken Sie die Taste dann wiederholt, um ein Ensemble manuell zu suchen.
- 3 Drücken Sie , um einen Dienst (primär oder sekundär) zum Hören zu wählen.

Einstellungen im Speicher

Sie können bis zu 18 Dienste speichern.

Speichern eines Dienstes

Beim Hören eines Dienstes...

Halten Sie eine der Zifferntasten (1 bis 6) gedrückt.

(oder)

- 1 Halten Sie den Lautstärke-Regler gedrückt, bis "PRESET MODE" blinkt.
- 2 Drehen Sie den Lautstärke-Regler zum Wählen einer Festsendernummer, und drücken Sie dann den Regler.
"MEMORY" wird angezeigt, wenn der Dienst gespeichert ist.

Wählen Sie einen gespeicherten Dienst aus

Drücken Sie eine der Zifferntasten (1 bis 6).

(oder)

- 1 Drücken Sie DAB, um auf DAB-Suche-Wahlmodus zu schalten.
- 2 Drehen Sie den Lautstärke-Regler zum Wählen von [PRST] (Festsenderdienst), und drücken Sie dann den Regler.
- 3 Drehen Sie den Lautstärke-Regler zum Wählen einer Festsendernummer, und drücken Sie dann den Regler.

Zum Abbrechen halten Sie DAB gedrückt.

Wählen Sie einen Dienst

- 1 Drücken Sie DAB, um auf DAB-Dienst-Wahlmodus zu schalten.
- 2 Drehen Sie den Lautstärke-Regler zum Wählen von [SRVC] (Dienstliste), und drücken Sie den Regler.
- 3 Drehen Sie den Lautstärke-Regler zum Wählen eines Dienstes, und drücken Sie dann den Regler.

Zum Abbrechen halten Sie DAB gedrückt.

Wählen Sie einen Dienst nach Namen

- 1 Drücken Sie DAB, um auf DAB-Dienst-Wahlmodus zu schalten.
- 2 Drehen Sie den Lautstärke-Regler zum Wählen von [SRVC] (Dienstliste), und drücken Sie den Regler.
- 3 Drücken Sie , um das Zeichen auszuwählen, nach dem gesucht werden soll.
- 4 Drehen Sie den Lautstärke-Regler zum Wählen eines Dienstes, und drücken Sie dann den Regler.

Zum Abbrechen halten Sie DAB gedrückt.

Andere Einstellungen

- 1 Halten Sie gedrückt.
- 2 Drehen Sie den Lautstärke-Regler zum Wählen eines Gegenstands (Seite 8), und drücken Sie dann den Regler.
- 3 Wiederholen Sie Schritt 2, bis der gewünschte Gegenstand gewählt/aktiviert ist, oder folgen Sie den Anweisungen auf dem gewählten Gegenstand.
- 4 Drücken Sie zum Beenden.

Zum Zurückschalten zum vorherigen Einstellelement drücken Sie .

Standard: **[XX]**

[TUNER SETTING]	
[AF SET]	<p>[ON]: Während des Hörens von DAB... Schalten Sie automatisch auf FM (UKW)-Sendung des gleichen Programms um, wenn das DAB-Signal schwach wird. Es wird automatisch auf DAB-Ton zurückgeschaltet, wenn das Signal wieder stark wird. Während des Hörens von FM (UKW)... Schalten Sie automatisch auf DAB-Sendung des gleichen Programms um (wenn verfügbar). ; [OFF]: Hebt auf.</p>
[TI]	<p>[ON]: Erlaubt es, das Gerät kurzzeitig auf Verkehrsinformation schalten, wenn verfügbar (Die "TI"-Anzeige leuchtet auf). ; [OFF]: Hebt auf.</p>
[PTY SEARCH]	<p>Wählen Sie einen PTY Code (Siehe "PTY-Code oder Programmtyp" im Folgenden). Wenn ein Sender eine Sendung mit dem PTY-Code ausstrahlt, den Sie gewählt haben, wird dieser Sender eingestellt.</p>
[DAB ANNOUCMNT]	<p>[TRAVEL]/[WARNINGS]/[NEWS]/[WEATHER]/[EVENT]/[SPECIAL]/[RAD INFO]/[SPORTS]/[FINANCE]: Drehen Sie den Lautstärke-Regler, um eine Auswahl zu treffen, und drücken Sie dann den Regler. "✳" erscheint vor dem aktivierten Ansagetyp. Schalten Sie automatisch von jeder Quelle auf Digitalradio-Ensembles um, die einen aktivierten Ansagetyp ausstrahlen.</p> <ul style="list-style-type: none"> • Mehrfache Ansagen können gleichzeitig aktiviert werden. • Zum Deaktivieren drücken Sie den Lautstärke-Regler erneut ("✳" erlischt).

[LIST UPDATE]	<p>[UPDATE AUTO]: Aktualisieren Sie die DAB-Dienstliste automatisch bei eingeschalteter Stromversorgung. ; [UPDATE MANUAL]: Aktualisiert die  DAB-Dienstliste, indem DAB gedrückt gehalten wird.</p>
[PTY WATCH]	<p>Das Gerät schaltet automatisch von jeder Quelle auf Digitalradio-Ensembles um, die den gewählten Programmtyp ausstrahlen. (Siehe "PTY-Code oder Programmtyp" im Folgenden). [OFF]: Hebt auf.</p>
[DAB ANT POWER]	<p>[ON]: Versorgt die DAB-Antenne mit Strom. ; [OFF]: Liefert keine Stromversorgung. Wählen, wenn eine passive Antenne ohne Booster verwendet wird.</p>
[RELATED SERV]	<p>[ON]: Aktivieren Sie die Soft-Link-Funktion, um auf einen alternativen Dienst zu schalten, also ein anderes Audioprogramm als das momentan eingestellte. ; [OFF]: Deaktivieren.</p>

PTY-Code oder Programmtyp

[NEWS], [AFFAIRS], [INFO], [SPORT], [EDUCATE], [DRAMA], [CULTURE], [SCIENCE], [VARIED], [POP M] (Musik), [ROCK M] (Musik), [EASY M] (Musik), [LIGHT M] (Musik), [CLASSICS], [OTHER M] (Musik), [WEATHER], [FINANCE], [CHILDREN], [SOCIAL], [RELIGION], [PHONE IN], [TRAVEL], [LEISURE], [JAZZ], [COUNTRY], [NATION M] (Musik), [OLDIES], [FOLK M] (Musik), [DOCUMENT]

Analogradio

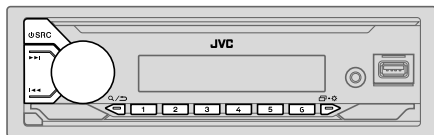

Die Einheit schaltet automatisch auf FM (UKW)-Alarm, wenn ein Alarmsignal von einer FM (UKW)-Sendung empfangen wird.

Suche nach einem Sender

- 1 Drücken Sie **SRC** wiederholt, um FM (UKW) oder AM zu wählen.
- 2 Drücken Sie **◀** / **▶**, um einen Sender automatisch zu suchen.
(oder)
Halten Sie **◀** / **▶** gedrückt, bis "M" blinkt, und drücken Sie die Taste dann wiederholt, um einen Sender manuell zu suchen.

Einstellungen im Speicher

Sie können bis zu 18 Sender für FM (UKW) und 6 Sender für AM speichern.

Speichern eines Senders

Während des Hörens eines Senders...

Halten Sie eine der Zifferntasten (1 bis 6) gedrückt.

- (oder)
1 Halten Sie den Lautstärke-Regler gedrückt, bis "PRESET MODE" blinkt.
- 2 Drehen Sie den Lautstärke-Regler zum Wählen einer Festsendernummer, und drücken Sie dann den Regler.
"MEMORY" wird angezeigt, wenn der Sender gespeichert ist.

Wählen Sie einen gespeicherten Sender aus

Drücken Sie eine der Zifferntasten (1 bis 6).

(oder)

- 1 Drücken Sie **Q** / **▷**.
- 2 Drehen Sie den Lautstärke-Regler zum Wählen einer Festsendernummer, und drücken Sie dann den Regler.

Andere Einstellungen

- 1 Halten Sie **☰** • **⚙** gedrückt.
- 2 Drehen Sie den Lautstärke-Regler zum Wählen eines Gegenstands (siehe folgende Tabelle), und drücken Sie dann den Regler.
- 3 Wiederholen Sie Schritt 2, bis der gewünschte Gegenstand gewählt/aktiviert ist, oder folgen Sie den Anweisungen auf dem gewählten Gegenstand.
- 4 Drücken Sie **☰** • **⚙** zum Beenden.

Zum Zurückschalten zum vorherigen Einstellelement drücken Sie **Q** / **▷**.

Standard: **[XX]**

[TUNER SETTING]	
[SSM]	[SSM 01–06] / [SSM 07–12] / [SSM 13–18] : Automatische Voreinstellung von bis zu 18 Sendern für FM (UKW). "SSM" hört zu blinken auf, wenn die ersten 6 Sender gespeichert sind. Wählen Sie [SSM 07–12] / [SSM 13–18] zum Speichern der folgenden 12 Sender.
[LOCAL SEEK]	[ON] : Sucht nur FM (UKW)-Sender mit gutem Empfang. ; [OFF] : Hebt auf. • Die vorgenommenen Einstellungen gelten nur für die gewählte Quelle/den gewählten Sender. Wenn Sie die Quelle/den Sender gewechselt haben, müssen Sie die Einstellungen erneut vornehmen.
[IF BAND]	[AUTO] : Steigert die Tuner-Empfindlichkeit, um Störgeräusche von benachbarten FM (UKW)-Sendern zu verringern. (Stereo-Effekt kann verlorengehen). ; [WIDE] : Ist Interferenz von benachbarten FM (UKW)-Sendern ausgesetzt, aber die Klangqualität wird nicht verringert, und der Stereoeffekt wird bewahrt.

Analogradio

[MONO SET]	[ON]: Verbessert den FM (UKW)-Empfang, aber der Stereoeffekt geht verloren.; [OFF]: Hebt auf.
[NEWS SET]*	[ON]: Das Gerät schaltet kurzzeitig auf das Nachrichtenprogramm, falls verfügbar.; [OFF]: Hebt auf.
[REGIONAL]*	[ON]: Schaltet auf einen anderen Sender in der spezifischen Region nur mit der "AF"- Steuerung.; [OFF]: Hebt auf.
[AF SET]*	[ON]: Sucht automatisch einen anderen Sender auf, der das gleiche Programm im gleichen Radio Data System-Netzwerk sendet und einen besseren Empfang aufweist, falls der aktuelle Empfang schlecht ist.; [OFF]: Hebt auf.
[TI]	[ON]: Erlaubt es, das Gerät kurzzeitig auf Verkehrsinformation schalten, wenn verfügbar (Die "TI"-Anzeige leuchtet auf.); [OFF]: Hebt auf. • [TI] im AM-Wellenbereich dient zum Aktivieren von Verkehrsinformationen nur von DAB-Quelle.
[PTY SEARCH]*	Wählen Sie einen PTY Code (Siehe "PTY-Code" im Folgenden). Wenn ein Sender eine Sendung mit dem PTY-Code ausstrahlt, den Sie gewählt haben, wird dieser Sender eingestellt.

* Nur wählbar, wenn die Quelle FM (UKW) ist.

- Wenn die Lautstärke während des Empfangs von Verkehrsinformationen, Alarm oder Nachrichtensendungen eingestellt wird, wird die eingestellte Lautstärke automatisch gespeichert. Wird die Verkehrsfunk-Funktion, der Alarm oder die Nachrichtensendung das nächste Mal aufgerufen, wird diese Einstellung übernommen.

PTY-Code

[NEWS], [AFFAIRS], [INFO], [SPORT], [EDUCATE], [DRAMA], [CULTURE], [SCIENCE], [VARIED],
[POP M] (Musik), [ROCK M] (Musik), [EASY M] (Musik), [LIGHT M] (Musik), [CLASSICS],
[OTHER M] (Musik), [WEATHER], [FINANCE], [CHILDREN], [SOCIAL], [RELIGION], [PHONE IN],
[TRAVEL], [LEISURE], [JAZZ], [COUNTRY], [NATION M] (Musik), [OLDIES], [FOLK M] (Musik),
[DOCUMENT]

USB

Schließen Sie ein USB-Gerät an

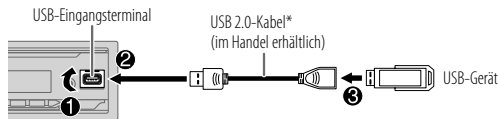

Die Signalquelle schaltet automatisch auf USB um, und die Wiedergabe beginnt.

* Lassen Sie bei Nichtgebrauch nicht das Kabel im Auto liegen.

Grundlegende Bedienungen

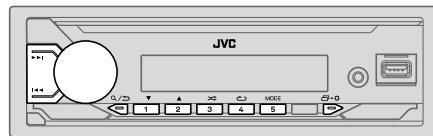

Wählbare Quelle:

- USB (Für KD-X182DB drücken Sie USB, um direkt die USB-Quelle zu wählen.)

Näheres zu abspielbaren Audiodateien finden Sie unter "Abspielbare Dateien" auf Seite 28.

Zum

Auf der Frontblende

Vorspulen/Rückspule

Halten Sie **1** gedrückt.

Auswählen einer Datei

Drücken Sie **2**.

Auswählen eines Ordners

Drücken Sie **3**.

Zum	Auf der Frontblende
Wiederholte Wiedergabe	Drücken Sie 4  wiederholt. [TRACK REPEAT]/[FOLDER REPEAT]/[ALL REPEAT]: MP3/WMA/WAV/FLAC-Datei
Zufallswiedergabe	Drücken Sie 3  wiederholt. [FOLDER RANDOM]/[ALL RANDOM]/[RANDOM OFF]: MP3/WMA/WAV/FLAC-Datei

Wählen Sie das Musiklaufwerk



Während USB als Quelle gewählt ist, drücken Sie 5 MODE wiederholt.

Im folgenden Laufwerk gespeicherte Titel werden abgespielt.

- Wählen Sie internen oder externen Speicher für ein Smartphone (Massenspeicherklasse).
- Gewähltes Laufwerk bei Gerät mit mehreren Laufwerken. (Dieses Gerät kann bis zu 4 Laufwerk-Geräte unterstützen. Das Lesen dieses Geräts kann jedoch einige Zeit dauern, wenn drei oder mehr Karten angeschlossen sind.)

Wählen Sie eine zur Wiedergabe gewünschte Datei



Von einem Ordner oder einer Liste

- 1 Drücken Sie  / .
- 2 Drehen Sie den Lautstärke-Regler zum Wählen eines Ordners/einer Liste, und drücken Sie dann den Regler.
- 3 Drehen Sie den Lautstärke-Regler zum Wählen einer Datei, und drücken Sie dann den Regler.

Die gewählte Datei beginnt zu spielen.

Schnellsuche

Wenn Sie viele Dateien haben, können Sie diese schnell durchsuchen.

- 1 Drücken Sie  / .
- 2 Drehen Sie den Lautstärke-Regler zum Wählen eines Ordners/einer Liste, und drücken Sie dann den Regler.
- 3 Drehen Sie den Lautstärke-Regler schnell, um die Liste schnell zu durchsuchen.
- 4 Drehen Sie den Lautstärke-Regler zum Wählen einer Datei, und drücken Sie dann den Regler.
Die gewählte Datei beginnt zu spielen.

AUX

Sie können Musik von einem tragbaren Audioplayer über die AUX-Eingangsbuchse hören.

Vorbereitung:

Wählen Sie [ON] für [BUILT-IN AUX] in [SOURCE SELECT]. (Seite 5)

Beginnen Sie zu hören

- 1 Schließen Sie einen tragbaren Audioplayer (im Handel erhältlich) an.

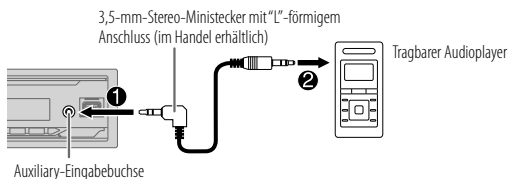

- 2 Drücken Sie \odot SRC wiederholt, um AUX zu wählen.
- 3 Schalten Sie den tragbaren Audioplayer ein und starten Sie die Wiedergabe.



Verwenden Sie einen 3-adrigen Stereo-Minstecker für optimale Audioausgabe.

JVC Remote-Anwendung (für KD-X282DBT)

Sie können den JVC-Autoempfänger von einem Android-Gerät (über Bluetooth) mit der JVC Remote-Anwendung steuern.

- Für die neueste Information besuchen Sie <<https://www.jvc.net/cs/car/>>.

Vorbereitung:

Installieren Sie vor dem Verbinden die neueste Version der JVC Remote-Anwendung auf Ihrem Gerät.

Beginnen Sie mit dem Einsatz der JVC Remote-Anwendung

- 1 Öffnen Sie die JVC Remote-Anwendung auf Ihrem Gerät.
- 2 Schließen Sie Ihr Gerät an.
 - Koppeln Sie das Android-Gerät über Bluetooth mit dieser Einheit. (Seite 14)
- 3 Wählt das Gerät zur Verwendung aus dem Menü.
Siehe folgendes "Einstellungen zur Verwendung der JVC Remote-Anwendung".

Einstellungen zur Verwendung der JVC Remote-Anwendung

- 1 Halten Sie \square • \star gedrückt.
- 2 Drehen Sie den Lautstärke-Regler zum Wählen eines Gegenstands (Seite 13), und drücken Sie dann den Regler.
- 3 Wiederholen Sie Schritt 2, bis der gewünschte Gegenstand gewählt oder aktiviert ist.
- 4 Drücken Sie \square • \star zum Beenden.

Zum Zurückschalten zum vorherigen Einstellelement drücken Sie \square / \triangleright .

Standard: [XX]

[REMOTE APP]

[ANDROID LIST] Wählt das Android-Gerät zur Verwendung aus der Liste.

[STATUS] Zeigt den Status des gewählten Geräts.
[ANDROID CONNECTED]: Sie können die Anwendung mit dem über Bluetooth angeschlossenen Android-Gerät verwenden.
[ANDROID NOT CONNECTED]: Kein Android-Gerät ist zur Verwendung der Anwendung angeschlossen.

- Je nach der Bluetooth-Version, dem Betriebssystem und der Firmwareversion Ihres Mobiltelefons arbeiten einige Bluetooth-Merkmal möglicherweise nicht auf dieser Einheit.
- Schalten Sie die Bluetooth-Funktion des Geräts ein, um die folgenden Bedienungen auszuführen.
- Die Signalbedingungen sind je nach Umgebung unterschiedlich.

Bluetooth — Verbindung

Unterstützte Bluetooth-Profile

- Hands-Free Profile (HFP)
- Advanced Audio Distribution Profile (A2DP)
- Audio/Video Remote Control Profile (AVRCP)
- Serial Port Profile (SPP)
- Phonebook Access Profile (PBAP)

Unterstützte Bluetooth-Codex

- Sub-Band-Codex (SBC)

Schließen das Mikrofon an

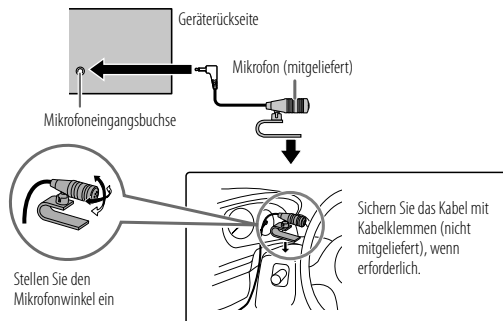

Zum erstmaligen Registrieren und Anschließen eines Bluetooth-Geräts

- 1 Drücken Sie , um die Einheit einzuschalten.
- 2 Suchen und wählen Sie den Namen Ihres Receivers ("KD-X282DBT") auf dem Bluetooth-Gerät.

"BT PAIRING" blinkt im Display.

- Bei einigen Bluetooth-Geräten müssen Sie möglicherweise den PIN-Code (Personal Identification Number) sofort nach der Suche eingeben.

- 3 Führen Sie (A) oder (B) aus, je nachdem was im Display erscheint.

Bei manchen Bluetooth-Geräten kann sich die Pairing-Sequenz von den unten beschriebenen Schritten unterscheiden.

(A) "Gerätename" → "XXXXXX" → "VOL – YES" → "BACK – NO"



"XXXXXX" ist ein 6-stelliger Passkey, der bei jedem Pairing zufällig erzeugt wird.

- 1 Stellen Sie sicher, dass die Passkeys an der Einheit und am Bluetooth-Gerät übereinstimmen.
- 2 Drücken Sie den Lautstärke-Regler zum Bestätigen des Passkeys.
- 3 Bedienen Sie das Bluetooth-Gerät, um den Passkey zu bestätigen.

(B) "Gerätename" → "VOL – YES" → "BACK – NO"

- 1 Drücken Sie den Lautstärke-Regler zum Starten des Pairing-Vorgangs.
- 2
 - Wenn "PAIRING" → "PIN 0000" durch das Display läuft, geben Sie den PIN-Code "0000" im Bluetooth-Gerät ein. Sie können vor dem Pairing auf einen PIN-Code Ihrer Wahl wechseln. (Seite 18)
 - Wenn nur "PAIRING" erscheint, bedienen Sie das Bluetooth-Gerät, um das Pairing zu bestätigen.

"PAIRING COMPLETED" erscheint, wenn das Pairing fertig ist, und  leuchtet auf, wenn die Bluetooth-Verbindung hergestellt ist.

-  "PHONE 1" und/oder die  "PHONE 2"-Anzeige(n) leuchtet(en) auf.

- Diese Einheit unterstützt Secure Simple Pairing (SSP).
- Bis zu fünf Geräte können insgesamt registriert (gepairt) werden.
- Wenn das Pairing ausgeführt ist, bleibt das Bluetooth-Gerät in der Einheit registriert, auch wenn Sie die Einheit zurücksetzen. Zum Löschen des gekoppelten Geräts, siehe [DEVICE DELETE] auf Seite 18.
- Es können maximal zwei Bluetooth-Telefone und ein Bluetooth-Audiogerät zur Zeit angeschlossen werden. Zum Anschließen oder Abtrennen des registrierten Geräts siehe [PHONE SELECT] oder [AUDIO SELECT] in [BT MODE]. (Seite 18) Während BT AUDIO als Quelle eingestellt ist, können Sie die Verbindung zu fünf Bluetooth-Audiogeräten herstellen und zwischen diesen Geräten umschalten. (Seite 19)
- Manche Bluetooth-Geräte können nicht in der Lage sein, nach dem Pairing die Verbindung automatisch herzustellen. Schließen Sie das Gerät manuell an die Einheit an.
- Wenn die Batterie des verbundenen Bluetooth-Geräts verbunden schwach wird, erscheint "Gerätename" → "LOW BATTERY".
- Weitere Information siehe Bedienungsanleitung Ihres Bluetooth-Geräts.

Bluetooth — Handy

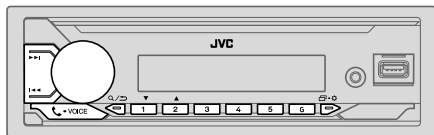

Empfangen Sie einen Ruf

Wenn ein Ruf empfangen wird:

- Die Tasten blinken in dem Blinkmuster, das Sie in [RING ILLUMI] gewählt haben. (Seite 16)
- Das Gerät nimmt automatisch den Ruf entgegen, wenn [AUTO ANSWER] auf eine gewählte Zeit gestellt ist. (Seite 16)

Während eines Rufs:

- Die Tasten hören zu blinken auf.
- Falls Sie das Gerät ausschalten oder die Frontblende abnehmen, wird Bluetooth getrennt.

Die folgenden Bedienungsvorgänge sind je nach dem angeschlossenen Telefon möglicherweise nicht verfügbar.

Zum	Auf der Frontblende
Erster ankommender Anrufe...	
Nehmen Sie einen Ruf entgegen	Drücken Sie ☎-VOICE oder den Lautstärke-Regler.
Weisen Sie einen Ruf ab	Halten Sie ☎-VOICE oder den Lautstärke-Regler gedrückt.
Einen Anruf beenden	Halten Sie ☎-VOICE oder den Lautstärke-Regler gedrückt.
Während des Sprechens beim ersten ankommenden Anruf...	
Einen anderen ankommenden Anruf entgegennehmen und den aktuellen Anruf halten	Drücken Sie ☎-VOICE oder den Lautstärke-Regler.
Einen anderen ankommenden Anruf ablehnen	Halten Sie ☎-VOICE oder den Lautstärke-Regler gedrückt.
Bei zwei aktiven Anrufen...	
Aktuellen Anruf beenden und gehaltenen Anruf aktivieren	Halten Sie ☎-VOICE oder den Lautstärke-Regler gedrückt.
Umschalten zwischen aktuellem Anruf und gehaltenem Anruf	Drücken Sie ☎-VOICE .
Stellen Sie die Telefonlautstärke ein*1 [00] bis [35] (Standard: [15])	Drehen Sie den Lautstärke-Regler während eines Anrufs.
Umschalten zwischen Freisprech- und Privatgespräch-Modi*2	Drücken Sie Q/S während eines Anrufs.

*1 Diese Einstellung hat keine Auswirkung auf den Lautstärkepegel der anderen Quellen.

*2 Die Bedienung kann je nach dem angeschlossenen Bluetooth-Gerät unterschiedlich sein.

■ Verbessern Sie die Sprachqualität

Während am Telefon gesprochen wird...

- 1 Halten Sie • gedrückt.
- 2 Drehen Sie den Lautstärke-Regler zum Wählen eines Gegenstands (siehe folgende Tabelle), und drücken Sie dann den Regler.
- 3 Wiederholen Sie Schritt 2, bis der gewünschte Gegenstand gewählt oder aktiviert ist.
- 4 Drücken Sie • zum Beenden.

Zum Zurückschalten zum vorherigen Einstellelement drücken Sie / .

Standard: [XX]

[MIC GAIN]	[LEVEL -10] bis [LEVEL +10] ([LEVEL -04]): Die Empfindlichkeit des Mikrofons nimmt mit höherer Zahl zu.
[NR LEVEL]	[LEVEL -05] bis [LEVEL +05] ([LEVEL 00]): Passen Sie den Rauschunterdrückungspegel an, bis das geringste Rauschen bei einem Telefongespräch gehört wird.
[ECHO CANCEL]	[LEVEL -05] bis [LEVEL +05] ([LEVEL 00]): Passen Sie die Verzögerungszeit für die Echo-Löschung an, bis das letzte Echo bei einem Telefongespräch gehört wird.

- Die Rufqualität kann vom Mobiltelefon abhängen.

■ Nehmen Sie die Einstellungen zum Empfang eines Anrufs vor

- 1 Drücken Sie • VOICE, um auf Bluetooth-Modus zu schalten.
- 2 Drehen Sie den Lautstärke-Regler zum Wählen eines Gegenstands (siehe folgende Tabelle), und drücken Sie dann den Regler.
- 3 Wiederholen Sie Schritt 2, bis der gewünschte Gegenstand gewählt oder aktiviert ist.

Zum Zurückschalten zum vorherigen Einstellelement drücken Sie / .

Standard: [XX]

[SETTINGS]	
[AUTO ANSWER]	[01 SEC] bis [30 SEC]: Nimmt den ankommenden Ruf automatisch innerhalb der gewählten Zeit (in Sekunden) entgegen. ; [OFF]: Hebt auf.
[RING ILLUMI]	[BLINK 01] bis [BLINK 05] ([BLINK 02]): Wählt das Benachrichtigungs-Blinkmuster für die Tasten, wenn ein Ruf empfangen wird. ; [OFF]: Hebt auf.

Tätigen Sie einen Ruf

Sie können einen Ruf von der Ruf-Historie, dem Telefonbuch oder durch Wählen der Telefonnummer tätigen. Ruf durch Sprachbefehl ist auch möglich, wenn Ihr Handy dieses Merkmal hat.

- 1 Drücken Sie • VOICE, um auf Bluetooth-Modus zu schalten.
“(Name des ersten Geräts)” erscheint.
 - Wenn zwei Bluetooth-Telefone angeschlossen sind, drücken Sie • VOICE erneut, um auf das andere Telefon umzuschalten.
“(Name des zweiten Geräts)” erscheint.
- 2 Drehen Sie den Lautstärke-Regler zum Wählen eines Gegenstands (Seite 17), und drücken Sie dann den Regler.
- 3 Wiederholen Sie Schritt 2, bis der gewünschte Gegenstand gewählt/aktiviert ist, oder folgen Sie den Anweisungen auf dem gewählten Gegenstand.

Zum Zurückschalten zum vorherigen Einstellelement drücken Sie / .

[RECENT CALL]	<p>(Nur gültig, wenn das Telefon PBAP unterstützt.)</p> <ol style="list-style-type: none">1 Drücken Sie den Lautstärke-Regler zum Wählen eines Namens oder einer Telefonnummer.<ul style="list-style-type: none">• "<" zeigt einen empfangenen Anruf an, ">" zeigt einen getätigten Anruf an, "M" zeigt einen verpassten Anruf an.• "NO HISTORY" erscheint, wenn kein aufgezeichneter Ruf-Verlauf oder eine Rufnummer vorhanden ist.2 Drücken Sie den Lautstärke-Regler zum Anrufen.
[PHONEBOOK]	<p>(Nur gültig, wenn das Telefon PBAP unterstützt.)</p> <ol style="list-style-type: none">1 Drücken Sie Z▲ / 1▼, um den gewünschten Buchstaben zu wählen (A bis Z, 0 bis 9, und OTHERS).<ul style="list-style-type: none">• "OTHERS" erscheint, wenn das erste Zeichen nicht A bis Z, 0 bis 9 ist.2 Drehen Sie den Lautstärke-Regler zum Wählen eines Namens, und drücken Sie dann den Regler.3 Drehen Sie den Lautstärke-Regler zum Wählen einer Telefonnummer, und drücken Sie dann den Regler zum Anrufen. <ul style="list-style-type: none">• Um das Telefonbuch mit dieser Einheit zu verwenden, vergewissern Sie sich, dass Sie Zugriff oder Übertragung von Ihrem Smartphone aus zulassen. Je nach dem angeschlossenen Telefon kann dieser Vorgang unterschiedlich sein.• Dieses Gerät kann nur Buchstaben ohne Umlaute oder Akzentzeichen anzeigen. (Buchstaben mit Akzentzeichen wie "Ü" werden als "U" angezeigt.)
[DIAL NUMBER]	<ol style="list-style-type: none">1 Drehen Sie den Lautstärke-Regler zum Wählen einer Nummer (0 bis 9) oder eines Zeichens (*, #, +).2 Drücken Sie ◀◀ / ▶▶, um die Eingabeposition zu verschieben. Wiederholen Sie Schritt 1 und 2, bis die Eingabe der Telefonnummer beendet ist.3 Drücken Sie den Lautstärke-Regler zum Anrufen.
[VOICE]	<p>Sprechen Sie den Namen des anzurufenden Kontakts oder den Sprachbefehl deutlich, um die Telefonfunktionen zu steuern. (Siehe auch "Einen Ruf mit Spracherkennung tätigen" im Folgenden.)</p>

Einen Ruf mit Spracherkennung tätigen

- 1 Halten Sie **V**-VOICE gedrückt, um die Spracherkennung auf dem angeschlossenen Telefon zu aktivieren.
 - 2 Sprechen Sie den Namen des anzurufenden Kontakts oder den Sprachbefehl deutlich, um die Telefonfunktionen zu steuern.
- Unterstützte Spracherkennungsmerkmale können sich je nach Telefon unterscheiden. Einzelheiten siehe Bedienungsanleitung des angeschlossenen Telefons.

Speichern Sie einen Kontakt im Speicher

Sie können bis zu 6 Kontakte unter den Nummerntasten (1 bis 6) speichern.

- 1 Drücken Sie **V**-VOICE, um auf Bluetooth-Modus zu schalten.
- 2 Drehen Sie den Lautstärke-Regler zum Wählen von [RECENT CALL], [PHONEBOOK] oder [DIAL NUMBER], und drücken Sie dann den Regler.
- 3 Drehen Sie den Lautstärke-Regler zum Wählen eines Kontakts oder zum Eingeben einer Telefonnummer.
Wenn ein Kontakt gewählt wird, drücken Sie den Lautstärke-Regler zur Anzeige der Telefonnummer.
- 4 Halten Sie eine der Zifferntasten (1 bis 6) gedrückt.
"MEMORY P(gewählte Festsendernummer)" erscheint, wenn der Kontakt gespeichert ist.

Zum Löschen eines Kontakts aus dem Festspeicher wählen Sie [DIAL NUMBER] in Schritt 2, speichern Sie eine leere Nummer in Schritt 3 und gehen Sie zu Schritt 4 weiter.

Tätigen Sie einen Ruf zu einer registrierten Nummer

- 1 Drücken Sie **☎**-VOICE, um auf Bluetooth-Modus zu schalten.
- 2 Drücken Sie eine der Zifferntasten (1 bis 6).
- 3 Drücken Sie den Lautstärke-Regler zum Anrufen.
"NO PRESET" erscheint, wenn kein Kontakt gespeichert ist.

Bluetooth-Modus-Einstellungen

- 1 Halten Sie **☎** gedrückt.
- 2 Drehen Sie den Lautstärke-Regler zum Wählen eines Gegenstands (siehe folgende Tabelle), und drücken Sie dann den Regler.
- 3 Wiederholen Sie Schritt 2, bis der gewünschte Gegenstand gewählt/aktiviert ist, oder folgen Sie den Anweisungen auf dem gewählten Gegenstand.
- 4 Drücken Sie **☎** zum Beenden.

Zum Zurückschalten zum vorherigen Einstellelement drücken Sie **Q** / **↩**.

Standard: **[XX]**

[BT MODE]	
[PHONE SELECT]	Wählt das Telefon oder Audiogerät zum Anschließen oder Abtrennen. "✳" erscheint vor dem Gerätenamen, wenn angeschlossen. "▷" erscheint vor dem aktuellen Wiedergabe-Audiogerät.
[AUDIO SELECT]	• Sie können maximal zwei Bluetooth-Telefone und ein Bluetooth-Audiogerät zur Zeit anschließen.
[DEVICE DELETE]	<ol style="list-style-type: none">1 Drehen Sie den Lautstärke-Regler zum Wählen eines Geräts zum Löschen, und drücken Sie dann den Regler.2 Drehen Sie den Lautstärke-Regler zum Wählen von [YES] oder [NO], und drücken Sie dann den Regler.
[PIN CODE EDIT] (0000)	Ändert den PIN-Code (bis zu 6 Stellen). <ol style="list-style-type: none">1 Drehen Sie den Lautstärke-Regler zum Wählen einer Nummer.2 Drücken Sie ◀ / ▶, um die Eingabeposition zu verschieben. Wiederholen Sie Schritt 1 und 2, bis die Eingabe des PIN-Codes beendet ist.3 Drücken Sie den Lautstärke-Regler zum Bestätigen.

[RECONNECT]	[ON]: Die Einheit stellt die Verbindung automatisch neu her, wenn das zuletzt angeschlossene Bluetooth-Gerät innerhalb der verbindbaren Reichweite ist.; [OFF]: Hebt auf.
[INITIALIZE]	[YES]: Initialisiert alle Bluetooth-Einstellungen (einschließlich gespeichertes Pairing, Telefonbuch usw.); [NO]: Hebt auf.
[INFORMATION]	[MY BT NAME]: Zeigt den Namen Ihres Receivers an ("KD-X282DBT"); [MY ADDRESS]: Zeigt die Adresse dieser Einheit.

Prüfmodus für Bluetooth-Kompatibilität

Sie können die Konnektivität des unterstützten Profils zwischen dem Bluetooth-Gerät und der Einheit prüfen.

- Stellen Sie sicher, dass kein Bluetooth-Gerät gekoppelt ist.

- 1 Halten Sie **☎**-VOICE gedrückt.
"BLUETOOTH" ↔ "CHECK MODE" erscheint. "SEARCH NOW USING PHONE" → "PIN IS 0000" scrollt durch das Display.
- 2 Suchen und wählen Sie den Namen Ihres Receivers ("KD-X282DBT") auf dem Bluetooth-Gerät innerhalb von 3 Minuten an.
- 3 Führen Sie (A), (B) oder (C) aus, je nachdem was im Display erscheint.
(A) "PAIRING" → "XXXXXX" (6-stelliger Passkey): Stellen Sie sicher, dass der gleiche Passkey auf der Einheit und auf dem Bluetooth-Gerät erscheint, und bedienen Sie dann das Bluetooth-Gerät, um den Passkey zu bestätigen.
(B) "PAIRING" → "PIN IS 0000": Geben Sie "0000" auf dem Bluetooth-Gerät ein.
(C) "PAIRING": Bedienen Sie das Bluetooth-Gerät, um das Pairing zu bestätigen.

Bluetooth® (für KD-X282DBT)

Nachdem das Pairing erfolgreich ausgeführt ist, erscheint "PAIRING OK" → "Gerätename", und die Prüfung der Bluetooth-Kompatibilität beginnt. Wenn "CONNECT NOW USING PHONE" erscheint, bedienen Sie das Bluetooth-Gerät, um Telefonbuch-Zugriff zu erlauben, um fortzufahren. "TESTING" blinkt im Display.

Das Konnektivitätsergebnis blinkt im Display.

"PAIRING OK" und/oder "HANDS-FREE OK"*1 und/oder "AUD.STREAM OK"*2 und/oder "PBAP OK"*3: Kompatibel

*1 Kompatibel mit Hands-Free Profile (HFP)

*2 Kompatibel mit Advanced Audio Distribution Profile (A2DP)

*3 Kompatibel mit Phonebook Access Profile (PBAP)

Nach 30 Sekunden erscheint "PAIRING DELETED", um anzuzeigen, dass Pairing gelöscht wurde, und die Einheit beendet den Prüfmodus.

- Zum Abbrechen halten Sie **SRC** gedrückt, um die Stromversorgung auszuschalten, und schalten Sie dann die Stromversorgung erneut ein.

Bluetooth — Audio

- Die Bedienungen und Displayanzeigen unterscheiden möglicherweise sich je nach Verfügbarkeit auf dem angeschlossenen Gerät.
- Je nach angeschlossenen Gerät können einige Merkmale mit Ihrem Gerät nicht funktionieren.

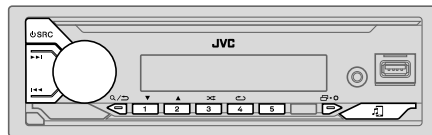



Während BT AUDIO als Quelle eingestellt ist, können Sie die Verbindung zu fünf Bluetooth-Audiogeräten herstellen und zwischen diesen Geräten umschalten.

Hören von Ton von Ihrem Audioplayer über Bluetooth

- 1 Drücken Sie **SRC** wiederholt, um BT AUDIO zu wählen.
 - Durch Drücken von **BT** gehen Sie direkt zu BT AUDIO.
- 2 Bedienen Sie den Audioplayer über Bluetooth zum Starten der Wiedergabe.

Zum	Auf der Frontblende
Wiedergabe/Pause	Drücken Sie den Lautstärke-Regler.
Wählen Sie die Gruppe oder den Ordner	Drücken Sie 2▲ / 1▼ .
Rückwärts-Sprung/Vorwärts-Sprung	Drücken Sie ◀◀ / ▶▶ .
Vorspulen/Rückspule	Halten Sie ◀◀ / ▶▶ gedrückt.

Bluetooth® (für KD-X282DBT)

Zum	Auf der Frontblende
Wiederholte Wiedergabe	Drücken Sie 4  wiederholt. [TRACK REPEAT], [ALL REPEAT], [GROUP REPEAT], [REPEAT OFF]
Zufallswiedergabe	Drücken Sie 3  wiederholt. [GROUP RANDOM], [ALL RANDOM], [RANDOM OFF]
Auswählen einer Datei aus einem Ordner/einer Liste	Siehe "Wählen Sie eine zur Wiedergabe gewünschte Datei" auf Seite 11.
Umschalten zwischen angeschlossenen Bluetooth-Audiogeräten	Drücken Sie 5 . (Durch Drücken der "Play"-Taste am angeschlossenen Gerät selber wird ebenfalls die Tonausgabe vom Gerät umgeschaltet.)

Audioeinstellungen

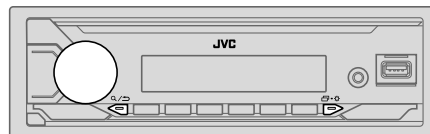

Wählen Sie einen Vorwahl-Equalizer direkt (für KD-X182DB)

Drücken Sie EQ-BASS wiederholt.

(oder)

Drücken Sie EQ-BASS, und drehen Sie dann den Lautstärke-Regler innerhalb von 5 Sekunden.

Vorwahl-Equalizer:

[FLAT] (Standard)/[DRVN 3]/[DRVN 2]/[DRVN 1]/[HARD ROCK]/[HIP HOP]/[JAZZ]/[POP]/[R&B]/[USER]/[CLASSICAL]

- Der Drive-Equalizer ([DRVN 3]/[DRVN 2]/[DRVN 1]) hebt spezifische Frequenzen an, um Störgeräusche von außerhalb des Fahrzeugs oder Laufgeräusche der Reifen zu verringern.

Speichern Ihre eigenen Klangeinstellungen (für KD-X182DB)

- 1 Halten Sie EQ-BASS gedrückt, um direkt auf [EASY EQ] zu schalten.
- 2 Drehen Sie den Lautstärke-Regler zum Wählen eines Gegenstands, und drücken Sie dann den Regler.

Siehe [EASY EQ] (Seite 21) bezüglich der Einstellung, und das Ergebnis wird unter [USER] gespeichert.

- Zum Zurückschalten zum vorherigen Einstellelement drücken Sie .
- Zum Beenden drücken Sie EQ-BASS.

Audioeinstellungen

Andere Einstellungen

- 1 Halten Sie gedrückt.
- 2 Drehen Sie den Lautstärke-Regler zum Wählen eines Gegenstands (siehe folgende Tabelle), und drücken Sie dann den Regler.
- 3 Wiederholen Sie Schritt 2, bis der gewünschte Gegenstand gewählt/aktiviert ist, oder folgen Sie den Anweisungen auf dem gewählten Gegenstand.
- 4 Drücken Sie zum Beenden.

Zum Zurückschalten zum vorherigen Einstellelement drücken Sie .

Standard: **[XX]**

[EQ SETTING]

[PRESET EQ]

Wählt einen Vorwahl-Equalizer, der für das Musikgenre geeignet ist.

- Wählen Sie **[USER]**, um die in **[EASY EQ]** oder **[PRO EQ]** vorgenommenen Einstellungen zu verwenden.

[FLAT]/[DRVN 3]/[DRVN 2]/[DRVN 1]/[HARD ROCK]/[HIP HOP]/[JAZZ]/[POP]/[R&B]/[USER]/[CLASSICAL]

Der Drive-Equalizer (**[DRVN 3]/[DRVN 2]/[DRVN 1]**) hebt spezifische Frequenzen an, um Störgeräusche von außerhalb des Fahrzeugs oder Laufgeräusche der Reifen zu verringern.

- Wenn die Display-Demonstration aktiviert ist (**[ON]** ist anfänglich ausgewählt, Seite 6), wird **[HARD ROCK]** automatisch als **[PRESET EQ]** ausgewählt.
 - Wenn Sie **[DEMO MODE]** auf **[OFF]** (Seite 6) stellen, wird **[FLAT]** als Standardeinstellung für **[PRESET EQ]** gewählt.

[EASY EQ]

Justieren Ihre eigenen Klangeinstellungen.

- Die Einstellungen werden unter **[USER]** in **[PRESET EQ]** gespeichert.
- Die vorgenommenen Einstellungen können die aktuellen Einstellungen von **[PRO EQ]** beeinflussen.

[SUB.W SP]*1*2: **[00]** bis **[+06]** (Standard: **[+03]**)
[SUB.W]*1*3: **[-50]** bis **[+10]** **[00]**
[BASS]: **[LVL-09]** bis **[LVL+09]** **[LVL 00]**
[MID]: **[LVL-09]** bis **[LVL+09]** **[LVL 00]**
[TRE]: **[LVL-09]** bis **[LVL+09]** **[LVL 00]**

[PRO EQ]

Passt Ihre eigenen Klangeinstellungen für jede Quelle an.

- Die Einstellungen werden unter **[USER]** in **[PRESET EQ]** gespeichert.
- Die vorgenommenen Einstellungen können die aktuellen Einstellungen von **[EASY EQ]** beeinflussen.

[62.5HZ]

[LEVEL -09] bis **[LEVEL +09]** (**[LEVEL 00]**): Stellt den Pegel zum Speichern für jede Quelle ein. (Bevor Sie eine Einstellung vornehmen, wählen Sie eine anzupassende Quelle aus.)

[ON]: Schaltet den erweiterten Bass ein.; **[OFF]**: Hebt auf.

[100HZ]/[160HZ]/[250HZ]/[400HZ]/[630HZ]/[1KHZ]/[1.6KHZ]/[2.5KHZ]/[4KHZ]/[6.3KHZ]/[10KHZ]/[16KHZ]

[LEVEL -09] bis **[LEVEL +09]** (**[LEVEL 00]**): Stellt den Pegel zum Speichern für jede Quelle ein. (Bevor Sie eine Einstellung vornehmen, wählen Sie eine anzupassende Quelle aus.)

[Q FACTOR]

[1.35]/[1.50]/[2.00]: Den Qualitätsfaktor einstellen.

[AUDIO CONTROL]

[BASS BOOST]

[LEVEL +01] bis **[LEVEL +05]**: Wählt Ihren bevorzugten Bass-Boost-Pegel.; **[OFF]**: Hebt auf.

[LOUDNESS]

[LEVEL 01]/[LEVEL 02]: Verstärkt niedrige oder hohe Frequenzen, um eine gute Klangwirkung auch bei niedriger Lautstärke zu erhalten.; **[OFF]**: Hebt auf.

*1, *2, *3: (siehe Seite 22)

Audioeinstellungen

[SUB.W LEVEL]*1	[SPK-OUT]*2 [PRE-OUT]*3	(Nicht anwendbar, wenn 3-Wege-Übergang gewählt ist.) [SUB.W 00] bis [SUB.W +06] ([SUB.W +03]): Stellt den Ausgangspegel des über Lautsprecherleitung angeschlossenen Subwoofers ein. (Seite 33) [SUB.W -50] bis [SUB.W +10] ([SUB.W 00]): Stellt den Ausgangspegel des an die Line-Out-Anschlüsse (REAR/SW) über einen externen Verstärker angeschlossenen Subwoofers ein. (Seite 33)
[SUBWOOFER SET]*3	[ON]: Schaltet den Subwoofer-Ausgang ein. ; [OFF]: Hebt auf.	
[FADER]	(Nicht anwendbar, wenn 3-Wege-Übergang gewählt ist.) [POSITION R15] bis [POSITION F15] ([POSITION 00]): Stellen Sie die Ausgangsbalance zwischen vorderen und hinteren Lautsprechern ein.	
[BALANCE]*4	[POSITION L15] bis [POSITION R15] ([POSITION 00]): Stellen Sie die Ausgangsbalance zwischen linken und rechten Lautsprechern ein.	
[VOLUME ADJUST]	[LEVEL -15] bis [LEVEL +06] ([LEVEL 00]): Nehmen Sie die Vorwahl des anfänglichen Lautstärkepegels für jede Quelle in Bezug auf den FM (UKW)-Lautstärkepegel vor. (Vor der Einstellung wählen Sie eine anzupassende Quelle aus.)	
[AMP GAIN]	[LOW POWER]: Beschränkt den maximalen Lautstärkepegel auf 25. (Wählen Sie dies, wenn die Maximalleistung jedes Lautsprechers weniger als 50 W beträgt, um Schäden an den Lautsprechern zu verhindern). ; [HIGH POWER]: Der maximale Lautstärkepegel ist 35.	
[SPK/PRE OUT]	(Nicht anwendbar, wenn 3-Wege-Übergang gewählt ist.) Wählen Sie je nach der Art des Lautsprecheranschlusses die geeignete Einstellung, um den gewünschten Ausgang zu erhalten. (Siehe "Lautsprecher-Ausgangseinstellungen" auf Seite 23.)	
[SPEAKER SIZE]	Je nach dem gewählten Übergangstyp (Siehe folgendes [X ' OVER TYPE]) werden die Einstellpunkte 2-Wege-Übergang oder 3-Wege-Übergang gezeigt. (Siehe "Übergangseinstellungen" auf Seite 24.)	
[X ' OVER]	Als Standard ist der 2-Wege-Übergangstyp gewählt.	

[DTA SETTINGS]	Für Einstellungen siehe "Einstellungen der digitalen Zeitanpassung" auf Seite 26.
[CAR SETTINGS]	
[X ' OVER TYPE]	Vorsicht: Passen Sie die Lautstärke an, bevor der Punkt [X ' OVER TYPE] geändert wird, um plötzliche Schwankungen im Ausgangspegel zu vermeiden. • Nachdem Sie den Übergangstyp geändert haben, erscheint beim nächsten Einschalten des Geräts die folgende Anzeige: "2-WAY X'OVER" oder "3-WAY X'OVER" → "PRESS" → "VOLUME KNOB" → "TO CONFIRM" Drücken Sie zur Bestätigung den Lautstärke-Regler, um mit der nächsten gewünschten Bedienung fortzufahren.
[2-WAY]	(Wird nur angezeigt, wenn [3-WAY] gewählt ist.) [YES]: Wählt den Zwei-Wege-Übergangstyp. ; [NO]: Hebt auf.
[3-WAY]	(Wird nur angezeigt, wenn [2-WAY] gewählt ist.) [YES]: Wählt den Drei-Wege-Übergangstyp. ; [NO]: Hebt auf.

*1 Wird nur angezeigt, wenn [SUBWOOFER SET] auf [ON] gestellt ist.

*2 Für 2-Wege-Übergang: Wird nur angezeigt, wenn [SPK/PRE OUT] auf [SUB.W/SUB.W] gestellt ist. (Seite 23)

*3 Für 2-Wege-Übergang: Wird nur angezeigt, wenn [SPK/PRE OUT] auf [REAR/SUB.W] oder [SUB.W/SUB.W] gestellt ist. (Seite 23)

*4 Die Einstellung kann nicht den Subwoofer-Ausgang beeinflussen.

Audioeinstellungen

[SOUND EFFECT]	
[SPACE ENHANCE]	(Gilt nicht für FM/AM-Quelle und DAB-Quelle.) [SMALL]/[MEDIUM]/[LARGE]: Erlaubt virtuelle Verbesserung des Klangraums. ; [OFF]: Hebt auf.
[SND RESPONSE]	[LEVEL1]/[LEVEL2]/[LEVEL3]: Lässt den Klang virtuell realistischer wirken. ; [OFF]: Hebt auf.
[SOUND LIFT]	[LOW]/[MIDDLE]/[HIGH]: Stellt die von den Lautsprechern gehörte Klangposition virtuell ein. ; [OFF]: Hebt auf.
[VOL LINK EQ]	[ON]: Hebt die Frequenz an, um Störgeräusche von außerhalb des Fahrzeugs oder Laufgeräusche der Reifen zu verringern. ; [OFF]: Hebt auf.
[K2 TECHNOLOGY]	(Gilt nicht für FM/AM-Quelle, DAB-Quelle und AUX-Quelle.) [ON]: Verbessern Sie die Klangqualität von komprimierter Musik. ; [OFF]: Hebt auf.

Lautsprecher-Ausgangseinstellungen [SPK/PRE OUT]

(Gilt nur wenn [X' OVER TYPE] auf [2-WAY] gestellt ist) (seite 22)

Wählen Sie die Ausgangseinstellung für die Lautsprecher [SPK/PRE OUT], basierend auf der Art des Lautsprecheranschlusses.

Anschluss über Line-Out-Buchsen

Für Verbindungen über einen externen Verstärker (Seite 33)

Einstellung auf [SPK/PRE OUT]	Audiosignal über Line-Out-Anschluss	
	REAR/SW	
[REAR/REAR]	Hinterer Lautsprecher-Ausgang	
[REAR/SUB.W] (Standard)	Subwoofer-Ausgang	
[SUB.W/SUB.W]	Subwoofer-Ausgang	

Anschluss über Lautsprecherkabel

Sie können auch die Lautsprecher anschließen, ohne einen externen Verstärker zu verwenden, und weiterhin in der Lage sein, den Subwoofer-Ausgang mit diesen Einstellungen zu genießen. (Seite 33)

Einstellung auf [SPK/PRE OUT]	Audiosignal über hintere Lautsprecherleitung	
	L (links)	R (rechts)
[REAR/REAR]	Hinterer Lautsprecher-Ausgang	Hinterer Lautsprecher-Ausgang
[REAR/SUB.W]	Hinterer Lautsprecher-Ausgang	Hinterer Lautsprecher-Ausgang
[SUB.W/SUB.W]	Subwoofer-Ausgang	(Stummschaltung)

Wenn [SUB.W/SUB.W] gewählt ist:

- [120HZ] ist in [SUBWOOFER LPF] gewählt, und [THROUGH] steht nicht zur Verfügung. (Seite 25)
- [POSITION R02] ist in [FADER] gewählt, und der Wahlbereich ist [POSITION R15] bis [POSITION 00]. (Seite 22)

Audioeinstellungen

Übergangseinstellungen

Im Folgenden werden die verfügbaren Einstellpunkte für 2-Wege-Übergang und 3-Wege-Übergang gezeigt.

▲ ACHTUNG

Wählen Sie einen Übergangstyp entsprechend der Art des Anschlusses der Lautsprecher.

(Seite 33)

Wenn Sie einen falschen Typ wählen:

- Die Lautsprecher können beschädigt werden.
- Der Ausgangspegel kann sehr hoch oder niedrig sein.

SPEAKER SIZE

Wählt entsprechend der Größe der angeschlossenen Lautsprecher für optimale Leistung.

- Die Einstellungen für Frequenz und Flanke werden automatisch für die Übergangseinstellung des gewählten Lautsprechers übernommen.
- Wenn **[NONE]** für den folgenden Lautsprecher in **[SPEAKER SIZE]** gewählt ist, steht die Einstellung **[X' OVER]** des Lautsprechers nicht zur Verfügung.
 - 2-Wege-Übergang: **[TWEETER]** unter **[FRONT]/[REAR]/[SUBWOOFER]**
 - 3-Wege-Übergang: **[WOOFER]**

X' OVER (Übergang)

- **[FRQ]/[F-HPF FRQ]/[R-HPF FRQ]/[SW LPF FRQ]/[HPF FRQ]/[LPF FRQ]**: Passt die Übergangsfrequenz für die gewählten Lautsprecher an (Hochpassfilter oder Tiefpassfilter).
Wenn **[THROUGH]** gewählt ist, werden alle Signale zu den gewählten Lautsprechern gesendet.
- **[SLOPE]/[F-HPF SLOPE]/[R-HPF SLOPE]/[SW LPF SLOPE]/[HPF SLOPE]/[LPF SLOPE]**: Passt die Stellt die Übergangsfrequenz an.
Nur wählbar, wenn eine andere Einstellung als **[THROUGH]** für die Übergangsfrequenz gewählt ist.
- **[SW LPF PHASE]/[PHASE]**: Wählt die Phase des Lautsprecherausgangs so, dass sie dem anderen Lautsprecherausgang entspricht.
- **[GAIN LEFT]/[GAIN RIGHT]/[F-HPF GAIN]/[R-HPF GAIN]/[SW LPF GAIN]/[GAIN]**: Passt die Ausgangslautstärke des gewählten Lautsprechers an.

Einstellpunkte für 2-Wege-Übergang

[SPEAKER SIZE]

[FRONT]	[SIZE]	[8CM]/[10CM]/[12CM]/[13CM]/[16CM]/[17CM]/[18CM]/[4×6]/[5×7]/[6×8]/[6×9]/[7×10]
	[TWEETER]	[SMALL]/[MIDDLE]/[LARGE]/[NONE] (nicht angeschlossen)
[REAR]*1		[8CM]/[10CM]/[12CM]/[13CM]/[16CM]/[17CM]/[18CM]/[4×6]/[5×7]/[6×8]/[6×9]/[7×10]/[NONE] (nicht angeschlossen)
[SUBWOOFER]*2*3		[16CM]/[20CM]/[25CM]/[30CM]/[38CM OVER]/[NONE] (nicht angeschlossen)

[X' OVER]

[TWEETER]	[FRQ]	[1KHZ]/[1.6KHZ]/[2.5KHZ]/[4KHZ]/[5KHZ]/[6.3KHZ]/[8KHZ]/[10KHZ]/[12.5KHZ]
	[GAIN LEFT]	[−08DB] bis [00DB]
	[GAIN RIGHT]	[−08DB] bis [00DB]
[FRONT HPF]	[F-HPF FRQ]	[30HZ]/[40HZ]/[50HZ]/[60HZ]/[70HZ]/[80HZ]/[90HZ]/[100HZ]/[120HZ]/[150HZ]/[180HZ]/[220HZ]/[250HZ]/[THROUGH]
	[F-HPF SLOPE]	[−06DB]/[−12DB]/[−18DB]/[−24DB]
	[F-HPF GAIN]	[−08DB] bis [00DB]
[REAR HPF]*1	[R-HPF FRQ]	[30HZ]/[40HZ]/[50HZ]/[60HZ]/[70HZ]/[80HZ]/[90HZ]/[100HZ]/[120HZ]/[150HZ]/[180HZ]/[220HZ]/[250HZ]/[THROUGH]
	[R-HPF SLOPE]	[−06DB]/[−12DB]/[−18DB]/[−24DB]
	[R-HPF GAIN]	[−08DB] bis [00DB]

*1, *2, *3: (siehe Seite 25)

Audioeinstellungen

[SUBWOOFER LPF]*2*3	[SW LPF FRQ]	[30HZ]/[40HZ]/[50HZ]/[60HZ]/[70HZ]/[80HZ]/[90HZ]/[100HZ]/[120HZ]/[150HZ]/[180HZ]/[220HZ]/[250HZ]/[THROUGH]
	[SW LPF SLOPE]	[−06DB]/[−12DB]/[−18DB]/[−24DB]
	[SW LPF PHASE]	[REVERSE] (180°)/[NORMAL] (0°)
	[SW LPF GAIN]	[−08DB] bis [00DB]

■ Einstellungspunkte für 3-Wege-Übergang

[SPEAKER SIZE]		
[TWEETER]	[SMALL]/[MIDDLE]/[LARGE]	
[MID RANGE]	[8CM]/[10CM]/[12CM]/[13CM]/[16CM]/[17CM]/[18CM]/[4×6]/[5×7]/[6×8]/[6×9]	
[WOOFER]*3	[16CM]/[20CM]/[25CM]/[30CM]/[38CM OVER]/[NONE] (nicht angeschlossen)	
[X ' OVER]		
[TWEETER]	[HPF FRQ]	[1KHZ]/[1.6KHZ]/[2.5KHZ]/[4KHZ]/[5KHZ]/[6.3KHZ]/[8KHZ]/[10KHZ]/[12.5KHZ]
	[SLOPE]	[−06DB]/[−12DB]
	[PHASE]	[REVERSE] (180°)/[NORMAL] (0°)
	[GAIN]	[−08DB] bis [00DB]

[MID RANGE]	[HPF FRQ]	[30HZ]/[40HZ]/[50HZ]/[60HZ]/[70HZ]/[80HZ]/[90HZ]/[100HZ]/[120HZ]/[150HZ]/[180HZ]/[220HZ]/[250HZ]/[THROUGH]
	[HPF SLOPE]	[−06DB]/[−12DB]
	[LPF FRQ]	[1KHZ]/[1.6KHZ]/[2.5KHZ]/[4KHZ]/[5KHZ]/[6.3KHZ]/[8KHZ]/[10KHZ]/[12.5KHZ]/[THROUGH]
	[LPF SLOPE]	[−06DB]/[−12DB]
	[PHASE]	[REVERSE] (180°)/[NORMAL] (0°)
	[GAIN]	[−08DB] bis [00DB]
[WOOFER]*3	[LPF FRQ]	[30HZ]/[40HZ]/[50HZ]/[60HZ]/[70HZ]/[80HZ]/[90HZ]/[100HZ]/[120HZ]/[150HZ]/[180HZ]/[220HZ]/[250HZ]/[THROUGH]
	[SLOPE]	[−06DB]/[−12DB]
	[PHASE]	[REVERSE] (180°)/[NORMAL] (0°)
	[GAIN]	[−08DB] bis [00DB]

*1 Wird nur angezeigt, wenn [SPK/PRE OUT] auf [REAR/REAR] oder [REAR/SUB.W] gestellt ist. (Seite 23)

*2 Wird nur angezeigt, wenn [SPK/PRE OUT] auf [REAR/SUB.W] oder [SUB.W/SUB.W] gestellt ist. (Seite 23)

*3 Wird nur angezeigt, wenn [SUBWOOFER SET] auf [ON] gestellt ist. (Seite 22)

Audioeinstellungen

Einstellungen der digitalen Zeitanpassung

Die digitale Zeitanpassung stellt die Verzögerungszeit des Lautsprecherausgangs ein, um eine geeignetere Umgebung für Ihr Fahrzeug zu erzeugen.

- Weitere Informationen siehe folgenden Punkt "Automatische Bestimmung der Verzögerungszeit".

[DTA SETTINGS]

[POSITION]

Wählt Ihre Hörposition (Bezugspunkt).

[ALL]: Keine Kompensation; [FRONT RIGHT]: Vorderer rechter Sitz;

[FRONT LEFT]: Vorderer linker Sitz; [FRONT ALL]: Vordere Sitze

- [FRONT ALL] wird nur angezeigt, wenn [X ' OVER TYPE] auf [2-WAY] gestellt ist. (Seite 22)

[DISTANCE]*1

[0CM] bis [610CM]: Stellen Sie den ausgleichenden Abstand fein ein.

[GAIN]*1

[-8DB] bis [0DB]: Nehmen Sie Anpassung der Ausgangslautstärke des gewählten Lautsprechers vor.

[DTA RESET]

[YES]: Setzt die Einstellungen ([DISTANCE] und [GAIN]) der gewählten [POSITION] auf Standardwerte zurück.; [NO]: Hebt auf.

[CAR SETTINGS]

Identifizieren Sie Ihren Fahrzeugtyp und die Lage der hinteren Lautsprecher, um die Anpassung für [DTA SETTINGS] vorzunehmen.

[CAR TYPE]

[COMPACT]/[FULL SIZE CAR]/[WAGON]/[MINIVAN]/[SUV]/[MINIVAN(LONG)]: Wählt den Typ des Fahrzeugs.; [OFF]: Keine Kompensation.

[R-SP LOCATION]*2

Wählt die Lage der hinteren Lautsprecher in Ihrem Fahrzeug, um den weitesten Abstand von der gewählten Hörposition zu berechnen (Bezugspunkt).

- [DOOR]/[REAR DECK]: Nur wählbar, wenn [CAR TYPE] als [OFF], [COMPACT], [FULL SIZE CAR], [WAGON] oder [SUV] gewählt ist.
- [2ND ROW]/[3RD ROW]: Nur wählbar, wenn [CAR TYPE] als [MINIVAN] oder [MINIVAN(LONG)] gewählt ist.

Automatische Bestimmung der Verzögerungszeit

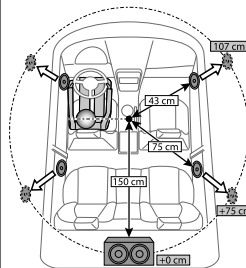

Wenn Sie den Abstand von der momentan eingestellten Hörposition zu jedem Lautsprecher festlegen, wird die Verzögerungszeit automatisch berechnet.

- 1 Stellen Sie [POSITION] ein und bestimmen Sie die Hörposition als Bezugspunkt (der Bezugspunkt für [FRONT ALL] wird die Mitte zwischen links und rechts auf den Vordersitzen).
- 2 Messen Sie den Abstand vom Bezugspunkt zu den Lautsprechern.
- 3 Berechnen Sie den Unterschied zwischen dem Abstand des am weitesten entfernten Lautsprechers (Subwoofer in der Abbildung) und den anderen Lautsprechern.
- 4 Stellen Sie den in Schritt 3 für die einzelnen Lautsprecher berechneten Wert für [DISTANCE] ein.
- 5 Stellen Sie [GAIN] für einzelne Lautsprecher ein.

Beispiel: Wenn [FRONT ALL] als Hörposition gewählt ist

- *1 Bevor Sie eine Einstellung vornehmen, wählen Sie den Lautsprecher aus:

Wenn 2-Wege-Übergang gewählt ist:

[FRONT LEFT]/[FRONT RIGHT]/[REAR LEFT]/[REAR RIGHT]/[SUBWOOFER]:

- [REAR LEFT], [REAR RIGHT] und [SUBWOOFER] ist nur wählbar, wenn eine andere Einstellung als [NONE] für [REAR] und [SUBWOOFER] unter [SPEAKER SIZE] gewählt ist. (Seite 24)

Wenn 3-Wege-Übergang gewählt ist:

[TWEETER LEFT]/[TWEETER RIGHT]/[MID LEFT]/[MID RIGHT]/[WOOFER]:

- [WOOFER] ist nur wählbar, wenn eine andere Einstellung als [NONE] und [WOOFER] unter [SPEAKER SIZE] gewählt ist. (Seite 25)

- *2 Wird nur angezeigt, wenn [X ' OVER TYPE] auf [2-WAY] (Seite 22) gestellt ist und eine andere Einstellung als [NONE] für [REAR] unter [SPEAKER SIZE] gewählt ist. (Seite 24)

Display-Einstellungen

Zonen-Identifikation für Helligkeitseinstellungen

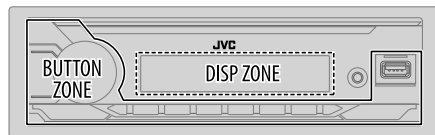

- 1 Halten Sie gedrückt.
- 2 Drehen Sie den Lautstärke-Regler zum Wählen eines Gegenstands (siehe folgende Tabelle), und drücken Sie dann den Regler.
- 3 Wiederholen Sie Schritt 2, bis der gewünschte Gegenstand gewählt/aktiviert ist, oder folgen Sie den Anweisungen auf dem gewählten Gegenstand.
- 4 Drücken Sie zum Beenden.

Zum Zurückschalten zum vorherigen Einstellelement drücken Sie / .

Standard: **[XX]**

[DISPLAY]

[DIMMER]

Blenden Sie die Beleuchtung ab.

[OFF]: Die Abblendung ist ausgeschaltet. Die Helligkeit wechselt auf **[DAY]**-Einstellung um.

[ON]: Die Abblendung ist eingeschaltet. Die Helligkeit wechselt auf **[NIGHT]**-Einstellung um. (Siehe folgende Einstellungen für "[BRIGHTNESS]")

[DIMMER TIME]: Stellen Sie die Zeit zum Ein- und Ausschalten des Dimmers ein.

1 Drehen Sie den Lautstärke-Regler zum Einstellen der Einschaltzeit **[ON]**, und drücken Sie dann den Regler.

2 Drehen Sie den Lautstärke-Regler zum Einstellen der Ausschaltzeit **[OFF]**, und drücken Sie dann den Regler.

(Standard: **[ON]: [18:00]**; **[OFF]: [6:00]**)

[DIMMER AUTO]: Die Abblendung schaltet automatisch ein und aus, wenn Sie die Autoscheinwerfer ein- oder ausschalten.*1

[BRIGHTNESS]

Stellen Sie die Helligkeit für Tag und Nacht separat ein.

1 **[DAY]/[NIGHT]:** Wählen Sie Tag oder Nacht.

2 Wählen Sie eine Zone. (Siehe Abbildung in der linken Spalte.)

3 **[LEVEL 00]** bis **[LEVEL 31]:** Stellen Sie den Helligkeitspegel ein.

[TEXT SCROLL]*2

[SCROLL ONCE]: Scrollt die Display-Information einmal;

[SCROLL AUTO]: Wiederholt das Scrollen in 5-Sekunden-Intervallen;

[SCROLL OFF]: Hebt auf.

- Gilt nicht für Dynamic Label Anzeigeeinformation (Seite 28) während auf DAB-Quelle geschaltet.

*1 Die Steuerleitungsverbindung für Beleuchtung ist erforderlich. (Seite 33)

*2 Manche Zeichen oder Symbole werden nicht richtig angezeigt (oder werden ausgeblendet).

Zur Bezugnahme

Wartung

Reinigung des Geräts

Wischen Sie die Frontblende mit einem trockenen Silikonlappen oder weichen Lappen sauber.

Reinigung des Steckverbinders

Die Frontblende abnehmen und den Anschluss sanft mit einem Wattetupfer oder Lappen reinigen. Schützen Sie den Steckverbinder unbedingt vor Beschädigung.



Anschluss (an der Rückseite der Frontblende)

Weitere Informationen

Für: — Neueste Firmware-Aktualisierungen und eine Liste der neuesten kompatiblen Artikel
— JVC-Originalanwendung
— Jegliche neuesten Informationen

Besuchen Sie <<https://www.jvc.net/cs/car/>>.

Abspielbare Dateien

- USB-Massenspeichergerät:
Wiedergabefähige Audiodateien:
MP3 (.mp3), WMA (.wma), WAV (.wav), FLAC (.flac)
Abspielbares Dateisystem: FAT12, FAT16, FAT32

Auch wenn Audiodateien den oben aufgeführten Standards entsprechen, kann das Abspielen unter Umständen auf Grund von Typ oder Zustand der Medien bzw. Geräte nicht möglich sein.

- Für detaillierte Information und Hinweise über abspielbare Audiodateien besuchen Sie <<https://www.jvc.net/cs/car/audiofile/>>.

Wissenswertes über USB-Geräte

- Sie können ein USB-Gerät nicht über einen USB-Hub anschließen.
- Der Anschluss eines Kabels mit einer Gesamtlänge von mehr als 5 m kann eine fehlerhafte Wiedergabe verursachen.
- Diese Einheit kann nicht ein USB-Gerät mit einer anderen Bewertung als 5 V und mehr als 1,5 A erkennen.

Ändern der Display-Information

Jedesmal, wenn Sie drücken, wechselt die Anzeige-Information.

- Wenn die Information nicht verfügbar oder nicht aufgezeichnet ist, erscheint "NO TEXT", "NO NAME" oder andere Information (z.B. Sendername) oder die Anzeige ist leer.

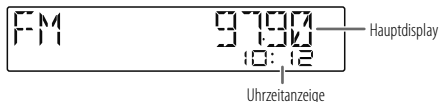

Quellename	Display-Information: Haupt
DAB	Dienst-Etikett → Dienst-Etikett mit Musik-Synchronisationseffekt* → Ensemble Etikett → Dynamik-Etikett → Titel/Interpret → Nächstes Programm (EPG) → Signalpegel → Datum → zurück zum Anfang
FM oder AM	Frequenz → Frequenz mit Musik-Synchronisationseffekt* → Datum → zurück zum Anfang Nur für Radio Data System-FM (UKW)-Sender: Sendername/Programmtyp → Sendername/Programmtyp mit Musik-Synchronisationseffekt* → Radiotext → Radio text+ → Radiotext+ songtitel/Radiotext+ interpret → Frequenz → Datum → zurück zum Anfang
USB	Für MP3/WMA/WAV/FLAC-Datei: Songtitel/Interpret → Songtitel/Interpret mit Musik-Synchronisationseffekt* → Albumtitel/Interpret → Ordnername → Dateiname → Spielzeit → Datum → zurück zum Anfang

Zur Bezugnahme

Quellenname	Display-Information: Haupt
BT AUDIO	(Für KD-X282DBT) Songtitel/Interpret ➔ Songtitel/Interpret mit Musik-Synchronisationseffekt* ➔ Albumtitel/Interpret ➔ Spielzeit ➔ Datum ➔ zurück zum Anfang
AUX	Quellenname ➔ Quellenname mit Musik-Synchronisationseffekt* ➔ Datum ➔ zurück zum Anfang

* Während des Musik-Synchronisationseffekts wird der Helligkeitsgrad der Tasten gewechselt und mit der Musiklautstärke synchronisiert.

Verfügbare kyrillische Buchstaben

Verfügbares Zeichen	Displayanzeigen															
А	Б	В	Г	Д	Е	Ж	З	И	Й	К	Л	М	Н	О	П	Р
а	б	в	г	д	е	ж	з	и	й	к	л	м	н	о	п	р
С	Т	У	Ф	Х	Ц	Ч	Ш	Щ	Ъ	Ы	Ь	Э	Ю	Я	Ё	
с	т	у	ф	х	ц	ч	ш	щ	ъ	ы	ь	э	ю	я	ё	

Fehlersuche

	Symptom	Abhilfe
Allgemeines	Es wird kein Ton gehört.	<ul style="list-style-type: none"> Die Lautstärke auf den optimalen Pegel einstellen. Prüfen Sie die Kabel und Verbindungen.
	“MISWIRING CHECK WIRING THEN PWR ON” erscheint.	Schalten Sie die Stromversorgung aus, und prüfen Sie, ob die Klemmen der Lautsprecherdrähte richtig isoliert sind. Schalten Sie die Stromversorgung wieder ein.
	“PROTECTING SEND SERVICE” erscheint.	Reichen Sie die Einheit beim nächsten Kundendienstzentrum ein.
	Quelle kann nicht gewählt werden.	Prüfen Sie die Einstellung [SOURCE SELECT]. (Seite 5)
	Das Gerät funktioniert überhaupt nicht.	Setzen Sie das Gerät zurück. (Seite 4)
	Richtige Zeichen werden nicht angezeigt.	<ul style="list-style-type: none"> Dieses Gerät kann nur Großbuchstaben, Zahlen und eine begrenzte Anzahl von Symbolen anzeigen. Je nach der Anzeigesprache, die Sie gewählt haben (seite 6), können bestimmte Buchstaben möglicherweise nicht richtig angezeigt werden.
Digitalradio	Der DAB-Empfang ist schlecht.	Stellen Sie sicher, dass [ON] für [DAB ANT POWER] gewählt ist. (Seite 8)
	“CHK ANTENNA”	Prüfen Sie die DAB-Antenne. Wenn eine passive Antenne (ohne einen Booster) verwendet wird, stellen Sie [DAB ANT POWER] auf [OFF]. (Seite 8)
	“RELATED SERV FOUND”	<ul style="list-style-type: none"> Drücken Sie den Lautstärke-Regler zum Aktivieren von Soft-Link. (Seite 8) Zum Abbrechen drücken Sie Q/↵.
Analogradio	<ul style="list-style-type: none"> Der Radioempfang ist schlecht. Statikrauschen beim Radiohören. 	Schließen Sie das Antennenkabel fest an.

Fehlersuche

Symptom	Abhilfe
Die Wiedergabereihenfolge ist nicht wie gewünscht.	USB-Gerät, die Ordner werden in der Reihenfolge der Erstellung (Datum und Uhrzeit) abgespielt. Die Dateien in jedem Ordner werden in der Reihenfolge des Dateinamens (Alphabet) abgespielt.
Verflossene Spielzeit ist nicht richtig.	Dies hängt von dem vorherigen Aufnahmevorgang ab (USB).
"NOT SUPPORT" erscheint, und Dateien werden übersprungen.	Prüfen Sie, ob die Datei ein abspielbares Format hat. (Seite 28)
"READING" blinkt weiter.	<ul style="list-style-type: none"> Verwenden Sie nicht zu viele Hierarchie-Ebenen und Ordner. Bringen Sie das USB-Gerät wieder an.
"UNSUPPORTED DEVICE" erscheint.	<ul style="list-style-type: none"> Prüfen Sie, ob das angeschlossene USB-Gerät kompatibel mit diesem Gerät ist, und stellen Sie sicher, dass die Dateisysteme die unterstützten Formate haben. (Seite 28) Bringen Sie das USB-Gerät wieder an.
"UNRESPONSIVE DEVICE" erscheint.	Stellen Sie sicher, dass das USB-Gerät nicht eine Fehlfunktion aufweist, und bringen Sie das USB-Gerät wieder an.
"USB HUB IS NOT SUPPORTED" erscheint.	Diese Einheit nicht kann ein USB-Gerät unterstützen, das über einen USB-Hub angeschlossen ist.
"CANNOT PLAY" erscheint.	Schließen Sie ein USB-Gerät an, das abspielbare Audiodateien enthält.
<ul style="list-style-type: none"> Die Quelle wechselt nicht auf "USB" um, wenn Sie ein USB-Gerät anschließen, während Sie eine andere Quelle hören. "USB ERROR" erscheint. 	<p>Der USB-Anschluss nimmt mehr Leistung auf als das Designlimit vorgibt. Schalten Sie die Stromversorgung aus und trennen Sie das USB-Gerät ab. Schalten Sie dann die Stromversorgung wieder ein und schließen Sie das USB-Gerät erneut an.</p> <p>Wenn dies das Problem nicht behebt, schalten Sie die Stromversorgung aus und wieder ein (oder setzen Sie die Einheit zurück), bevor Sie das USB-Gerät durch ein anderes ersetzen.</p>
"NO DEVICE"	Schließen Sie ein USB-Gerät an und schalten Sie die Quelle erneut zu USB um.

Symptom	Abhilfe
Kein Bluetooth-Gerät ist erkannt.	<ul style="list-style-type: none"> Suchen Sie erneut vom Bluetooth-Gerät. Setzen Sie das Gerät zurück. (Seite 4)
Bluetooth-Pairing kann nicht ausgeführt werden.	<ul style="list-style-type: none"> Stellen Sie sicher, dass Sie den gleichen PIN-Code für die Einheit und das Bluetooth-Gerät eingegeben haben. Löschen Sie Pairing-Information sowohl von der Einheit als auch dem Bluetooth-Gerät, und führen Sie dann das Pairing erneut aus. (Seite 14)
Echo oder Rauschen wird während eines Telefongesprächs gehört.	<ul style="list-style-type: none"> Justieren Sie die Mikrofoneinheit-Position. (Seite 13) Prüfen Sie die [ECHO CANCEL]-Einstellung. (Seite 16)
Die Telefon-Tonqualität ist schlecht.	<ul style="list-style-type: none"> Verringern Sie den Abstand zwischen der Einheit und dem Bluetooth-Gerät. Bewegen Sie das Fahrzeug zu einem Ort, wo ein besseres Signal empfangen wird.
Es kommt kein Telefonrufton von den Fahrzeuglautsprechern.	Drücken Sie Q/SD während eines Anrufs, um zwischen dem Freisprech- und Privatgespräch-Modus zu wechseln. (Seite 15)
Sprach-Rufmethode ist nicht erfolgreich.	<ul style="list-style-type: none"> Verwenden Sie die Sprach-Rufmethode in einer ruhigeren Umgebung. Verringern Sie den Abstand zum Mikrofon, während Sie den Namen sprechen. Stellen Sie sicher, dass die gleiche Stimme wie für die Sprach-Kennung registriert verwendet wird.
Der Ton wird unterbrochen oder weist bei Wiedergabe von einem Bluetooth-Audioplayer Aussetzer auf.	<ul style="list-style-type: none"> Verringern Sie den Abstand zwischen dem Gerät und dem Bluetooth-Audioplayer. Schalten Sie die Einheit aus und wieder ein, und versuchen Sie erneut, die Verbindung herzustellen. Andere Bluetooth-Geräte versuchen möglicherweise, die Verbindung zur Einheit herzustellen.
Der angeschlossene Bluetooth-Audioplayer kann nicht gesteuert werden.	<ul style="list-style-type: none"> Prüfen Sie, ob der angeschlossene Bluetooth-Audioplayer das Audio/Video Remote Control Profile (AVRCP) unterstützt. (Siehe auch Bedienungsanleitung Ihres Audioplayers.) Trennen Sie den Bluetooth-Player ab und schließen ihn erneut an.

Fehlersuche

Symptom	Abhilfe
"PLEASE WAIT"	Die Einheit bereitet die Verwendung der Bluetooth-Funktion vor. Wenn die Meldung nicht verschwindet, schalten sie aus und wieder ein, und schließen dann das Gerät erneut an.
"NOT SUPPORT"	Das angeschlossene Telefon unterstützt nicht das Spracherkennungssystem oder die Telefonbuch-Übertragung.
"NO ENTRY"	Kein registriertes Gerät ist über Bluetooth angeschlossen/gefunden.
"ERROR"	Wiederholen Sie die Bedienung. Wenn "ERROR" erneut erscheint, prüfen Sie, ob das Gerät die probierte Funktion unterstützt.
"NO INFO"/"NO DATA"	Das Bluetooth-Gerät kann nicht die Kontaktinformationen erhalten.
"H/W ERROR"	Setzen Sie die Einheit zurück und probieren Sie den Vorgang erneut. Falls "H/W ERROR" erneut erscheint, wenden Sie sich an den Kundendienst.
"SWITCHING NG"	Die angeschlossene Telefone unterstützen möglicherweise nicht die Telefon-Umschalten-Funktion.
Die Bluetooth-Verbindung zwischen dem Bluetooth-Gerät und der Einheit ist instabil.	Löschen Sie das unbenutzte registrierte Bluetooth-Gerät aus der Einheit. (Seite 18)

Bluetooth®

Wenn Sie weiterhin Probleme haben, führen Sie einen Reset aus. (Seite 4)

Einbau/Anschluss

Dieser Abschnitt ist für den professionellen Einbautechniker gedacht. Überlassen Sie aus Sicherheitsgründen die Arbeiten zur Montage und Verkabelung ausgewiesenen Fachpersonal. Lassen Sie sich vom Autoradiohändler beraten.

⚠️ WARNUNG

- Das Gerät kann nur bei 12V DC-Versorgung mit negativer Masse eingebaut werden.
- Trennen Sie den negativen Batterieanschluss vor der Verkabelung und Befestigung ab.
- Schließen Sie nicht das Batterie Kabel (gelb) das Zündkabel (rot) an der Fahrzeugkarosserie oder dem Massekabel (schwarz) an, um einen Kurzschluss zu vermeiden.
- Zum Verhindern von Kurzschlüssen:
 - Isolieren Sie nicht angeschlossene Kabel mit Vinylband.
 - Sicherstellen, daß das Gerät nach dem Einbau a Chassis des Fahrzeugs geerdet wird.
 - Sichern Sie die Kabel mit Kabelklemmen und wickeln Sie Vinylband um die Kabel, die mit Metallteilen in Berührung kommen, um die Kabel zu schützen.

⚠️ ACHTUNG

- Montieren Sie dieses Gerät in der Konsole Ihres Fahrzeugs. Keine Metallteile dieses Geräts bei und kurz nach der Verwendung des Geräts berühren. Metallteile wie der Kühlkörper und das Gehäuse werden heiß.
- Verbinden Sie nicht die \ominus -Drähte von Lautsprechern mit der Karosserie, dem Massekabel (schwarz) oder schließen sie parallel an.
- Schließen Sie Lautsprecher mit einer Maximalleistung von mehr als 50W an. Wenn die Maximalleistung der Lautsprecher unter 50W ist, ändern Sie die Einstellung von **[AMP GAIN]**, um Beschädigung der Lautsprecher zu vermeiden. (Seite 22)
- Montieren Sie das Gerät mit einem Winkel von weniger als 30°.
- Wenn Ihr Fahrzeugkabelbaum nicht die Zündklemme hat, verbinden Sie das Zündkabel (rot) mit der Klemme am Sicherungskasten des Fahrzeugs, die 12V DC-Versorgung bietet und durch den Zündschlüssel ein- und ausgeschaltet wird.
- Halten Sie alle Kabel von hitzeableitenden Metallteilen fern.
- Überprüfen Sie nach der Montage des Geräts, ob die Bremslichter, Blinker, Scheibenwischer usw. ordnungsgemäß funktionieren.
- Wenn die Sicherung durchbrennt, überprüfen Sie zuerst, dass die Drähte nicht die Karosserie berühren, und ersetzen Sie dann die durchgebrannte Sicherung durch eine neue Sicherung mit der gleichen Nenngröße.

Teileliste für den Einbau

(A) Frontblende (×1)



(B) Frontrahmen (×1)



(C) Einbauhalterung (×1)

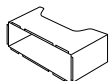

(D) Kabelbaum (×1)

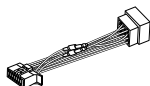

(E) Ausziehschlüssel (×2)



Grundlegendes Verfahren

- 1 Ziehen Sie den Schlüssel aus dem Zündschloss, und trennen Sie dann den \ominus -Klemme der Autobatterie ab.
- 2 Schließen Sie die Kabel richtig an.
Siehe "Verdrahtungsanschluss" auf Seite 33.
- 3 Bauen Sie das Autoradio in Ihrem Fahrzeug ein.
Siehe folgendes "Einbau der Einheit (Einbau im Armaturenbrett)".
- 4 Schließen Sie die \ominus -Klemme der Autobatterie an.
- 5 Drücken Sie SRC zum Einschalten.
- 6 Nehmen Sie die Frontblende ab und setzen Sie das Gerät innerhalb von 5 Sekunden zurück. (Seite 4)

Einbau der Einheit (Einbau im Armaturenbrett)

1

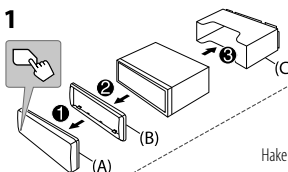

2

Haken auf der Oberseite
Richten Sie den Frontrahmen vor dem Anbringen aus, wie in der Abbildung gezeigt.

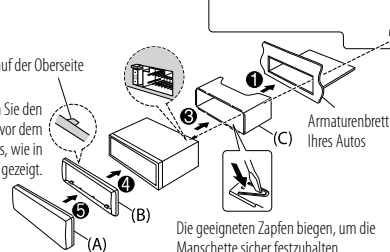

Die geeigneten Zapfen biegen, um die Manschette sicher festzuhalten.

2 Führen Sie die erforderliche Verkabelung aus. (Seite 33)

Installieren der Einheit (ohne die Einbauhalterung)

- 1 Nehmen Sie die Einbauhalterung und den Frontrahmen vom Gerät ab.
- 2 Richten Sie die Öffnungen am Gerät (an beiden Seiten) mit der Befestigungskonsolle am Fahrzeug aus und sichern Sie das Gerät mit Schrauben (im Handel erhältlich).

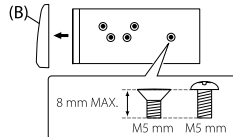

⚠ Verwenden Sie nur die vorgeschriebenen Schrauben. Durch Verwendung falscher Schrauben kann das Gerät beschädigt werden.

Entfernen der Einheit

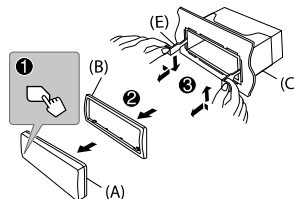

Einbau/Anschluss

Verdrahtungsanschluss

Bei Anschluss an einen externen Verstärker schließen Sie dessen Massedraht an der Autokarosserie an, um Beschädigung des Geräts zu vermeiden.

Anschluss des ISO-Anschlusses an manche VW/ Audi oder Opel (Vauxhall) Automobile

Sie müssen möglicherweise die Verkabelung des mitgelieferten Kabelbaums modifizieren, wie unten gezeigt.

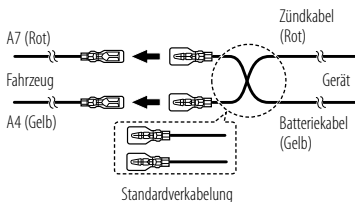

Wenn Ihr Fahrzeug KEINEN ISO-Anschluss hat

Wir empfehlen, die Einheit mit einem im Handel erhältlichen, für Ihr Fahrzeug ausgelegten Kabelbaum zu installieren und diese Arbeit zur Ihrer eigenen Sicherheit von qualifizierten Fachleuten ausführen zu lassen. Lassen Sie sich von Ihrem Autoradiohändler beraten.

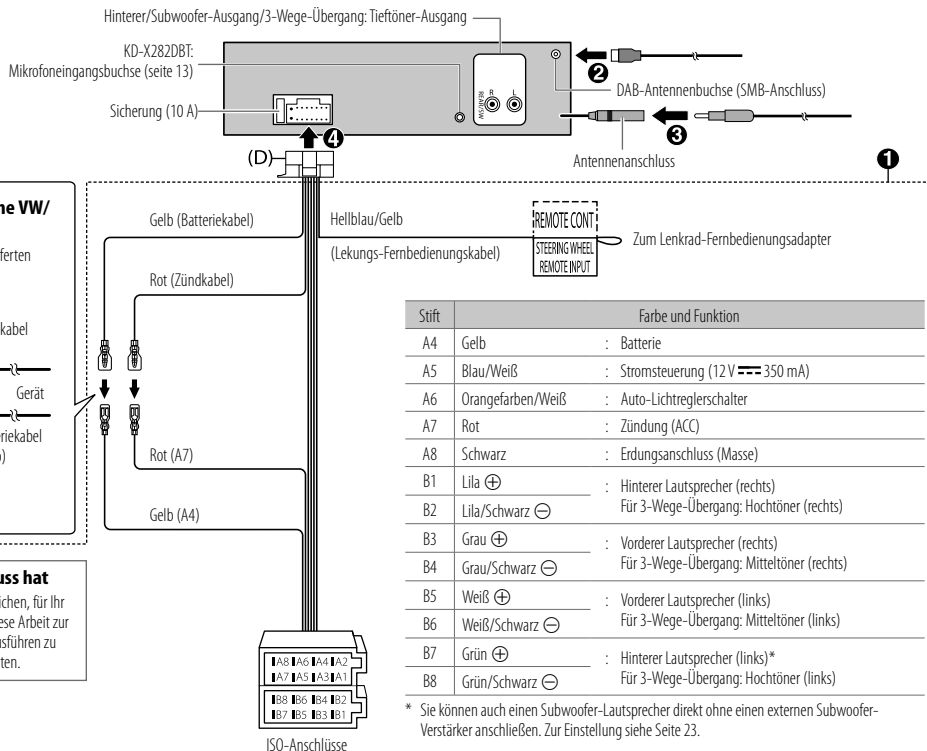

* Sie können auch einen Subwoofer-Lautsprecher direkt ohne einen externen Subwoofer-Verstärker anschließen. Zur Einstellung siehe Seite 23.

Technische Daten

Digitalradio	DAB	Frequenzbereich	Band III 174,928 MHz — 239,200 MHz
		Empfindlichkeit	−100 dBm
		Signal-Rauschabstand	80 dB
		Antennenanschluss-Typ	SMB
		Antennen-Ausgangsspannung	12 V DC
		Antennen-Maximalstrom	< 100 mA
Analogradio	FM	Frequenzbereich	87,5 MHz — 108,0 MHz (50-kHz-Raster)
		Empfindlichkeit (S/N = 30 dB)	0,56 μ V/75 Ω (6,2 dBf)
		Empfindlichkeitsschwelle (DIN S/N = 46 dB)	1,58 μ V/75 Ω
		Frequenzgang (± 3 dB)	30 Hz — 15 kHz
		Signal-Rauschabstand (MONO)	68 dB
		Kanaltrennung (1 kHz)	40 dB
AM (MW)	AM (LW)	Frequenzbereich	531 kHz — 1 611 kHz (9-kHz-Raster)
		Empfindlichkeit (S/N = 20 dB)	28,5 μ V (29,1 dB μ)
AM (LW)	AM (LW)	Frequenzbereich	153 kHz — 279 kHz (9-kHz-Raster)
		Empfindlichkeit (S/N = 20 dB)	45 μ V (33,1 dB μ)

USB	USB Standard	USB 1.1, USB 2.0 (Höchstgeschwindigkeit)
	Kompatible Geräte	Massenspeichergerät
	Dateisystem	FAT12/16/32
	Maximaler Versorgungsstrom	DC 5 V  1,5 A
	Digitalfilter (D/A) Wandler	24 Bit
	Frequenzgang (± 1 dB)	20 Hz — 20 kHz
	Signal-Rauschabstand (1 kHz)	98 dB
	Dynamikbereich	93 dB
	Kanaltrennung	91 dB
	MP3-Decodierung	Unterstützt MPEG-1/2 Audio Layer-3
WMA-Decodierung	Unterstützt Windows Media Audio	
WAV-Decodierung	Linear PCM	
FLAC-Decodierung	FLAC-Datei, bis zu 24 bit/96 kHz	
Auxiliary	Frequenzgang (± 3 dB)	20 Hz — 20 kHz
	Maximaler Spannungseingang	1 000 mV
	Eingangsimpedanz	30 k Ω

Technische Daten

KD-X28ZDBT:		
Bluetooth	Version	Bluetooth V4.2
	Frequenzbereich	2,402 GHz — 2,480 GHz
	HF-Ausgangsleistung (E.I.R.P.)	+4 dBm (MAX), Leistungsklasse 2
	Maximaler Kommunikationsbereich	Sichtlinie ca. 10 m (32,8 ft)
	Pairing	SSP (Secure Simple Pairing)
Audio	Profil	HFP1.7.1 (Hands Free Profile) A2DP (Advanced Audio Distribution Profile) AVRCP1.6.1 (Audio/Video Remote Control Profile) PBAP (Phonebook Access Profile) SPP (Serial Port Profile)
	Maximale Ausgangsleistung	50 W × 4 oder 50 W × 2 + 50 W × 1 (Subwoofer = 4 Ω)
	Volle Bandbreitenleistung (bei weniger als 1 % Klirrfaktor)	22 W × 4
	Lautsprecherimpedanz	4 Ω — 8 Ω

Audio	Band	13 Band	
	HPF	Frequenz	62,5/ 100/ 160/ 250/ 400/ 630/ 1k/ 1,6k/ 2,5k/ 4k/ 6,3k/ 10k/ 16k Hz
		Pegel	-09 — +09 (-9 dB — +9 dB)
		Q	1,35/ 1,5/ 2,0
	LPF	Frequenz	THROUGH/ 30/ 40/ 50/ 60/ 70/ 80/ 90/ 100/ 120/ 150/ 180/ 220/ 250 Hz
		Pegel	-6/ -12/ -18/ -24 dB/Okt.
		Q	-8/ -7/ -6/ -5/ -4/ -3/ -2/ -1/ 0 dB
	Allgemeines	Vorverstärkerpegel/Last	2 500 mV/10 kΩ
		Vorverstärkungsimpedanz	≤ 600 Ω
		Betriebsspannung	12-V-DC-Fahrzeuggatterie
	Einbaumaße (B × H × T)	182 mm × 53 mm × 100 mm	
	Nettogewicht (einschließlich Frontrahmen, Einbauhalterung)	0,6 kg	

Änderungen ohne Vorankündigung bleiben vorbehalten.

Table des matières

Avant l'utilisation	3	Guide de dépannage	29
Fonctionnement de base	4	Installation/Connexion.....	31
Prise en main	5	Spécifications	34
1 Vérifiez le type de transition et annulez la démonstration			
2 Réglez l'horloge et la date			
3 Faites les réglages de base			
Radio numérique.....	6		
Radio analogique	9		
USB.....	10		
AUX.....	12		
Application JVC Remote.....	12		
Bluetooth®	13		
Bluetooth — Connexion			
Bluetooth — Téléphone portable			
Bluetooth — Audio			
Réglages audio.....	20		
Réglages d'affichage.....	27		
Références.....	28		
Entretien			
Plus d'informations			
Changez l'information sur l'affichage			

Avant l'utilisation

IMPORTANTES

- Pour utiliser correctement l'appareil, veuillez ce manuel complément avant de l'utiliser. Il est particulièrement important que vous lisiez et acceptiez les avertissements et les précautions de ce manuel.
- Veuillez garder ce manuel dans un endroit sûr et accessible pour une utilisation future.

▲ MISE EN GARDE

N'utilisez aucune fonction qui risque de vous distraire de la conduite sûre de votre véhicule.

▲ AVERTISSEMENT

Réglage du volume:

- Ajustez le volume de façon à pouvoir entendre les sons extérieurs à la voiture afin d'éviter tout risque d'accident.
- Réduisez le volume avant de reproduire des sources numériques afin d'éviter d'endommager les enceintes par la soudaine augmentation du niveau de sortie.

Généralités:

- Éviter d'utiliser le périphérique extérieur s'il peut gêner une conduite en toute sécurité.
- Assurez-vous que toutes les données importantes ont été sauvegardées. Nous ne pouvons pas être tenu responsable pour toute perte des données enregistrées.
- Veuillez faire en sorte de ne jamais mettre ou laisser d'objets métalliques (tels que des pièces ou des outils) dans l'appareil, afin d'éviter tout risque de court-circuit.

Comment lire ce manuel

- Les affichages et les façades montrés dans ce mode d'emploi sont des exemples utilisés pour offrir une explication claire des opérations. Pour cette raison, ils peuvent différer des affichages et des façades réels.
- Les opérations sont expliquées principalement en utilisant les touches de la façade du KD-X282DBT.
- Les indications en anglais sont utilisées dans un but explicatif. Vous pouvez choisir la langue d'affichage à partir du menu. (Page 6)
- [XX] indique les éléments choisis.
- (Page XX) indique que des références sont disponibles aux page citées.



Ce symbole sur le produit indique que ce mode d'emploi contient d'importantes instructions d'utilisation et d'entretien. Assurez-vous de lire attentivement les instructions de ce mode d'emploi.

Fonctionnement de base

Façade

KD-X282DBT:

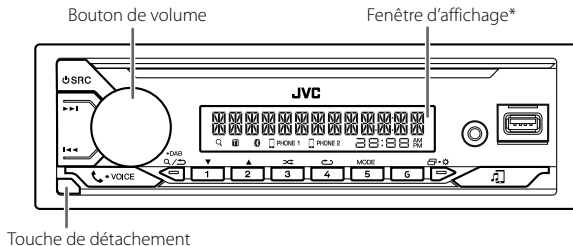

KD-X182DB:

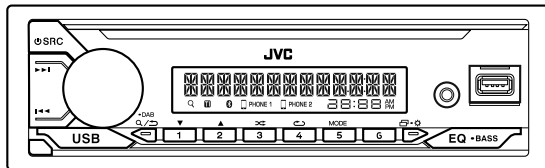

* Uniquement à des fins d'illustration.

Pour

Sur la façade

Mettez l'appareil sous tension

Appuyez sur SRC.
• Maintenez la touche enfoncée pour mettre l'appareil hors tension.

Ajustez le volume

Tournez le bouton de volume.

Appuyez sur le bouton de volume pour couper le son ou mettre la lecture en pause.

• Appuyez une nouvelle fois pour annuler. Le niveau de volume retourne au niveau précédent avant la mise en sourdine ou la pause.

Sélectionner la source

• Appuyez répétitivement sur SRC.
• Appuyez sur SRC, puis tournez le bouton de volume avant 2 secondes.

Changez l'information sur l'affichage

Appuyez répétitivement sur (Page 28)

Attachez

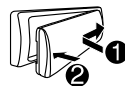

Détachez

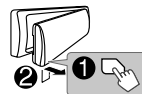

Comment réinitialiser

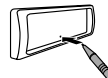

Réinitialisez l'appareil en moins de 5 secondes après avoir détaché la façade.

Prise en main

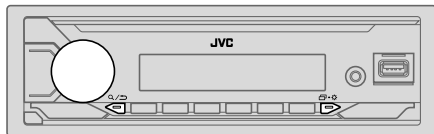

1 Vérifiez le type de transition et annulez la démonstration

Quand vous mettez l'appareil sous tension pour la première fois (ou que [FACTORY RESET] est réglé sur [YES], voir page 6), l'affichage montre: "2-WAY X'OVER" ou "3-WAY X'OVER" → "PRESS" → "VOLUME KNOB" → "TO CONFIRM".

- 1 Appuyez sur le bouton de volume pour valider le type de transition actuel. Puis, l'affichage montre: "CANCEL DEMO" → "PRESS" → "VOLUME KNOB".
 - Pour changer le type de transition, reportez-vous à la page 22.
- 2 Appuyez sur le bouton de volume. [YES] est choisi pour le réglage initial.
- 3 Appuyez de nouveau sur le bouton de volume. "DEMO OFF" apparaît.

2 Réglez l'horloge et la date

- 1 Maintenez enfoncée pour régler l'heure.
 - 2 Tournez le bouton de volume pour choisir [CLOCK], puis appuyez sur le bouton.
- Pour ajuster l'horloge**
- 3 Tournez le bouton de volume pour choisir [CLOCK ADJUST], puis appuyez sur le bouton.
 - 4 Tournez le bouton de volume pour faire les réglages, puis appuyez sur le bouton. Réglez l'heure dans l'ordre "Heures" → "Minutes".
 - 5 Tournez le bouton de volume pour choisir [CLOCK FORMAT], puis appuyez sur le bouton.
 - 6 Tournez le bouton de volume pour choisir [12H] ou [24H], puis appuyez sur le bouton.

Pour régler la date

- 7 Tournez le bouton de volume pour choisir [DATE SET], puis appuyez sur le bouton.
- 8 Tournez le bouton de volume pour faire les réglages, puis appuyez sur le bouton. Réglez la date dans l'ordre "Jour" → "Mois" → "Année".
- 9 Appuyez sur pour quitter.

Pour retourner à l'option de réglage précédente, appuyez sur .

3 Faites les réglages de base

- 1 Maintenez enfoncée pour accéder aux réglages de base.
- 2 Tournez le bouton de volume pour sélectionner un élément (voir le tableau suivant), puis appuyez sur le bouton.
- 3 Répétez l'étape 2 jusqu'à ce que l'élément souhaité soit sélectionné ou activé.
- 4 Appuyez sur pour quitter.

Pour retourner à l'option de réglage précédente, appuyez sur .

Défaut: [XX]

[SYSTEM]	
[KEY BEEP]	(Non applicable quand la transition 3 voies est sélectionnée.) (Page 22) [ON]: Met en service la tonalité des touches. ; [OFF]: Met hors service la fonction.
[SOURCE SELECT]	
[AM SRC]*1	[ON]: Met en service AM dans la sélection de la source. ; [OFF]: Hors service. (Page 9)
[BT AUDIO SRC]*1	(Pour KD-X282DBT) [ON]: Met en service BT AUDIO dans la sélection de la source. ; [OFF]: Hors service. (Page 19)
[BUILT-IN AUX]*1	[ON]: Met en service AUX dans la sélection de la source. ; [OFF]: Hors service. (Page 12)

*1: (voir page 6)

Prise en main

[F/W UPDATE]	
[UPDATE SYSTEM]*2/[UPDATE DAB]	
[F/W UP xxxx]/ [F/W UP xxxxx]	[YES]: Démarrer la mise à niveau du micrologiciel. ; [NO]: Annulation (la mise à niveau n'est pas activée). Pour en savoir plus sur la mise à niveau du micrologiciel, consultez < https://www.jvc.net/cs/car/ >.
[FACTORY RESET]	[YES]: Réinitialise les réglages aux valeurs par défaut (sauf la station mémorisée). ; [NO]: Annulation.
[CLOCK]	
[TIME SYNC]	[ON]: L'horloge est réglée automatiquement à l'aide des données d'horloge (CT) du signal DAB. ; [OFF]: Annulation.
[CLOCK DISPLAY]	[ON]: L'horloge apparaît sur l'affichage même quand l'appareil est hors tension. ; [OFF]: Annulation.
[ENGLISH]	
[РУССКИЙ]	Sélectionnez la langue d'affichage pour le menu et l'information sur le morceau si elle est disponible.
[ESPAÑOL]	Par défaut, [ENGLISH] est sélectionnée.
[FRANÇAIS]	
[DEMO MODE]	[ON]: Active la démonstration automatique de l'affichage si aucune opération n'est effectuée pendant environ 15 secondes. ; [OFF]: Met hors service la fonction.

*1 Pas d'affichage quand la source correspondante est sélectionnée.

*2 La mise à niveau inférieur du micrologiciel est interdite.

Radio numérique

À propos du DAB (Digital Audio Broadcasting)

DAB est l'un des systèmes de radio numérique disponibles aujourd'hui. Il peut offrir un son de qualité numérique sans toutes les interférences gênantes ni les distorsions des signaux. De plus, il peut transporter des textes, des images et des données.

Contrairement aux émissions FM, où chaque programme est émis sur sa propre fréquence, les émissions DAB combinent plusieurs programmes (appelés "services") pour former un "ensemble".

La "composante primaire" (station radio principale) est parfois accompagnée d'une "composante secondaire" qui peut contenir des programmes supplémentaires ou d'autres informations.

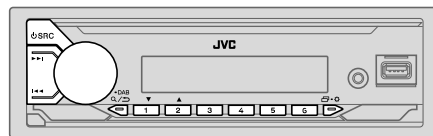

- L'appareil commute sur l'alarme DAB automatiquement lors de la réception d'un signal d'alarme d'une émission DAB.

Préparation:

- 1 Connectez une antenne DAB (en vente dans le commerce) à la prise d'antenne DAB. (Page 33)
- 2 Appuyez répétitivement sur **SRC** pour sélectionner DAB.
- 3 Maintenez enfoncée **Q/** DAB pour démarrer la mise à jour de la Liste des services.







"DAB SORTING" apparaît et la mise à jour démarre.

La mise à jour prend un maximum de 3 minutes. Aucune interruption (telle que des informations routières) n'est possible pendant la mise à jour.

Pour annuler la mise à jour de la Liste des services: Maintenez de nouveau enfoncée **Q/** DAB.

Radio numérique

Recherche d'un ensemble

- 1 Appuyez répétitivement sur  SRC pour sélectionner DAB.
- 2 Appuyez sur  /  pour rechercher un ensemble automatiquement.
(ou)
Maintenez enfoncé  /  jusqu'à ce que "M" clignote, puis appuyez répétitivement dessus pour rechercher un ensemble manuellement.
- 3 Appuyez sur  /  pour choisir le service (primaire ou secondaire) que vous souhaitez écouter.

Réglages en mémoire

Vous pouvez mémoriser un maximum de 18 services.

Mémorisez un service

Pendant l'écoute d'un service...

Maintenez enfoncée une des touches numériques (1 à 6).

(ou)

- 1 Maintenez enfoncé le bouton de volume jusqu'à ce que "PRESET MODE" clignote.
- 2 Tournez le bouton de volume pour choisir un numéro de préréglage, puis appuyez sur le bouton.
"MEMORY" apparaît une fois que le service est mémorisé.

Sélectionnez un service mémorisé

Appuyez sur l'une des touches numériques (1 à 6).

(ou)

- 1 Appuyez sur  DAB pour entrer en mode de sélection de recherche DAB.
- 2 Tournez le bouton de volume pour choisir [PRST] (service préréglé), puis appuyez sur le bouton.
- 3 Tournez le bouton de volume pour choisir un numéro de préréglage, puis appuyez sur le bouton.



Pour annuler, maintenez enfoncée  DAB.

Choisissez un service

- 1 Appuyez sur  DAB pour entrer en mode de sélection de service DAB.
- 2 Tournez le bouton de volume pour choisir [SRVC] (liste des services), puis appuyez sur le bouton.
- 3 Tournez le bouton de volume pour choisir un service, puis appuyez sur le bouton.





Pour annuler, maintenez enfoncée  DAB.

Sélectionnez un service par son nom

- 1 Appuyez sur  DAB pour entrer en mode de sélection de service DAB.
- 2 Tournez le bouton de volume pour choisir [SRVC] (liste des services), puis appuyez sur le bouton.
- 3 Appuyez sur  /  pour sélectionner le caractère à chercher.
- 4 Tournez le bouton de volume pour choisir un service, puis appuyez sur le bouton.

Pour annuler, maintenez enfoncée  DAB.

Autres paramètres

- 1 Maintenez enfoncée  .
- 2 Tournez le bouton de volume pour choisir un élément (page 8), puis appuyez sur le bouton.
- 3 Répétez l'étape 2 jusqu'à ce que l'élément souhaité soit sélectionné/activé ou suivez les instructions données pour l'élément sélectionné.
- 4 Appuyez sur   pour quitter.

Pour retourner à l'option de réglage précédente, appuyez sur .

Défaut: **[XX]**

[TUNER SETTING]	
[AF SET]	<p>[ON]: Lors de l'écoute de la bande DAB... Commute automatiquement sur la station FM diffusant le même programme si le signal DAB devient faible. Il retourne sur le son DAB quand le signal devient de nouveau fort. Lors de l'écoute de la bande FM... Commute automatiquement sur la source DAB diffusant le même programme (si disponible). ; [OFF]: Annulation.</p>
[TI]	<p>[ON]: Permet à l'appareil de commuter temporairement sur les informations routières si elles sont disponibles (L'indicateur "TI" s'allume). ; [OFF]: Annulation.</p>
[PTY SEARCH]	<p>Sélectionnez un code PTY (Reportez-vous à "Code PTY ou Type de programme" ci-après). S'il y a une station diffusant un programme du code PTY que vous avez choisi, la station est accordée.</p>
[DAB ANNOUCMNT]	<p>[TRAVEL]/[WARNINGS]/[NEWS]/[WEATHER]/[EVENT]/[SPECIAL]/[RAD INFO]/[SPORTS]/[FINANCE]: Tournez le bouton de volume pour faire une sélection, puis appuyez sur le bouton. "✳" apparaît devant le type d'annonce activé. Commute automatiquement, à partir de n'importe quelle source, sur des ensembles de radio numérique diffusant un type d'annonce activé.</p> <ul style="list-style-type: none"> • Plusieurs annonces peuvent être activées simultanément. • Pour les désactiver, appuyez de nouveau sur le bouton de volume ("✳" s'éteint).

[LIST UPDATE]	<p>[UPDATE AUTO]: Met à jour automatiquement la liste des services DAB quand l'appareil est mis sous tension. ; [UPDATE MANUAL]: Maintenez enfoncée DAB pour mettre à jour la liste des services  DAB.</p>
[PTY WATCH]	<p>L'appareil commute automatiquement, à partir de n'importe quelle source, sur des ensembles de radio numérique diffusant le type de programme sélectionné. (Reportez-vous à "Code PTY ou Type de programme" ci-après.) [OFF]: Annulation.</p>
[DAB ANT POWER]	<p>[ON]: Fournit une alimentation à l'antenne DAB. ; [OFF]: Ne fournit pas d'alimentation. Lors de l'utilisation d'une antenne passive sans amplificateur.</p>
[RELATED SERV]	<p>[ON]: Activez la fonction Soft-Link pour commuter sur un service alternatif qui offre un programme audio différent du programme audio actuel. ; [OFF]: Désactivé.</p>

Code PTY ou Type de programme

[NEWS], [AFFAIRS], [INFO], [SPORT], [EDUCATE], [DRAMA], [CULTURE], [SCIENCE], [VARIED], [POP M] (musique), [ROCK M] (musique), [EASY M] (musique), [LIGHT M] (musique), [CLASSICS], [OTHER M] (musique), [WEATHER], [FINANCE], [CHILDREN], [SOCIAL], [RELIGION], [PHONE IN], [TRAVEL], [LEISURE], [JAZZ], [COUNTRY], [NATION M] (musique), [OLDIES], [FOLK M] (musique), [DOCUMENT]

Radio analogique

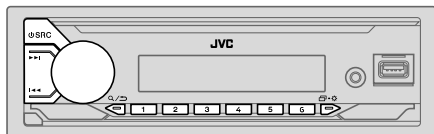

L'appareil commute sur l'alarme FM automatiquement lors de la réception d'un signal d'alarme d'une émission FM.

Recherchez une station

- 1 Appuyez répétitivement sur SRC pour sélectionner FM ou AM.
- 2 Appuyez sur pour rechercher une station automatiquement.
(ou)
Maintenez enfoncé jusqu'à ce que "M" clignote, puis appuyez répétitivement dessus pour rechercher une station manuellement.

Réglages en mémoire

Vous pouvez mémoriser un maximum de 18 stations pour FM et de 6 stations pour AM.

Mémorisez une station

Pendant l'écoute d'une station...

Maintenez enfoncée une des touches numériques (1 à 6).
(ou)

- 1 Maintenez enfoncé le bouton de volume jusqu'à ce que "PRESET MODE" clignote.
- 2 Tournez le bouton de volume pour choisir un numéro de présélection, puis appuyez sur le bouton.
"MEMORY" apparaît une fois que la station est mémorisée.

Sélectionnez une station mémorisée

Appuyez sur l'une des touches numériques (1 à 6).
(ou)

- 1 Appuyez sur Q/↵.
- 2 Tournez le bouton de volume pour choisir un numéro de présélection, puis appuyez sur le bouton.

Autres paramètres

- 1 Maintenez enfoncée .
- 2 Tournez le bouton de volume pour sélectionner un élément (voir le tableau suivant), puis appuyez sur le bouton.
- 3 Répétez l'étape 2 jusqu'à ce que l'élément souhaité soit sélectionné/activé ou suivez les instructions données pour l'élément sélectionné.
- 4 Appuyez sur pour quitter.

Pour retourner à l'option de réglage précédente, appuyez sur Q/↵.

Défaut: [XX]

[TUNER SETTING]	
[SSM]	[SSM 01–06]/[SSM 07–12]/[SSM 13–18]: Prérègle automatiquement un maximum de 18 stations pour FM. "SSM" s'arrête de clignoter quand les 6 premières stations sont mémorisées. Sélectionnez [SSM 07–12]/[SSM 13–18] pour mémoriser les 12 stations suivantes.
[LOCAL SEEK]	[ON]: Recherche uniquement les stations FM avec une bonne réception. ; [OFF]: Annullation. • Les réglages réalisés sont applicables uniquement à la source/station sélectionnée. Si vous changez la source/station, vous devez refaire les réglages.
[IF BAND]	[AUTO]: Augmente la sélectivité du tuner pour réduire les interférences des stations FM adjacentes. (L'effet stéréo peut être perdu.) ; [WIDE]: Il y a des interférences des stations FM adjacentes, mais la qualité du son n'est pas dégradée et l'effet stéréo est conservé.

Radio analogique

[MONO SET]	[ON]: Améliore la réception FM mais l'effet stéréo sera perdu. ; [OFF]: Annulation.
[NEWS SET]*	[ON]: L'appareil commute temporairement sur le programme d'information s'il est disponible. ; [OFF]: Annulation.
[REGIONAL]*	[ON]: Commute sur une autre station uniquement dans la région spécifiée, à l'aide de la commande "AF". ; [OFF]: Annulation.
[AF SET]*	[ON]: Recherche automatiquement une autre station diffusant le même programme dans le même réseau Radio Data System mais qui possède une meilleure réception quand la réception actuelle est mauvaise. ; [OFF]: Annulation.
[TI]	[ON]: Permet à l'appareil de commuter temporairement sur les informations routières si elles sont disponibles (L'indicateur "TI" s'allume). ; [OFF]: Annulation. • [TI] pour la bande AM permet l'interruption en cas d'information routière pour la source DAB uniquement.
[PTY SEARCH]*	Sélectionnez un code PTY (reportez-vous à "Code PTY" ci-après). S'il y a une station diffusant un programme du code PTY que vous avez choisi, la station est accordée.

* Sélectionnable uniquement pour la source FM.

- Si le volume est ajusté pendant la réception des informations routières, d'alarmes ou de bulletins d'information, le volume ajusté est automatiquement mémorisé. Il sera appliqué la prochaine fois que les informations routières, d'alarme ou de bulletin d'information seront activées.

Code PTY

[NEWS], [AFFAIRS], [INFO], [SPORT], [EDUCATE], [DRAMA], [CULTURE], [SCIENCE], [VARIED], [POP M] (musique), [ROCK M] (musique), [EASY M] (musique), [LIGHT M] (musique), [CLASSICS], [OTHER M] (musique), [WEATHER], [FINANCE], [CHILDREN], [SOCIAL], [RELIGION], [PHONE IN], [TRAVEL], [LEISURE], [JAZZ], [COUNTRY], [NATION M] (musique), [OLDIES], [FOLK M] (musique), [DOCUMENT]

USB

Connectez un périphérique USB

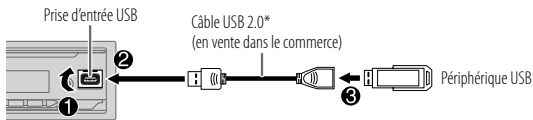

La source change automatiquement sur USB et la lecture démarre.

* Ne laissez pas le câble à l'intérieur de la voiture quand il n'est pas utilisé.

Opérations de base

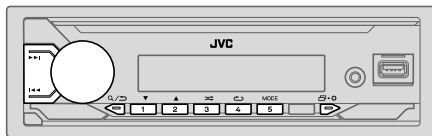

Source sélectionnable:

- USB (Pour le KD-X182DB, appuyez sur USB pour sélectionner directement la source USB.)

Pour les fichiers audio compatibles, reportez-vous à "Fichiers pouvant être lus" à la page 28.

Pour

Sur la façade

Recherche rapide vers l'arrière/vers l'avant

Maintenez enfoncée **◀◀ / ▶▶**.



Sélectionnez un fichier

Appuyez sur **◀◀ / ▶▶**.

Sélectionnez un dossier

Appuyez sur **2▲ / 1▼**.

USB

Pour	Sur la façade
Lecture répétée	Appuyez répétitivement sur 4  [TRACK REPEAT]/[FOLDER REPEAT]/[ALL REPEAT]: Fichier MP3/WMA/WAV/FLAC
Lecture aléatoire	Appuyez répétitivement sur 3  [FOLDER RANDOM]/[ALL RANDOM]/[RANDOM OFF]: Fichier MP3/WMA/WAV/FLAC

Sélectionnez le lecteur de musique

Quand la source est USB, appuyez répétitivement sur 5MODE.

Les morceaux mémorisés dans le lecteur suivant seront lus.

- Mémoire sélectionnée interne ou externe d'un smartphone (Mass Storage Class).
- Lecteur sélectionné parmi plusieurs lecteurs. (Cet appareil peut prendre en charge un maximum de 4 lecteurs. Cependant, la lecture peut prendre un certain temps si trois cartes ou plus sont connectées.)

Sélectionnez un fichier à lire

■ À partir d'un dossier ou d'une liste

- 1 Appuyez sur Q / .
- 2 Tournez le bouton de volume pour sélectionner un dossier/liste, puis appuyez sur le bouton.
- 3 Tournez le bouton de volume pour choisir un fichier, puis appuyez sur le bouton.

La lecture du fichier sélectionné démarre.

■ Recherche rapide

Si vous avez beaucoup de fichiers, vous pouvez effectuer une recherche rapide parmi eux.

- 1 Appuyez sur Q / .
- 2 Tournez le bouton de volume pour sélectionner un dossier/liste, puis appuyez sur le bouton.
- 3 Tournez rapidement le bouton de volume pour parcourir la liste rapidement.
- 4 Tournez le bouton de volume pour choisir un fichier, puis appuyez sur le bouton.

La lecture du fichier sélectionné démarre.

AUX

Vous pouvez écouter de la musique à partir d'un lecteur audio portable via la prise d'entrée auxiliaire.

Préparation:

Sélectionnez [ON] pour [BUILT-IN AUX] dans [SOURCE SELECT]. (Page 5)

Démarrez l'écoute

- 1 Connectez un lecteur audio portable (en vente dans le commerce).

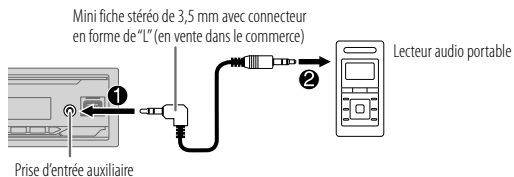

- 2 Appuyez répétitivement sur \odot SRC pour sélectionner AUX.
- 3 Mettez sous tension le lecteur audio portable et démarrez la lecture.



Utilisez une mini fiche stéréo munie d'une fiche à 3 connecteurs pour obtenir une sortie audio optimum.

Application JVC Remote (pour KD-X282DBT)

Vous pouvez commander l'autoradio JVC à partir d'un périphérique Android (via Bluetooth) en utilisant l'application JVC Remote.

- Pour plus d'informations, consultez <<https://www.jvc.net/cs/car/>>.

Préparation:

Installez la dernière version de l'application JVC Remote sur votre périphérique avant la connexion.

Commencez à utiliser l'application JVC Remote

- 1 Démarrez l'application JVC Remote sur votre appareil.
- 2 Connectez votre périphérique.
 - Appariez le périphérique Android avec cet appareil via Bluetooth. (Page 14)
- 3 Sélectionnez le périphérique à utiliser à partir du menu.
Reportez-vous à "Réglages pour utiliser une application JVC Remote" ci-après.

Réglages pour utiliser une application JVC Remote

- 1 Maintenez enfoncée \square \cdot \odot .
- 2 Tournez le bouton de volume pour choisir un élément (page 13), puis appuyez sur le bouton.
- 3 Répétez l'étape 2 jusqu'à ce que l'élément souhaité soit sélectionné ou activé.
- 4 Appuyez sur \square \cdot \odot pour quitter.

Pour retourner à l'option de réglage précédente, appuyez sur \square / \odot .

Application JVC Remote (pour KD-X282DBT)

Défaut: [XX]

[REMOTE APP]

[ANDROID LIST] Sélectionnez le périphérique Android à utiliser dans la liste.

[STATUS] Montre l'état du périphérique sélectionné.
[ANDROID CONNECTED]: Vous pouvez utiliser l'application à l'aide du périphérique Android connecté via Bluetooth.
[ANDROID NOT CONNECTED]: Aucun périphérique Android n'est connecté pour utiliser l'application.

Bluetooth® (pour KD-X282DBT)

- En fonction de la version Bluetooth, du système d'exploitation et de la version du micrologiciel de votre téléphone portable, la fonction Bluetooth peut ne pas fonctionner avec cet appareil.
- Assurez-vous d'activer la fonction Bluetooth du périphérique pour réaliser les opérations suivantes.
- La condition du signal varie en fonction de l'environnement.

Bluetooth — Connexion

Profils Bluetooth pris en charge

- Hands-Free Profile — Profile mains libres (HFP)
- Advanced Audio Distribution Profile — Profile de distribution audio avancé (A2DP)
- Audio/Video Remote Control Profile — Profile de télécommande audio/vidéo (AVRCP)
- Serial Port Profile — Profile de port série (SPP)
- Phonebook Access Profile — Profile d'accès au répertoire d'adresses (PBAP)

Codecs Bluetooth pris en charge

- Codec Sous-bande (SBC)

Connectez le microphone

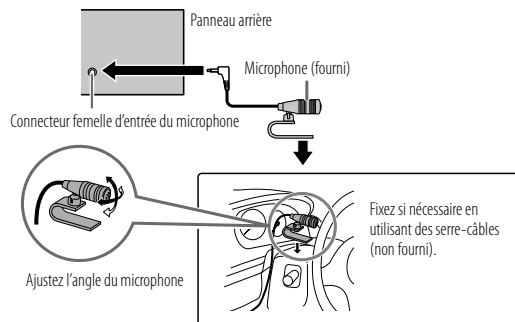

Faites le pairage et connectez un périphérique Bluetooth pour la première fois

- 1 Appuyez sur  SRC pour mettre l'appareil sous tension.
- 2 Recherchez et sélectionnez le nom de votre récepteur ("KD-X282DBT") sur le périphérique Bluetooth.

"BT PAIRING" clignote sur l'affichage.

- Pour certains périphériques Bluetooth, il se peut que vous ayez besoin d'entrer le code PIN (numéro d'identification personnel) immédiatement après la recherche.

- 3 Réalisez (A) ou (B) en fonction de ce qui apparaît sur l'affichage.

Pour certains périphériques Bluetooth, la séquence de pairage peut varier en fonction des étapes décrites ci-dessous.

(A) "Nom du périphérique" → "XXXXXX" → "VOL – YES" → "BACK – NO"



"XXXXXX" est un code à 6 chiffres généré aléatoirement pendant chaque pairage.

- 1 Assurez-vous que les codes qui apparaissent sur l'appareil et le périphérique Bluetooth sont les mêmes.
- 2 Appuyez sur le bouton de volume pour valider le code.
- 3 Utilisez le périphérique Bluetooth pour valider le code.

(B) "Nom du périphérique" → "VOL – YES" → "BACK – NO"

- 1 Appuyez sur le bouton de volume pour démarrer le pairage.
- 2 • Si "PAIRING" → "PIN 0000" défile sur l'affichage, entrez le code PIN "0000" sur le périphérique Bluetooth.
Vous pouvez choisir le code PIN souhaité avant le pairage. (Page 18)
• Si seul "PAIRING" apparaît, utilisez le périphérique Bluetooth pour confirmer le pairage.

"PAIRING COMPLETED" apparaît quand le pairage est terminé et  s'allume quand la connexion Bluetooth est établie.

- L'indicateur  "PHONE 1" et/ou  "PHONE 2" s'allume.

- Cet appareil prend en charge le Pairage simple sécurisé (SSP).
- Un maximum de cinq appareils peuvent être enregistrés (appariés) en tout.
- Une fois que le pairage est terminé, le périphérique Bluetooth reste enregistré sur l'appareil même si vous réinitialisez l'appareil. Pour supprimer un périphérique apparié, voir [DEVICE DELETE] à la page 18.
- Un maximum de deux téléphones Bluetooth et un périphérique audio Bluetooth peuvent être connectés en même temps. Pour connecter ou déconnecter le périphérique enregistré, reportez-vous à [PHONE SELECT] ou [AUDIO SELECT] dans [BT MODE]. (Page 18)
Cependant, quand la source est BT AUDIO, vous pouvez vous connecter à cinq périphériques audio Bluetooth et commuter parmi ces cinq périphériques. (Page 19)
- Certains périphériques Bluetooth peuvent ne pas se connecter automatiquement au système après le pairage. Connectez le périphérique à l'appareil manuellement.
- Quand la batterie du périphérique Bluetooth connecté devient faible, "Nom du périphérique" → "LOW BATTERY" apparaissent.
- Référez-vous au manuel d'instructions de votre périphérique Bluetooth pour en savoir plus.

Bluetooth — Téléphone portable

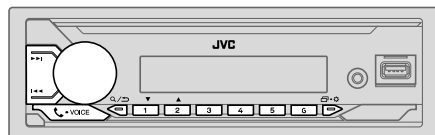

Réception d'un appel

Quand il y a un appel entrant:

- Les touches clignotent de la façon que vous avez sélectionnée dans [RING ILLUMI]. (Page 16)
- L'appareil répond automatiquement à l'appel si [AUTO ANSWER] sur une heure sélectionnée. (Page 16)

Pendant un appel:

- Les touches s'arrêtent de clignoter.
- Si vous mettez hors tension l'appareil ou détachez la façade, la connexion Bluetooth est déconnectée.

Les opérations suivantes peuvent différer ou peuvent ne pas être disponibles en fonction du téléphone connecté.





Pour	Sur la façade
Premier appel entrant...	
Répondre à un appel	Appuyez sur -VOICE ou sur le bouton de volume.
Refuser un appel	Maintenez enfoncé -VOICE ou le bouton de volume.
Fin d'un appel	Maintenez enfoncé -VOICE ou le bouton de volume.
Pendant que vous parlez pour le premier appel entrant...	
Répondez à un autre appel entrant et mettez en attente l'appel actuel	Appuyez sur -VOICE ou sur le bouton de volume.
Refusez un autre appel entrant	Maintenez enfoncé -VOICE ou le bouton de volume.
Quand vous avez deux appels actifs...	
Terminez l'appel actuel et activez l'appel en attente	Maintenez enfoncé -VOICE ou le bouton de volume.
Commutez entre l'appel actuel et l'appel en attente	Appuyez sur -VOICE.
Ajustez le volume du téléphone*1 [00] à [35] (Défaut: [15])	Tournez le bouton de volume pendant un appel.
Commute entre le mode mains libres et le mode de conversation privée*2	Appuyez sur pendant un appel.

*1 Cet ajustement n'affecte pas le volume des autres sources.

*2 Les opérations peuvent différer en fonction du périphérique Bluetooth connecté.

Amélioration de la qualité des voix

Quand vous parlez au téléphone...

- 1 Maintenez enfoncée  .
- 2 Tournez le bouton de volume pour sélectionner un élément (voir le tableau suivant), puis appuyez sur le bouton.
- 3 Répétez l'étape 2 jusqu'à ce que l'élément souhaité soit sélectionné ou activé.
- 4 Appuyez sur   pour quitter.



Pour retourner à l'option de réglage précédente, appuyez sur  .

Défaut: **[XX]**

[MIC GAIN]	[LEVEL -10] à [LEVEL +10] ([LEVEL -04]): La sensibilité du microphone augmente quand le numéro augmente.
[NR LEVEL]	[LEVEL -05] à [LEVEL +05] ([LEVEL 00]): Ajustez le niveau de réduction de bruit jusqu'à ce qu'un minimum de bruit soit entendu pendant une conversation téléphonique.
[ECHO CANCEL]	[LEVEL -05] à [LEVEL +05] ([LEVEL 00]): Ajustez le temps de retard d'annulation de l'écho jusqu'à ce que le dernier écho est entendu pendant une conversation téléphonique.

- La qualité de l'appel peut dépendre du téléphone portable.

Réalise les réglages de réception d'un appel

- 1 Appuyez sur  -VOICE pour entrer en mode Bluetooth.
- 2 Tournez le bouton de volume pour sélectionner un élément (voir le tableau suivant), puis appuyez sur le bouton.
- 3 Répétez l'étape 2 jusqu'à ce que l'élément souhaité soit sélectionné ou activé.

Pour retourner à l'option de réglage précédente, appuyez sur  .

Défaut: **[XX]**



[SETTINGS]

[AUTO ANSWER] [01 SEC] à [30 SEC]: Répond à un appel entrant automatiquement pendant le temps sélectionné (secondes). ; [OFF]: Annulation.

[RING ILLUMI] [BLINK 01] à [BLINK 05] ([BLINK 02]): Sélectionne le mode de clignotement des touches pour la notification quand il y a un appel entrant. ; [OFF]: Annulation.

Faire un appel

Vous pouvez faire un appel à partir de l'historique, du répertoire d'adresses ou composer le numéro. Un appel par commande vocale est possible si votre téléphone portable possède cette fonction.

- 1 Appuyez sur -VOICE pour entrer en mode Bluetooth.
“(Nom du premier périphérique)” apparaît.
 - Si deux téléphones Bluetooth sont connectés, appuyez de nouveau sur -VOICE pour connecter sur un autre téléphone.
“(Nom du deuxième périphérique)” apparaît.
- 2 Tournez le bouton de volume pour choisir un élément (page 17), puis appuyez sur le bouton.
- 3 Répétez l'étape 2 jusqu'à ce que l'élément souhaité soit sélectionné/activé ou suivez les instructions données pour l'élément sélectionné.

Pour retourner à l'option de réglage précédente, appuyez sur  .

[RECENT CALL]	<p>(Applicable uniquement quand le téléphone prend en charge PBAP)</p> <ol style="list-style-type: none">Appuyez sur le bouton de volume pour sélectionner un nom ou un numéro de téléphone.<ul style="list-style-type: none">"<" indique l'appel reçu, ">" indique un appel passé, "M" indique un appel manqué."NO HISTORY" apparaît s'il n'y a pas d'historique d'appels enregistré ou de numéro d'appel.Appuyez sur le bouton de volume pour appeler.
[PHONEBOOK]	<p>(Applicable uniquement quand le téléphone prend en charge PBAP)</p> <ol style="list-style-type: none">Appuyez sur 2▲ / 1▼ pour choisir la lettre souhaitée (A à Z, 0 à 9, et OTHERS).<ul style="list-style-type: none">"OTHERS" apparaît si le premier caractère est autre que A à Z, 0 à 9.Tournez le bouton de volume pour choisir un nom, puis appuyez sur le bouton.Tournez le bouton de volume pour choisir un numéro de téléphone, puis appuyez sur le bouton pour appeler. <ul style="list-style-type: none">Pour utiliser le répertoire d'adresses avec cet appareil, assurez-vous d'autoriser l'accès ou le transfert à partir de votre smartphone. En fonction du téléphone connecté, le processus peut différer.Cet appareil peut uniquement afficher les lettres non accentuées. (Les lettres accentuées telles que "Ü" sont affichées comme "U".)
[DIAL NUMBER]	<ol style="list-style-type: none">Tournez le bouton de volume pour sélectionner un numéro (0 à 9) ou un caractère (*, #, +).Appuyez sur ◀◀ / ▶▶ pour déplacer la position d'entrée. Répétez les étapes 1 et 2 jusqu'à ce que vous terminiez d'entrer le numéro de téléphone.Appuyez sur le bouton de volume pour appeler.
[VOICE]	<p>Dites le nom du contact que vous souhaitez appeler ou la commande vocale pour commander les fonctions du téléphone. (Reportez-vous aussi à "Faites au appel en utilisant la reconnaissance vocale" ci-après.)</p>

Faites au appel en utilisant la reconnaissance vocale

- Maintenez enfoncée -VOICE pour activer la reconnaissance vocale du téléphone connecté.
 - Dites le nom du contact que vous souhaitez appeler ou la commande vocale pour commander les fonctions du téléphone.
- Les fonctions de reconnaissance vocale prises en charge varient pour chaque téléphone. Référez-vous au manuel d'instructions du téléphone connecté pour les détails.

Stockage d'un contact en mémoire

Vous pouvez mémoriser un maximum de 6 contacts sur les touches numériques (1 à 6).

- Appuyez sur -VOICE pour entrer en mode Bluetooth.
- Tournez le bouton de volume pour choisir [RECENT CALL], [PHONEBOOK] ou [DIAL NUMBER], puis appuyez sur le bouton.
- Tournez le bouton de volume pour sélectionner un contact ou entrez un numéro de téléphone.
Si un contact est sélectionné, appuyez sur le bouton de volume pour afficher le numéro de téléphone.
- Maintenez enfoncée une des touches numériques (1 à 6).
"MEMORY P(numéro pré-réglé sélectionné)" apparaît quand les contacts sont mémorisés.

Pour supprimer un contact de la mémoire pré-réglée, choisissez [DIAL NUMBER] à l'étape 2 et mémorisez un numéro vide à l'étape 3 et passez à l'étape 4.

Passez un appel sur un numéro prérogé

- 1 Appuyez sur **☎**-VOICE pour entrer en mode Bluetooth.
- 2 Appuyez sur l'une des touches numériques (1 à 6).
- 3 Appuyez sur le bouton de volume pour appeler.
"NO PRESET" apparaît s'il n'y a pas de contact mémorisé.

Réglages du mode Bluetooth

- 1 Maintenez enfoncée **☎** + **⚙**.
- 2 Tournez le bouton de volume pour sélectionner un élément (voir le tableau suivant), puis appuyez sur le bouton.
- 3 Répétez l'étape 2 jusqu'à ce que l'élément souhaité soit sélectionné/activé ou suivez les instructions données pour l'élément sélectionné.
- 4 Appuyez sur **☎** + **⚙** pour quitter.

Pour retourner à l'option de réglage précédente, appuyez sur **Q** / **➡**.

Défaut: **[XX]**

[BT MODE]	
[PHONE SELECT]	Permet de sélectionner le téléphone ou le périphérique audio à connecter ou déconnecter. "X" apparaît devant le nom de l'appareil quand il est connecté. "▷" apparaît devant le périphérique de lecture audio actuel.
[AUDIO SELECT]	• Vous pouvez connecter un maximum de deux téléphones Bluetooth et un périphérique audio Bluetooth en même temps.
[DEVICE DELETE]	<ol style="list-style-type: none">1 Tournez le bouton de volume pour choisir le périphérique à supprimer, puis appuyez sur le bouton.2 Tournez le bouton de volume pour choisir [YES] ou [NO], puis appuyez sur le bouton.
[PIN CODE EDIT] (0000)	Change le code PIN (6 chiffres maximum). <ol style="list-style-type: none">1 Tournez le bouton de volume pour sélectionner un numéro.2 Appuyez sur ◀◀ / ▶▶ pour déplacer la position d'entrée. Répétez les étapes 1 et 2 jusqu'à ce que le code PIN soit entré complètement.3 Appuyez sur le bouton de volume pour valider.

[RECONNECT]	[ON]: L'appareil se reconnecte automatiquement quand le dernier périphérique Bluetooth connecté est dans la plage. ; [OFF]: Annulation.
[INITIALIZE]	[YES]: Initialise tous les réglages Bluetooth (y compris le pairage mémorisé, le répertoire téléphonique, etc.). ; [NO]: Annulation.
[INFORMATION]	[MY BT NAME]: Affiche le nom de votre autoradio ("KD-X282DBT"). ; [MY ADDRESS]: Affiche l'adresse de cet appareil.

Mode de vérification de la compatibilité Bluetooth

Vous pouvez vérifier la connectivité du profil pris en charge entre le périphérique Bluetooth et l'appareil.

- Assurez-vous qu'il n'y a aucun périphérique Bluetooth apparié.

- 1 Maintenez enfoncée **☎**-VOICE.
"BLUETOOTH" ↔ "CHECK MODE" apparaît. "SEARCH NOW USING PHONE" → "PIN IS 0000" défile sur l'affichage.
- 2 Recherchez et sélectionnez le nom de votre récepteur ("KD-X282DBT") sur le périphérique Bluetooth avant 3 minutes.
- 3 Réalisez (A), (B) ou (C) en fonction de ce qui apparaît sur l'affichage.
 - (A) "PAIRING" → "XXXXXX" (code de 6 chiffres): Assurez-vous que le même code apparaît sur l'appareil et le périphérique Bluetooth, puis utilisez le périphérique Bluetooth pour valider le code.
 - (B) "PAIRING" → "PIN IS 0000": Entrez "0000" sur le périphérique Bluetooth.
 - (C) "PAIRING": Utilisez le périphérique Bluetooth pour valider le pairage.

Bluetooth® (pour KD-X282DBT)

Quand le pairing a réussi, "PAIRING OK" → "Nom du périphérique" apparaît et la vérification de la compatibilité Bluetooth démarre.

Si "CONNECT NOW USING PHONE" apparaît, utilisez le périphérique Bluetooth pour autoriser l'accès au répertoire d'adresse et continuer.

"TESTING" clignote sur l'affichage.

Le résultat de la connectivité clignote sur l'affichage.

"PAIRING OK" et/ou "HANDS-FREE OK"*1 et/ou "AUD.STREAM OK"*2 et/ou "PBAP OK"*3: Compatible

*1 Compatible avec le Profile mains libres (HFP)

*2 Compatible avec le Profile de distribution audio avancé (A2DP)

*3 Compatible avec le Profile d'accès au répertoire d'adresses (PBAP)

Après 30 secondes, "PAIRING DELETED" apparaît pour indiquer que le pairing a été supprimé, et l'appareil qui le mode de vérification.

- Pour annuler, maintenez enfoncée  SRC pour mettre l'appareil hors tension, puis mettez de nouveau l'appareil sous tension.

Bluetooth — Audio



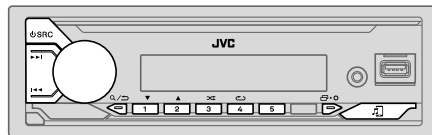

- Les opérations et les indications de l'affichage peuvent différer en fonction de leur disponibilité sur le périphérique connecté.
- En fonction du périphérique connecté, il se peut que certains fonctions ne fonctionnent pas avec votre appareil.





Quand la source est BT AUDIO, vous pouvez vous connecter à cinq périphériques audio Bluetooth et commuter parmi ces cinq périphériques.

Écoute du lecteur audio via Bluetooth

- 1 Appuyez répétitivement sur  SRC pour sélectionner BT AUDIO.
 - Appuyer sur  permet d'accéder directement à BT AUDIO.
- 2 Commandez le lecteur audio via Bluetooth pour démarrer la lecture.

Pour	Sur la façade
Lecture/pause	Appuyez sur le bouton de volume.
Choisissez un groupe ou un dossier	Appuyez sur 2▲ / 1▼.
Saut vers l'arrière/saut vers l'avant	Appuyez sur  /  .
Recherche rapide vers l'arrière/vers l'avant	Maintenez enfoncée  /  .

Bluetooth® (pour KD-X282DBT)

Pour	Sur la façade
Lecture répétée	Appuyez répétitivement sur 4  [TRACK REPEAT], [ALL REPEAT], [GROUP REPEAT], [REPEAT OFF]
Lecture aléatoire	Appuyez répétitivement sur 3  [GROUP RANDOM], [ALL RANDOM], [RANDOM OFF]
Sélectionnez un fichier à partir d'un dossier/liste	Reportez-vous à "Sélectionnez un fichier à lire" à la page 11.
Commutation entre les périphériques audio Bluetooth	Appuyez sur 5. (Appuyer sur la touche "Play" directement sur le périphérique connecté permet aussi de commuter sur la sortie sonore du périphérique.)

Réglages audio

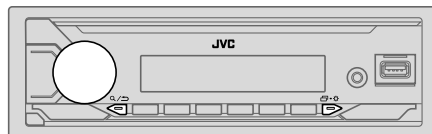

Choisissez un égaliseur préréglé directement (pour KD-X182DB)

Appuyez répétitivement sur EQ-BASS.

(ou)

Appuyez sur EQ-BASS, puis tournez le bouton de volume avant 5 secondes.

Égaliseur préréglé:

[FLAT] (défaut)/[DRVN 3]/[DRVN 2]/[DRVN 1]/[HARD ROCK]/[HIP HOP]/[JAZZ]/[POP]/[R&B]/[USER]/[CLASSICAL]





- L'égaliseur Drive ([DRVN 3]/[DRVN 2]/[DRVN 1]) accentue des fréquences spécifiques du signal audio pour réduire le bruit entendu de l'extérieur de la voiture ou le bruit roulement des pneus.

Mémorisez vos propres ajustements sonores (pour KD-X182DB)

- 1 Maintenez enfoncée EQ-BASS pour accéder au réglage [EASY EQ].
 - 2 Tournez le bouton de volume pour choisir un élément, puis appuyez sur le bouton.
Reportez-vous à [EASY EQ] (page 21) pour le réglage et le réglage est mémorisé dans [USER].
- Pour retourner à l'option de réglage précédente, appuyez sur .
 - Pour quitter, appuyez sur EQ-BASS.

Réglages audio

Autres paramètres

- 1 Maintenez enfoncée  + .
- 2 Tournez le bouton de volume pour sélectionner un élément (voir le tableau suivant), puis appuyez sur le bouton.
- 3 Répétez l'étape 2 jusqu'à ce que l'élément souhaité soit sélectionné/activé ou suivez les instructions données pour l'élément sélectionné.
- 4 Appuyez sur  +  pour quitter.

Pour retourner à l'option de réglage précédente, appuyez sur  / .

Défaut: **[XX]**

[EQ SETTING]	
[PRESET EQ]	<p>Sélectionne un égaliseur pré-réglé adapté à votre genre de musique.</p> <ul style="list-style-type: none">• Sélectionnez [USER] pour utiliser les réglages réalisés dans [EASY EQ] ou [PRO EQ]. [FLAT]/[DRVN 3]/[DRVN 2]/[DRVN 1]/[HARD ROCK]/[HIP HOP]/[JAZZ]/[POP]/[R&B]/[USER]/[CLASSICAL] <p>L'égaliseur Drive ([DRVN 3]/[DRVN 2]/[DRVN 1]) accentue des fréquences spécifiques du signal audio pour réduire le bruit entendu de l'extérieur de la voiture ou le bruit roulement des pneus.</p> <ul style="list-style-type: none">• Quand la démonstration de l'affichage est activé ([ON]) est sélectionné initialement, page 6), [HARD ROCK] est sélectionné automatiquement pour [PRESET EQ]. – Si vous réglez [DEMO MODE] sur [OFF] (page 6), [FLAT] est sélectionné comme réglage par défaut pour [PRESET EQ].

[EASY EQ]	<p>Ajustez vos propres ajustements sonores.</p> <ul style="list-style-type: none">• Les réglages sont mémorisés sur [USER] dans [PRESET EQ].• Les réglages réalisés peuvent affecter les réglages actuels de [PRO EQ]. <p>[SUB.W SP]*1*2: [00] à [+06] (Défaut: [+03]) [SUB.W]*1*3: [–50] à [+10] (Défaut: [00])</p> <p>[BASS]: [LVL–09] à [LVL+09] [LVL 00] [MID]: [LVL–09] à [LVL+09] [LVL 00] [TRE]: [LVL–09] à [LVL+09] [LVL 00]</p>
------------------	--

[PRO EQ]	<p>Ajuste vos propres réglages sonores pour chaque source.</p> <ul style="list-style-type: none">• Les réglages sont mémorisés sur [USER] dans [PRESET EQ].• Les réglages réalisés peuvent affecter les réglages actuels de [EASY EQ].
-----------------	--

[62.5HZ]	<p>[LEVEL –09] à [LEVEL +09] ([LEVEL 00]): Réglez le niveau à mémoriser pour chaque source. (Avant de réaliser un ajustement, choisissez la source que vous souhaitez ajuster.)</p> <p>[ON]: Met en service les graves étendus. ; [OFF]: Annulation.</p>
[100HZ]/[160HZ]/[250HZ]/[400HZ]/[630HZ]/[1KHZ]/[1.6KHZ]/[2.5KHZ]/[4KHZ]/[6.3KHZ]/[10KHZ]/[16KHZ]	<p>[LEVEL –09] à [LEVEL +09] ([LEVEL 00]): Réglez le niveau à mémoriser pour chaque source. (Avant de réaliser un ajustement, choisissez la source que vous souhaitez ajuster.)</p>
[Q FACTOR]	[1.35]/[1.50]/[2.00] : Règle le facteur de qualité.
[AUDIO CONTROL]	
[BASS BOOST]	[LEVEL +01] à [LEVEL +05] : Choisit votre niveau préféré d'accentuation des graves. ; [OFF] : Annulation.
[LOUDNESS]	[LEVEL 01]/[LEVEL 02] : Accentue les basses ou hautes fréquences pour produire un son plus équilibré aux faibles niveaux de volume. ; [OFF] : Annulation.

*1, *2, *3: (voir page 22)

Réglages audio

[SUB.W LEVEL]*1	[SPK-OUT]*2 (Non applicable quand la transition 3 voies est sélectionnée.) [SUB.W 00] à [SUB.W +06] ([SUB.W +03]): Ajuste le niveau de sortie du caisson de grave connecté par le câble d'enceinte. (Page 33)
	[PRE-OUT]*3 [SUB.W -50] à [SUB.W +10] ([SUB.W 00]): Ajuste le niveau de sortie du caisson de grave connecté aux prises de sortie de ligne (REAR/SW) via un amplificateur extérieur. (Page 33)
[SUBWOOFER SET]*3	[ON]: Met en service la sortie du caisson de grave. ; [OFF]: Annulation.
[FADER]	(Non applicable quand la transition 3 voies est sélectionnée.) [POSITION R15] à [POSITION F15] ([POSITION 00]): Règle la balance de sortie des enceintes avant et arrière.
[BALANCE]*4	[POSITION L15] à [POSITION R15] ([POSITION 00]): Règle la balance de sortie des enceintes gauche et droite.
[VOLUME ADJUST]	[LEVEL -15] à [LEVEL +06] ([LEVEL 00]): Prérègle le niveau de volume initial de chaque source en comparaison avec le niveau de volume FM. (Avant un ajustement, sélectionnez la source que vous souhaitez ajuster.)
[AMP GAIN]	[LOW POWER]: Limite le volume maximum à 25. (Choisissez ce réglage si la puissance maximum de chaque enceinte est inférieure à 50 W pour éviter tout dommage des enceintes.) ; [HIGH POWER]: Le niveau de volume maximum est de 35.
[SPK/PRE OUT]	(Non applicable quand la transition 3 voies est sélectionnée.) En fonction de la méthode de connexion des enceintes, sélectionner le réglage approprié pour obtenir la sortie souhaitée. (Voir "Réglages de sortie d'enceinte" à la page 23.)
[SPEAKER SIZE]	En fonction du type de transition que vous avez sélectionné (reportez-vous à [X ' OVER TYPE] ci-après), les options de réglage pour transition 2 voies ou transition 3 voies apparaîtront. (Voir "Réglages de transition" à la page 24.)
[X ' OVER]	Par défaut, le type de transition 2 voies est sélectionné.

[DTA SETTINGS]	Pour les réglages, voir "Réglages de l'alignement temporel numérique" à la page 26.
[CAR SETTINGS]	
[X ' OVER TYPE]	Précautions: Ajustez le volume avant de changer le [X ' OVER TYPE] pour éviter l'augmentation ou la diminution soudaine du niveau de sortie. <ul style="list-style-type: none"> Une fois que vous avez changé le type de transition, l'affichage indique ce qui suit la prochaine fois que vous mettez l'appareil sous tension: "2-WAY X'OVER" ou "3-WAY X'OVER" → "PRESS" → "VOLUME KNOB" → "TO CONFIRM" Appuyez sur le bouton de volume pour valider et passer à l'opération souhaitée suivante.
[2-WAY]	(Affiché uniquement quand [3-WAY] est sélectionné.) [YES]: Sélectionne le type de transition deux voies. ; [NO]: Annulation.
[3-WAY]	(Affiché uniquement quand [2-WAY] est sélectionné.) [YES]: Sélectionne le type de transition trois voies. ; [NO]: Annulation.

*1 Affiché uniquement quand [SUBWOOFER SET] est réglé sur [ON].

*2 Pour la transition 2 voies: Affiché uniquement quand [SPK/PRE OUT] est réglé sur [SUB.W/SUB.W]. (Page 23)

*3 Pour la transition 2 voies: Affiché uniquement quand [SPK/PRE OUT] est réglé sur [REAR/SUB.W] ou [SUB.W/SUB.W]. (Page 23)

*4 L'ajustement ne peut pas affecter la sortie du caisson de grave.

Réglages audio

[SOUND EFFECT]	
[SPACE ENHANCE]	(Ne s'applique pas à la source FM/AM et à la source DAB.) [SMALL]/[MEDIUM]/[LARGE]: Améliore virtuellement l'espace sonore. ; [OFF]: Annulation.
[SND RESPONSE]	[LEVEL1]/[LEVEL2]/[LEVEL3]: Rend virtuellement le son plus réaliste. ; [OFF]: Annulation.
[SOUND LIFT]	[LOW]/[MIDDLE]/[HIGH]: Ajuste virtuellement la position sonore entendue par les enceintes. ; [OFF]: Annulation.
[VOL LINK EQ]	[ON]: Accentue la fréquence pour réduire le bruit entendu de l'extérieur de la voiture ou le bruit roulement des pneus. ; [OFF]: Annulation.
[K2 TECHNOLOGY]	(Ne s'applique pas à la source FM/AM, à la source DAB et à la source AUX.) [ON]: Pour améliorer la qualité du son de la musique compressée. ; [OFF]: Annulation.

Réglages de sortie d'enceinte [SPK/PRE OUT]

(Applicable uniquement si [X' OVER TYPE] est réglé sur [2-WAY]) (page 22)

Sélectionnez le réglage de sortie pour les enceintes [SPK/PRE OUT], sur la base de la méthode de connexion des enceintes.

Connexion via les prises de sortie de ligne

Pour les connexions via un amplificateur extérieur (Page 33)

Réglage sur [SPK/PRE OUT]	Signal audio via la prise de sortie de ligne	
	REAR/SW	
[REAR/REAR]	Sortie des enceintes arrière	
[REAR/SUB.W] (défaut)	Sortie de caisson de grave	
[SUB.W/SUB.W]	Sortie de caisson de grave	

Connexion via les câbles d'enceinte

Vous pouvez aussi connecter les enceintes sans utiliser un amplificateur extérieur mais continuer à utiliser la sortie du caisson de grave avec ces réglages. (Page 33)

Réglage sur [SPK/PRE OUT]	Signal audio via le fil de l'enceinte arrière	
	L (gauche)	R (droite)
[REAR/REAR]	Sortie des enceintes arrière	Sortie des enceintes arrière
[REAR/SUB.W]	Sortie des enceintes arrière	Sortie des enceintes arrière
[SUB.W/SUB.W]	Sortie de caisson de grave	(Sourdine)

Si [SUB.W/SUB.W] est sélectionné:

- [120HZ] est sélectionné dans [SUBWOOFER LPF] et [THROUGH] n'est pas disponible. (Page 25)
- [POSITION R02] est sélectionné dans [FADER] et la plage sélectionnable est de [POSITION R15] à [POSITION 00]. (Page 22)

Réglages audio

Réglages de transition

Voici les options de réglage disponibles pour la transition 2 voies et la transition 3 voies.

▲ AVERTISSEMENT

Sélectionnez un type de transition en fonction de la connexion de vos enceintes. (Page 33)

Si vous sélectionnez une mauvais type:

- Les enceintes peuvent être endommagées.
- Le niveau sonore de sortie peut être extrêmement élevé ou faible.

SPEAKER SIZE

La sélection est faite en fonction de la taille de l'enceinte connectée permettant d'obtenir les performances optimales.

- Les réglages de la fréquence et de la pente sont réalisés automatiquement pour la transition de l'enceinte sélectionnée.
- Si **[NONE]** est sélectionné pour l'enceinte suivante dans **[SPEAKER SIZE]**, le réglage **[X' OVER]** de l'enceinte sélectionnée n'est pas disponible.
 - Transition 2 voies: **[TWEETER]** de **[FRONT]/[REAR]/[SUBWOOFER]**
 - Transition 3 voies: **[WOOFER]**

X' OVER (transition)

- **[FRQ]/[F-HPF FRQ]/[R-HPF FRQ]/[SW LPF FRQ]/[HPF FRQ]/[LPF FRQ]**: Ajuste la fréquence de transition pour les enceintes sélectionnées (filtre passe haut ou filtre passe bas).
Si **[THROUGH]** est sélectionné, tous les signaux sont envoyés aux enceintes sélectionnées.
- **[SLOPE]/[F-HPF SLOPE]/[R-HPF SLOPE]/[SW LPF SLOPE]/[HPF SLOPE]/[LPF SLOPE]**: Ajuste la pente de transition.
Peut être uniquement sélectionné si un réglage autre que **[THROUGH]** est choisi pour la fréquence de transition.
- **[SW LPF PHASE]/[PHASE]**: Sélectionne la phase de la sortie de l'enceinte à synchroniser avec la sortie des autres enceintes.
- **[GAIN LEFT]/[GAIN RIGHT]/[F-HPF GAIN]/[R-HPF GAIN]/[SW LPF GAIN]/[GAIN]**: Ajuste le volume de sortie de l'enceinte sélectionnée.

Options de réglage de la transition 2 voies

[SPEAKER SIZE]		
[FRONT]	[SIZE]	[8CM]/[10CM]/[12CM]/[13CM]/[16CM]/[17CM]/[18CM]/[4×6]/[5×7]/[6×8]/[6×9]/[7×10]
	[TWEETER]	[SMALL]/[MIDDLE]/[LARGE]/[NONE] (non connecté)
[REAR]*1		[8CM]/[10CM]/[12CM]/[13CM]/[16CM]/[17CM]/[18CM]/[4×6]/[5×7]/[6×8]/[6×9]/[7×10]/[NONE] (non connecté)
[SUBWOOFER]**2*3		[16CM]/[20CM]/[25CM]/[30CM]/[38CM OVER]/[NONE] (non connecté)
[X' OVER]		
[TWEETER]	[FRQ]	[1KHZ]/[1.6KHZ]/[2.5KHZ]/[4KHZ]/[5KHZ]/[6.3KHZ]/[8KHZ]/[10KHZ]/[12.5KHZ]
	[GAIN LEFT]	[−08DB] à [00DB]
	[GAIN RIGHT]	[−08DB] à [00DB]
[FRONT HPF]	[F-HPF FRQ]	[30HZ]/[40HZ]/[50HZ]/[60HZ]/[70HZ]/[80HZ]/[90HZ]/[100HZ]/[120HZ]/[150HZ]/[180HZ]/[220HZ]/[250HZ]/[THROUGH]
	[F-HPF SLOPE]	[−06DB]/[−12DB]/[−18DB]/[−24DB]
	[F-HPF GAIN]	[−08DB] à [00DB]
[REAR HPF]*1	[R-HPF FRQ]	[30HZ]/[40HZ]/[50HZ]/[60HZ]/[70HZ]/[80HZ]/[90HZ]/[100HZ]/[120HZ]/[150HZ]/[180HZ]/[220HZ]/[250HZ]/[THROUGH]
	[R-HPF SLOPE]	[−06DB]/[−12DB]/[−18DB]/[−24DB]
	[R-HPF GAIN]	[−08DB] à [00DB]

*1, *2, *3: (voir page 25)

Réglages audio

[SUBWOOFER LPF]*2*3	[SW LPF FRQ]	[30HZ]/[40HZ]/[50HZ]/[60HZ]/[70HZ]/[80HZ]/[90HZ]/[100HZ]/[120HZ]/[150HZ]/[180HZ]/[220HZ]/[250HZ]/[THROUGH]
	[SW LPF SLOPE]	[−06DB]/[−12DB]/[−18DB]/[−24DB]
	[SW LPF PHASE]	[REVERSE] (180°)/[NORMAL] (0°)
	[SW LPF GAIN]	[−08DB] à [00DB]

[MID RANGE]	[HPF FRQ]	[30HZ]/[40HZ]/[50HZ]/[60HZ]/[70HZ]/[80HZ]/[90HZ]/[100HZ]/[120HZ]/[150HZ]/[180HZ]/[220HZ]/[250HZ]/[THROUGH]
	[HPF SLOPE]	[−06DB]/[−12DB]
	[LPF FRQ]	[1KHZ]/[1.6KHZ]/[2.5KHZ]/[4KHZ]/[5KHZ]/[6.3KHZ]/[8KHZ]/[10KHZ]/[12.5KHZ]/[THROUGH]
	[LPF SLOPE]	[−06DB]/[−12DB]
	[PHASE]	[REVERSE] (180°)/[NORMAL] (0°)
	[GAIN]	[−08DB] à [00DB]
[WOOFER]*3	[LPF FRQ]	[30HZ]/[40HZ]/[50HZ]/[60HZ]/[70HZ]/[80HZ]/[90HZ]/[100HZ]/[120HZ]/[150HZ]/[180HZ]/[220HZ]/[250HZ]/[THROUGH]
	[SLOPE]	[−06DB]/[−12DB]
	[PHASE]	[REVERSE] (180°)/[NORMAL] (0°)
	[GAIN]	[−08DB] à [00DB]

Options de réglage de la transition 3 voies

[SPEAKER SIZE]		
[TWEETER]	[SMALL]/[MIDDLE]/[LARGE]	
[MID RANGE]	[8CM]/[10CM]/[12CM]/[13CM]/[16CM]/[17CM]/[18CM]/[4×6]/[5×7]/[6×8]/[6×9]	
[WOOFER]*3	[16CM]/[20CM]/[25CM]/[30CM]/[38CM OVER]/[NONE] (non connecté)	
[X'OVER]		
[TWEETER]	[HPF FRQ]	[1KHZ]/[1.6KHZ]/[2.5KHZ]/[4KHZ]/[5KHZ]/[6.3KHZ]/[8KHZ]/[10KHZ]/[12.5KHZ]
	[SLOPE]	[−06DB]/[−12DB]
	[PHASE]	[REVERSE] (180°)/[NORMAL] (0°)
	[GAIN]	[−08DB] à [00DB]

*1 Affiché uniquement quand [SPK/PRE OUT] est réglé sur [REAR/REAR] ou [REAR/SUB.W]. (Page 23)

*2 Affiché uniquement quand [SPK/PRE OUT] est réglé sur [REAR/SUB.W] ou [SUB.W/SUB.W]. (Page 23)

*3 Affiché uniquement quand [SUBWOOFER SET] est réglé sur [ON]. (Page 22)

Réglages audio

Réglages de l'alignement temporel numérique

L'alignement temporel numérique règle la temporisation de la sortie d'enceinte pour créer un environnement qui convient mieux à votre véhicule.

- Pour plus d'informations, reportez-vous à "Détermination automatique du temps de retard" ci-après.

[DTA SETTINGS]

[POSITION]	Sélectionnez votre position d'écoute (point de référence). [ALL]: Sans compensation ; [FRONT RIGHT]: Siège avant droit ; [FRONT LEFT]: Siège avant gauche ; [FRONT ALL]: Sièges avant • [FRONT ALL] est affiché uniquement quand [X ' OVER TYPE] est réglé sur [2-WAY]. (Page 22)
[DISTANCE]*1	[0CM] à [610CM]: Ajuste avec précision la distance de compensation.
[GAIN]*1	[-8DB] à [0DB]: Ajuste avec précision le volume de sortie de l'enceinte sélectionnée.
[DTA RESET]	[YES]: Réinitialise les réglages ([DISTANCE] et [GAIN]) du réglage [POSITION] sélectionné au réglages par défaut. ; [NO]: Annulation.

[CAR SETTINGS] Identifiez votre type de voiture et l'emplacement des enceintes arrière afin de réaliser les ajustement pour [DTA SETTINGS].

[CAR TYPE]	[COMPACT]/[FULL SIZE CAR]/[WAGON]/[MINIVAN]/[SUV]/ [MINIVAN(LONG)]: Sélectionnez le type de véhicule. ; [OFF]: Sans compensation.
[R-SP LOCATION]*2	Sélectionnez l'emplacement des enceintes arrière de votre véhicule pour calculer la distance la plus loin de la position d'écoute sélectionnée (point de référence). • [DOOR]/[REAR DECK]: Sélectionnable uniquement quand [CAR TYPE] est sélectionné pour [OFF], [COMPACT], [FULL SIZE CAR], [WAGON] ou [SUV]. • [2ND ROW]/[3RD ROW]: Sélectionnable uniquement quand [CAR TYPE] est sélectionné pour [MINIVAN] ou [MINIVAN(LONG)].

Détermination automatique du temps de retard

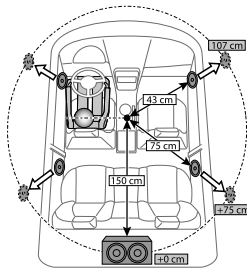

Si vous spécifiez la distance à partir de la position d'écoute actuellement réglée pour n'importe quelle enceinte, le temps de retard est calculé automatiquement.

- 1 Réglez [POSITION] et déterminez la position d'écoute comme point de référence (le point de référence pour [FRONT ALL] est le centre entre les sièges avant droite et gauche).
- 2 Mesure la distance entre la position de référence et les enceintes.
- 3 Calculez la distance entre l'enceinte la plus éloignée (caisson de grave sur l'illustration) et les autres enceintes.
- 4 Régle [DISTANCE] calculé à l'étape 3 pour les enceintes individuelles.
- 5 Ajuste [GAIN] pour les enceintes individuelles.

Exemple: Quand [FRONT ALL] est sélectionné comme position d'écoute

*1 Avant de réaliser un ajustement, choisissez l'enceinte:

Quand la transition 2 voies est sélectionnée:

[FRONT LEFT]/[FRONT RIGHT]/[REAR LEFT]/[REAR RIGHT]/[SUBWOOFER]:

– [REAR LEFT], [REAR RIGHT] et [SUBWOOFER] est sélectionnable uniquement si un autre réglage que [NONE] est sélectionné pour [REAR] et [SUBWOOFER] de [SPEAKER SIZE]. (Page 24)

Quand la transition 3 voies est sélectionnée:

[TWEETER LEFT]/[TWEETER RIGHT]/[MID LEFT]/[MID RIGHT]/[WOOFER]:

– [WOOFER] est sélectionnable uniquement si un autre réglage que [NONE] est sélectionné pour [WOOFER] de [SPEAKER SIZE]. (Page 25)

*2 Affiché uniquement quand [X ' OVER TYPE] est réglé sur [2-WAY] (page 22) et si un autre réglage que [NONE] est sélectionné pour [REAR] de [SPEAKER SIZE]. (Page 24)

Réglages d'affichage

Identification de zone pour les réglages de la luminosité

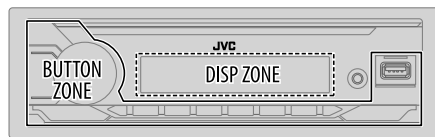

- 1 Maintenez enfoncée • .
- 2 Tournez le bouton de volume pour sélectionner un élément (voir le tableau suivant), puis appuyez sur le bouton.
- 3 Répétez l'étape 2 jusqu'à ce que l'élément souhaité soit sélectionné/activé ou suivez les instructions données pour l'élément sélectionné.
- 4 Appuyez sur • pour quitter.

Pour retourner à l'option de réglage précédente, appuyez sur / .

Défaut: [XX]

[DISPLAY]

[DIMMER]

Assombrit l'éclairage.

[OFF]: Le gradateur est désactivé. La luminosité change sur le réglage [DAY].

[ON]: Le gradateur est activé. La luminosité change sur le réglage [NIGHT].
(Reportez-vous aux réglages "[BRIGHTNESS]" ci-après.)

[DIMMER TIME]: Réglez l'heure d'activation et de désactivation du gradateur.

1 Tournez le bouton de volume pour régler l'heure de mise en service [ON], puis appuyez sur le bouton.

2 Tournez le bouton de volume pour régler l'heure de mise hors service [OFF], puis appuyez sur le bouton.

(Défaut: [ON]: [18:00] ; [OFF]: [6:00])

[DIMMER AUTO]: Le gradateur est activé et désactivé automatiquement quand vous éteignez ou allumez les feux de la voiture.*1

[BRIGHTNESS]

Réglez la luminosité séparément pour le jour et la nuit.

1 [DAY]/[NIGHT]: Choisissez le jour ou la nuit.

2 Choisissez une zone. (Voir l'illustration sur la colonne de gauche.)

3 [LEVEL 00] à [LEVEL 31]: Réglez le niveau de luminosité.

[TEXT SCROLL]*2

[SCROLL ONCE]: Fait défiler une fois les informations de l'affichage ;

[SCROLL AUTO]: Répète le défilement à 5 secondes d'intervalle ;

[SCROLL OFF]: Annulation.

• Non applicable pour les informations affichées de l'étiquette dynamique (page 28) pour la source DAB.

*1 La connexion du fil de commande de l'éclairage est requise. (Page 33)

*2 Certains caractères ou symboles n'apparaissent pas correctement (ou un blanc apparaît à leur place).

Références

Entretien

Nettoyage de l'appareil

Essayez la saleté de la façade avec un chiffon sec au silicone ou un chiffon doux.

Nettoyage du connecteur

Détachez la façade et nettoyez le connecteur à l'aide d'un coton tige. Faites attention de ne pas endommager le connecteur.



Connecteur (sur la face arrière de la façade)

Plus d'informations

Pour : — Les dernières mise à jour du micrologiciel et la liste de compatibilité la plus récente
— Application originale JVC
— Autres informations récentes

Consultez <<https://www.jvc.net/cs/car/>>.

Fichiers pouvant être lus

- Périphériques USB à mémoire de grande capacité:
Fichier audio reproductible:
MP3 (.mp3), WMA (.wma), WAV (.wav), FLAC (.flac)
Système de fichiers compatibles: FAT12, FAT16, FAT32

Même quand les fichiers audio sont conformes aux normes établies ci-dessus, il est possible que la lecture ne soit pas possible suivant le type ou les conditions du support ou périphériques.

- Pour des informations détaillées et des remarques sur les fichiers audio compatibles, reportez-vous à <<https://www.jvc.net/cs/car/audiofile/>>.

À propos des périphériques USB

- Vous ne pouvez pas connecter un périphérique USB via un hub USB.
- La connexion d'un câble dont la longueur totale dépasse 5 m peut avoir pour conséquence un fonctionnement anormal de la lecture.
- Cet appareil ne peut pas reconnaître les périphériques USB dont l'alimentation n'est pas de 5 V et dépasse 1,5 A.

Changez l'information sur l'affichage

Chaque fois que vous appuyez sur , les informations affichées changent.

- Si aucune information n'est disponible ou si aucune information n'est enregistrée, "NO TEXT", "NO NAME", ou une autre information (par ex. le nom de la station) apparaît ou l'affichage est vide.



Nom de la source	Informations sur l'affichage: Principal
DAB	Étiquette du service ➔ Étiquette du service avec effet de synchronisation musicale* ➔ Étiquette de l'ensemble ➔ Étiquette dynamique ➔ Titre/Artiste ➔ Programme suivant (EPG) ➔ Niveau du signal ➔ Date ➔ retour au début
FM ou AM	Fréquence ➔ Fréquence avec effet de synchronisation musicale* ➔ Date ➔ retour au début Pour les stations FM Radio Data System uniquement: Nom de la station/type de programme ➔ Nom de la station/type de programme avec effet de synchronisation musicale* ➔ Radio texte ➔ Radio texte+ ➔ Radio texte+ titre de morceau/Radio texte+ artiste ➔ Fréquence ➔ Date ➔ retour au début
USB	Pour les fichiers MP3/WMA/WAV/FLAC: Titre du morceau/Artiste ➔ Titre du morceau/Artiste avec effet de synchronisation musicale* ➔ Titre d'album/Artiste ➔ Nom de dossier ➔ Nom de fichier ➔ Durée de lecture ➔ Date ➔ retour au début

Références

Nom de la source	Informations sur l'affichage: Principal
BT AUDIO	(Pour KD-X282DBT) Titre du morceau/Artiste ➔ Titre du morceau/Artiste avec effet de synchronisation musicale* ➔ Titre d'album/Artiste ➔ Durée de lecture ➔ Date ➔ retour au début
AUX	Nom de la source ➔ Nom de la source avec effet de synchronisation musicale* ➔ Date ➔ retour au début

* Pendant l'effet de synchronisation musicale, le niveau de luminosité des touches change et est synchronisé avec le niveau de la musique.

Lettres cyrilliques disponibles

■ Caractères disponibles	□ Indications sur l'affichage
А Б В Г Д Е Ж З И Й К Л М Н О П Р	
А Б В Г Д Е Ж З И Й К Л М Н О П Р	
С Т У Ф Х Ц Ч Ш Щ Ъ Ы Ь Э Ю Я Ё	
С Т У Ф Х Ц Ч Ш Щ Ъ Ы Ь Э Ю Я Ё	

Guide de dépannage

Symptôme	Remède
Généralités	Le son ne peut pas être entendu. <ul style="list-style-type: none"> Ajustez le volume sur le niveau optimum. Vérifiez les cordons et les connexions.
	"MISWIRING CHECK WIRING THEN PWR ON" apparaît. <p>Mettez l'appareil hors tension, puis assurez-vous que les prises des câbles d'enceinte sont correctement isolées. Mettez de nouveau l'appareil sous tension.</p>
	"PROTECTING SEND SERVICE" apparaît. <p>Envoyez l'appareil au centre de service le plus proche.</p>
	Vous ne pouvez pas choisir la source. <p>Cochez le réglage [SOURCE SELECT]. (Page 5)</p>
	Cet appareil ne fonctionne pas du tout. <p>Réinitialisez l'appareil. (Page 4)</p>
Radio numérique	Les caractères corrects ne sont pas affichés. <ul style="list-style-type: none"> Cet appareil peut uniquement afficher les lettres majuscules, les chiffres et un nombre limité de symboles. En fonction de la langue d'affichage que vous avez choisie (page 6), certains caractères peuvent ne pas être affichés correctement.
	La réception DAB est mauvaise. <p>Assurez-vous que [ON] est choisi pour [DAB ANT POWER]. (Page 8)</p>
Radio analogique	"CHK ANTENNA" <p>Vérifiez l'antenne DAB. Si vous utilisez une antenne passive (sans amplificateur), réglez [DAB ANT POWER] sur [OFF]. (Page 8)</p>
	"RELATED SERV FOUND" <ul style="list-style-type: none"> Appuyez sur le bouton de volume pour activer Soft-Link. (Page 8) Appuyez sur  pour annuler.
Radio analogique	<ul style="list-style-type: none"> La réception radio est mauvaise. Bruit statique pendant l'écoute de la radio. <p>Connectez l'antenne solidement.</p>

Guide de dépannage

Symptôme	Remède
L'ordre de lecture n'est pas celui que vous pensez.	Périphérique USB, les dossiers sont lus dans l'ordre de leur création (date et heure). Les fichiers de chaque dossier sont lus dans l'ordre du nom du fichier (alphabet).
La durée de lecture écoulée n'est pas correcte.	Cela dépend du processus d'enregistrement utilisé (USB).
"NOT SUPPORT" apparaît et la fichier est sauté.	Vérifiez si la fichier est dans un format compatible. (Page 28)
"READING" clignote sur.	<ul style="list-style-type: none"> N'utilisez pas trop de niveaux de hiérarchie et de dossiers. Reconnectez le périphérique USB.
"UNSUPPORTED DEVICE" apparaît.	<ul style="list-style-type: none"> Vérifiez si le périphérique USB connecté est compatible avec cet appareil et assurez-vous que le système de fichiers est dans un format compatible. (Page 28) Reconnectez le périphérique USB.
"UNRESPONSIVE DEVICE" apparaît.	Assurez-vous que le périphérique USB n'est pas défaillant et reconnectez-le.
"USB HUB IS NOT SUPPORTED" apparaît.	Cet appareil ne peut pas prendre en charge un périphérique USB connecté via un hub USB.
"CANNOT PLAY" apparaît.	Connectez un périphérique USB qui contient des fichiers audio compatibles.
<ul style="list-style-type: none"> La source ne change pas sur "USB" quand vous connectez un périphérique USB lors de l'écoute d'une autre source. "USB ERROR" apparaît. 	<p>Le port USB consomme plus de puissance que la limite de conception. Mettez l'appareil hors tension et débranchez le périphérique USB. Puis, remettez l'appareil sous tension et rebranchez le périphérique USB.</p> <p>Si cette solution ne résout pas le problème, mettez l'appareil hors tension puis de nouveau sous tension (ou réinitialisez l'appareil) avant de remplacer le périphérique USB par un autre.</p>
"NO DEVICE"	Connectez un périphérique USB puis repassez à la source USB.

USB

Symptôme	Remède
Aucun périphérique Bluetooth n'est détecté.	<ul style="list-style-type: none"> Faites de nouveau une recherche à partir du périphérique Bluetooth. Réinitialisez l'appareil. (Page 4)
Le pairage Bluetooth ne peut pas être réalisé.	<ul style="list-style-type: none"> Assurez-vous que vous avez entré le même code PIN pour l'appareil et le périphérique Bluetooth. Supprimez les informations de pairage pour cet appareil et le périphérique Bluetooth, puis effectuez de nouveau le pairage. (Page 14)
Un écho ou du bruit est entendu pendant une conversation téléphonique.	<ul style="list-style-type: none"> Ajustez la position du microphone. (Page 13) Cochez le réglage [ECHO CANCEL]. (Page 16)
Le son du téléphone est de mauvaise qualité.	<ul style="list-style-type: none"> Réduisez la distance entre cet appareil et le périphérique Bluetooth. Déplacez la voiture dans un endroit où vous pouvez obtenir un meilleur signal de réception.
La sonnerie d'appel téléphonique n'est pas audible par les haut-parleurs de la voiture.	Appuyez sur  pendant un appel pour passer du mode mains libres au mode de conversation privée. (Page 15)
La méthode d'appel vocal ne réussie pas.	<ul style="list-style-type: none"> Utilisez la méthode d'appel vocal dans un environnement plus calme. Réduisez la distance au microphone quand vous dites le nom. Assurez-vous que la même voix que la voix enregistrée est utilisée.
Le son est interrompu ou saute pendant la lecture d'un lecteur audio Bluetooth.	<ul style="list-style-type: none"> Réduisez la distance entre cet appareil et le lecteur audio Bluetooth. Mettez cet appareil hors tension, puis de nouveau sous tension et essayez de nouveau de connecter l'appareil. D'autres périphériques Bluetooth peuvent être en train de se connecter à l'appareil.
Le lecteur audio Bluetooth connecté ne peut pas être commandé.	<ul style="list-style-type: none"> Vérifiez si le lecteur audio Bluetooth connecté prend en charge AVRCP (Audio/Video Remote Control Profile). (Référez-vous aux instructions de votre lecteur audio.) Déconnectez et reconnectez à nouveau le lecteur Bluetooth.

Bluetooth®

Guide de dépannage

Symptôme	Remède
"PLEASE WAIT"	L'appareil se prépare pour utiliser la fonction Bluetooth. Si le message ne disparaît pas, mettez l'appareil hors tension puis sous tension, puis connectez de nouveau le périphérique.
"NOT SUPPORT"	Le téléphone connecté ne prend pas en charge la fonction de reconnaissance vocale ou le transfert de répertoire téléphonique.
"NO ENTRY"	Il n'y a aucun appareil enregistré connecté/trouvé par Bluetooth.
"ERROR"	Essayez de nouveau l'opération. Si "ERROR" apparaît de nouveau, vérifiez si l'appareil extérieur prend en charge la fonction que vous avez essayée.
"NO INFO"/"NO DATA"	L'appareil Bluetooth ne peut pas obtenir les informations du contact.
"H/W ERROR"	Réinitialiser l'appareil et essayez de nouveau l'opération. Si "H/W ERROR" apparaît de nouveau, consultez le centre de service le plus proche.
"SWITCHING NG"	Les téléphones connectés ne prennent peut-être pas en charge la fonction de commutation de téléphone.
La connexion Bluetooth entre le périphérique Bluetooth et l'appareil est instable.	Supprimer de l'appareil un périphérique Bluetooth enregistré que vous n'utilisez pas. (Page 18)

Bluetooth®

Si vous avez toujours des problèmes, réinitialisez l'appareil. (Page 4)

Installation/Connexion

Cette section est réservée aux installateurs professionnels.

Pour des raisons de sécurité, laissez le travail de câblage et de montage des professionnels. Consultez votre revendeur autoradiod.

▲ MISE EN GARDE

- L'appareil peut uniquement être utilisé avec une alimentation de 12 V CC, à masse négative.
- Déconnectez la borne négative de la batterie avant le câblage et le montage.
- Ne connectez pas le fil de batterie (jaune) et le fil d'allumage (rouge) au châssis de la voiture ou au fil de masse (noir) pour éviter les courts-circuits.
- Pour éviter les courts-circuits:
 - Isolez les fils non connectés avec du ruban adhésif.
 - Assurez-vous de raccorder de nouveau la mise à la masse de cet appareil au châssis de la voiture après l'installation.
 - Fixez les câbles avec des serre-câbles et enroulez un ruban de vinyle autour des câbles qui entrent en contact avec des pièces métalliques pour protéger les câbles.

▲ AVERTISSEMENT

- Installez cet appareil dans la console de votre véhicule. Ne touchez pas les parties métalliques de cet appareil pendant ou juste après son utilisation. Les parties métalliques, comme le dissipateur de chaleur et le boîtier, deviennent chaudes.
- Ne connectez pas les fils \ominus des enceintes au châssis de la voiture, au fil de masse (noir) ou en parallèle.
- Connectez des enceintes avec une puissance maximum de plus de 50 W. Si la puissance maximum des enceintes est inférieure à 50 W, changez le réglage [AMP GAIN] pour éviter d'endommager les enceintes. (Page 22)
- Montez l'appareil avec un angle de moins de 30°.
- Si le faisceau de fils de votre véhicule ne possède pas de borne d'allumage, connectez le fil d'allumage (rouge) à la borne du boîtier de fusible de votre véhicule qui offre une alimentation de 12 V CC et qui se met en et hors service avec la clé de contact.
- Gardez tous les câbles à l'écart des dissipateurs thermiques.
- Après avoir installé l'appareil, vérifiez si les lampes de frein, les indicateurs, les clignotants, les essuie-glaces, etc. de la voiture fonctionnent correctement.
- Si un fusible saute, assurez-vous d'abord que les câbles ne touchent pas le châssis de la voiture puis remplacez le vieux fusible par un nouveau de même valeur.

Installation/Connexion

Liste des pièces pour l'installation

(A) Façade (×1)



(B) Plaque de garniture (×1)



(C) Manchon de montage (×1)

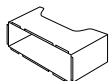

(D) Faisceau de fils (×1)

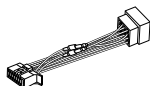

(E) Clé d'extraction (×2)



Procédure de base

- 1 Retirez la clé de contact, puis déconnectez la borne \ominus de la batterie de la voiture.
- 2 Connectez les fils correctement.
Voir "Connexions" à la page 33.
- 3 Installez l'appareil dans votre voiture.
Reportez-vous à "Installation de l'appareil (montage encastré)" ci-après.
- 4 Connectez la borne \ominus de la batterie de la voiture.
- 5 Appuyez sur \odot SRC pour mettre l'appareil sous tension.
- 6 Détachez la façade et réinitialisez l'appareil avant 5 secondes. (Page 4)

Installation de l'appareil (montage encastré)

1

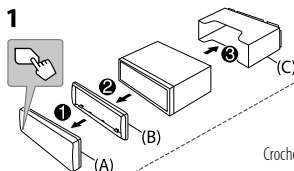

2

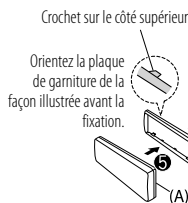

2 Réalisez les connexions nécessaires. (Page 33)

Tordez les languettes appropriées pour maintenir le manchon en place.

Installation de l'appareil (sans le manchon de montage)

- 1 Retirez le manchon de montage et la plaque de garniture de l'appareil.
- 2 Alignez les entailles de l'appareil (des deux côtés) avec le support de montage du véhicule et fixez l'appareil avec les vis (en vente dans le commerce).

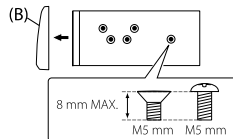

▲ N'utiliser que les vis spécifiés. L'utilisation de vis incorrects peut endommager l'appareil.

Retrait de l'appareil

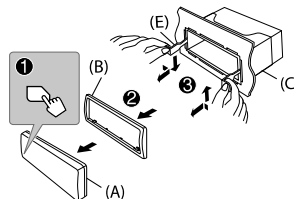

Installation/Connexion

Connexions

Lors de la connexion à un amplificateur extérieur, connectez son fil de masse au châssis de la voiture pour éviter d'endommager l'appareil.

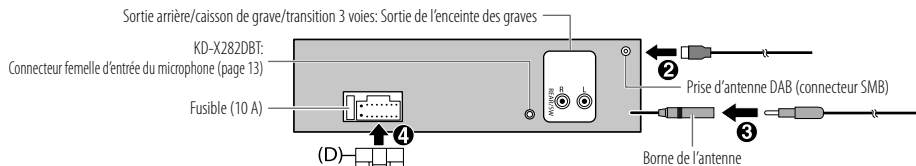

Connexion des connecteurs ISO sur certaines voitures VW/Audi ou Opel (Vauxhall)

Vous aurez peut-être besoin de modifier le câblage du faisceau de fils fourni comme montré sur l'illustration ci-dessous.

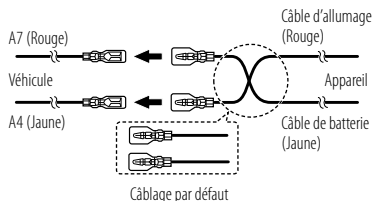

Si votre voiture ne possède pas de prise ISO

Nous recommandons d'installer l'appareil en utilisant un harnais de câblage en vente dans le commerce recommandé spécifiquement pour votre voiture et, pour votre sécurité, de laisser ce travail à des professionnels. Consultez votre revendeur autoradio.

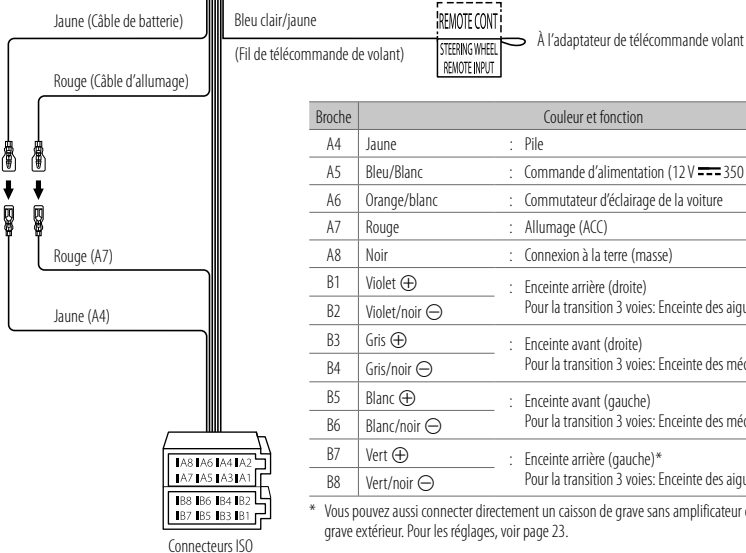

Broche	Couleur et fonction
A4	Jaune : Pile
A5	Bleu/Blanc : Commande d'alimentation (12 V \approx 350 mA)
A6	Orange/blanc : Commutateur d'éclairage de la voiture
A7	Rouge : Allumage (ACC)
A8	Noir : Connexion à la terre (masse)
B1	Violet \oplus : Enceinte arrière (droite)
B2	Violet/noir \ominus : Pour la transition 3 voies: Enceinte des aigus (droite)
B3	Gris \oplus : Enceinte avant (droite)
B4	Gris/noir \ominus : Pour la transition 3 voies: Enceinte des médiums (droite)
B5	Blanc \oplus : Enceinte avant (gauche)
B6	Blanc/noir \ominus : Pour la transition 3 voies: Enceinte des médiums (gauche)
B7	Vert \oplus : Enceinte arrière (gauche)*
B8	Vert/noir \ominus : Pour la transition 3 voies: Enceinte des aigus (gauche)

* Vous pouvez aussi connecter directement un caisson de grave sans amplificateur de caisson de grave extérieur. Pour les réglages, voir page 23.

Spécifications

Radio numérique	DAB	Plage de fréquences	Bande III 174,928 MHz — 239,200 MHz
		Sensibilité	−100 dBm
		Taux de Signal/Bruit	80 dB
		Type de connecteur d'antenne	SMB
		Tension de sortie d'antenne	12 V CC
		Courant maximum d'antenne	< 100 mA
Radio analogique	FM	Plage de fréquences	87,5 MHz — 108,0 MHz (pas de 50 kHz)
		Sensibilité utilisable (S/B = 30 dB)	0,56 μ V/75 Ω (6,2 dBf)
		Seuil de sensibilité (DIN S/B = 46 dB)	1,58 μ V/75 Ω
		Réponse en fréquence (± 3 dB)	30 Hz — 15 kHz
		Taux de Signal/Bruit (MONO)	68 dB
		Séparation stéréo (1 kHz)	40 dB
AM (MW)	AM (LW)	Plage de fréquences	531 kHz — 1 611 kHz (pas de 9 kHz)
		Sensibilité utilisable (S/B = 20 dB)	28,5 μ V (29,1 dB μ)
AM (LW)	AM (MW)	Plage de fréquences	153 kHz — 279 kHz (pas de 9 kHz)
		Sensibilité utilisable (S/B = 20 dB)	45 μ V (33,1 dB μ)

USB	Standard USB	USB 1.1, USB 2.0 (Vitesse maximale)
	Périphériques compatibles	À mémoire de grande capacité
	Système de fichiers	FAT12/16/32
	Courant d'alimentation maximum	CC 5 V  1,5 A
	Convertisseur de filtre numérique (A/N)	24 Bit
	Réponse en fréquence (± 1 dB)	20 Hz — 20 kHz
	Taux de Signal/Bruit (1 kHz)	98 dB
	Gamme dynamique	93 dB
	Séparation des canaux	91 dB
	Décodage MP3	Compatible avec MPEG-1/2 Audio Layer-3
Décodage WMA	Compatible avec Windows Media Audio	
Décodage WAV	PCM linéaire	
Décodage FLAC	Fichier FLAC, jusqu'à 24 bits/96 kHz	
Auxiliaire	Réponse en fréquence (± 3 dB)	20 Hz — 20 kHz
	Tension maximum d'entrée	1 000 mV
	Impédance d'entrée	30 k Ω

Spécifications

KD-X282DBT:		
Bluetooth	Version	Bluetooth V4.2
	Plage de fréquences	2,402 GHz — 2,480 GHz
	Puissance de sortie RF (E.I.R.P.)	+4 dBm (MAX), Classe d'alimentation 2
	Portée de communication maximale	Ligne de vue approximative 10 m (32,8 pieds)
	Pairage	SSP (Profil simple sécurisé)
	Profil	HFP1.7.1 (Hands-Free Profile — Profil mains libres) A2DP (Advanced Audio Distribution Profile — Profil de distribution audio avancé) AVRCP1.6.1 (Audio/Video Remote Control Profile — Profil de télécommande audio/vidéo) PBAP (Phonebook Access Profile — Profil d'accès au répertoire d'adresses) SPP (Serial Port Profile — Profil de port série)
Audio	Puissance de sortie maximum	50 W × 4 ou 50 W × 2 + 50 W × 1 (Caisson de grave = 4 Ω)
	Pleine Puissance de Largeur de Bande (avec moins de 1% DHT)	22 W × 4
	Impédance d'enceinte	4 Ω — 8 Ω

Audio	Bande	13 Bande	
	HPF	Fréquence	62,5/ 100/ 160/ 250/ 400/ 630/ 1k/ 1,6k/ 2,5k/ 4k/ 6,3k/ 10k/ 16k Hz
		Niveau	-09 — +09 (-9 dB — +9 dB)
		Q	1,35/ 1,5/ 2,0
	LPF	Fréquence	THROUGH/ 30/ 40/ 50/ 60/ 70/ 80/ 90/ 100/ 120/ 150/ 180/ 220/ 250 Hz
		Niveau	-6/ -12/ -18/ -24 dB/Oct.
		Q	-8/ -7/ -6/ -5/ -4/ -3/ -2/ -1/ 0 dB
	Niveau de préamplification/charge		2 500 mV/10 kΩ
	Impédance du préamplificateur		≤ 600 Ω
	Généralités	Tension de fonctionnement	Batterie de voiture 12 V CC
		Dimensions d'installation (L × H × P)	182 mm × 53 mm × 100 mm
		Poids net (y compris la plaque d'assemblage et le manchon de montage)	0,6 kg

Sujet à changement sans notification.

Indice

Prima dell'uso	3	Risoluzione dei problemi	29
Fondamenti	4	Installazione e collegamenti	31
Operazioni preliminari	5	Caratteristiche tecniche	34
1 Accettazione del tipo di crossover e annullamento del funzionamento dimostrativo			
2 Impostare l'ora e la data			
3 Eseguire le impostazioni di base			
Radio digitale	6		
Radio analogica	9		
USB	10		
AUX	12		
Applicazione JVC Remote	12		
Bluetooth®	13		
Bluetooth — Connessione			
Bluetooth — Telefono cellulare			
Bluetooth — Audio			
Impostazioni audio	20		
Impostazioni di visualizzazione	27		
Riferimenti	28		
Manutenzione			
Informazioni aggiuntive			
Cambiare le informazioni visualizzate sul display			

Prima dell'uso

IMPORTANTE

- Prima di usare l'apparecchio, e per usarlo in modo corretto, si raccomanda di leggere a fondo questo manuale. È particolarmente importante leggere e osservare gli avvisi e le note di attenzione nel presente manuale.
- È infine consigliabile tenerlo in un luogo sicuro e prontamente accessibile per ogni necessità futura.

⚠ AVVERTENZA

Non usare l'apparecchio in alcun modo che distragga dalla guida.

⚠ ATTENZIONE

Regolazione del volume:

- Per ridurre il rischio d'incidenti regolare il volume in modo che sia possibile udire i rumori esterni al veicolo.
- Per evitare di danneggiare i diffusori con l'aumento improvviso del livello d'uscita, ridurre il volume prima di riprodurre le sorgenti digitali.

Generale:

- Non usare un apparecchio esterno se ciò può far distrarre dalla guida.
- Eseguire il backup di tutti i dati importanti. Il produttore dell'apparecchio non accetta alcuna responsabilità in caso di perdita dei dati registrati.
- Non inserire né lasciare nell'apparecchio corpi metallici quali monete o attrezzi, pena la possibilità di cortocircuiti.

Come leggere il manuale

- Le segnalazioni e le etichette mostrate nel corso di questo manuale hanno lo scopo di facilitare la comprensione di determinate operazioni. Per questo possono differire da quelle effettivamente visibili sull'apparecchio.
- Le operazioni di seguito descritte si riferiscono principalmente ai tasti del frontalino del modello KD-X282DBT.
- Per le spiegazioni si usano indicazioni in inglese. La lingua delle visualizzazioni è selezionabile dal menu. (Pagina 6)
- [XX] indica l'elemento selezionato.
- (Pagina XX) indica la disponibilità di riferimenti nella pagina specificata.



Questo simbolo visibile sull'apparecchio indica che nel manuale sono presenti istruzioni importanti sull'uso e la manutenzione. Si raccomanda pertanto di leggerle con attenzione.

Fondamenti

Frontalino

KD-X282DBT:

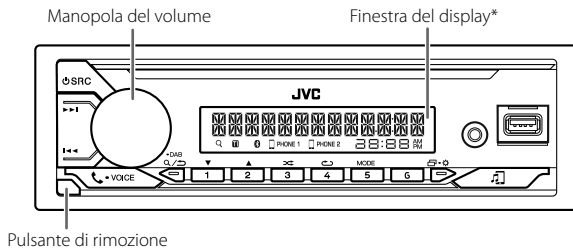

KD-X182DB:

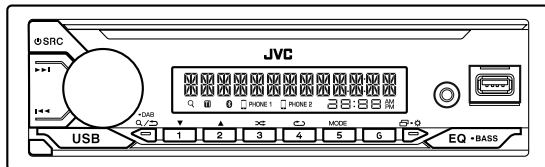

* Solo per scopo illustrativo.

Applicare

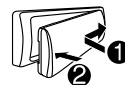

Rimuovere

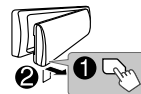

Come resettare

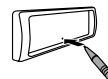

Resettare l'apparecchio entro 5 secondi dalla rimozione del frontalino.

Per

Accendere l'impianto

Dal frontalino

Premere SRC.
• Premere a lungo per spegnere l'impianto.

Regolare il volume

Ruotare la manopola del volume.

Selezione della sorgente

Premere la manopola del volume per silenziare il suono o sospendere la riproduzione.
• Premerla nuovamente per annullare l'attenuazione. Il volume ritorna al livello impostato prima del suo azzeramento o della messa in pausa.

Cambiare le informazioni visualizzate sul display

• Premere SRC quante volte necessario.
• Premere SRC ed entro 2 secondi ruotare la manopola del volume.

Premere quante volte necessario. (Pagina 28)

Operazioni preliminari

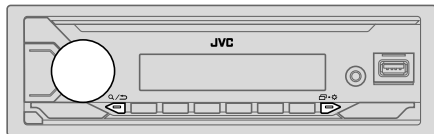

1 Accettazione del tipo di crossover e annullamento del funzionamento dimostrativo

Alla prima accensione dell'unità (o [FACTORY RESET]) è impostato su [YES]; vedere a pagina 6), il display mostra: "2-WAY X'OVER" o "3-WAY X'OVER" → "PRESS" → "VOLUME KNOB" → "TO CONFIRM".

- 1 Premere la manopola del volume per accettare il tipo di crossover attualmente impostato.
Sul display appaiono in sequenza: "CANCEL DEMO" → "PRESS" → "VOLUME KNOB".
• Per istruzioni sul cambio del tipo di crossover vedere a pagina 22.
- 2 Premere la manopola del volume.
L'impostazione predefinita è [YES].
- 3 Premere nuovamente la manopola del volume.
Viene visualizzata l'indicazione "DEMO OFF".

2 Impostare l'ora e la data

- 1 Premere a lungo • .
- 2 Ruotare la manopola del volume sino a selezionare [CLOCK] e quindi premerla.

Per regolare l'ora

- 3 Ruotare la manopola del volume sino a selezionare [CLOCK ADJUST] e quindi premerla.
- 4 Ruotando la manopola del volume eseguire le varie impostazioni e quindi premerla.
Impostare l'ora nella sequenza "Ora" → "Minuti".
- 5 Ruotare la manopola del volume sino a selezionare [CLOCK FORMAT] e quindi premerla.
- 6 Ruotare la manopola del volume sino a selezionare [12H] o [24H] e quindi premerla.

Per impostare la data

- 7 Ruotare la manopola del volume sino a selezionare [DATE SET] e quindi premerla.
- 8 Ruotando la manopola del volume eseguire le varie impostazioni e quindi premerla.
Impostare la data nella sequenza "Giorno" → "Mese" → "Anno".
- 9 Premere • per uscire.

Per ritornare all'impostazione precedente premere .

3 Eseguire le impostazioni di base

- 1 Premere a lungo • .
- 2 Ruotare la manopola del volume sino a selezionare l'elemento desiderato (vedere la tabella che segue), e quindi premerla.
- 3 Ripetere il passo 2 sino a selezionare o attivare l'elemento d'interesse.
- 4 Premere • per uscire.

Per ritornare all'impostazione precedente premere .

Impostazione predefinita: [XX]

[SYSTEM]	
[KEY BEEP]	(Non selezionabile quando è selezionato il crossover a tre vie.) (Pagina 22) [ON]: attiva il tono alla pressione dei tasti. ; [OFF]: disattiva il tono.
[SOURCE SELECT]	
[AM SRC]*1	[ON]: abilita la sorgente AM nella selezione delle sorgenti. ; [OFF]: la disabilita. (Pagina 9)
[BT AUDIO SRC]*1	(Per KD-X282DBT) [ON]: abilita la sorgente BT AUDIO nella selezione delle sorgenti. ; [OFF]: la disabilita. (Pagina 19)
[BUILT-IN AUX]*1	[ON]: abilita la sorgente AUX nella selezione delle sorgenti. ; [OFF]: la disabilita. (Pagina 12)

*1: (vedere a pagina 6)

Operazioni preliminari

[F/W UPDATE]	
[UPDATE SYSTEM]*2/[UPDATE DAB]	
[F/W UP xxxx]/ [F/W UP xxxxx]	[YES]: avvia l'aggiornamento del firmware.; [NO]: annulla l'operazione (non avvia l'aggiornamento). Per informazioni particolareggiate sull'aggiornamento del firmware si prega di vedere il sito < https://www.jvc.net/cs/car/ >.
[FACTORY RESET]	[YES]: ripristina le impostazioni di fabbrica (a eccezione di quelle salvate dall'utilizzatore).; [NO]: annulla.
[CLOCK]	
[TIME SYNC]	[ON]: l'apparecchio regola automaticamente l'ora con i dati Clock Time (CT) del segnale DAB.; [OFF]: annulla.
[CLOCK DISPLAY]	[ON]: sul display appare l'ora anche ad apparecchio spento.; [OFF]: annulla.
[ENGLISH]	
[РУССКИЙ]	Selezionare la lingua di visualizzazione del menu e delle informazioni musicali, se disponibile.
[ESPAÑOL]	La lingua predefinita è [ENGLISH].
[FRANCAIS]	
[DEMO MODE]	[ON]: avvia automaticamente la funzione dimostrativa dopo circa 15 secondi dall'effettuazione dell'ultima operazione.; [OFF]: disattiva il tono.

*1 Non appare quando è selezionata la sorgente corrispondente.

*2 Il downgrade del firmware è vietato.

Radio digitale

Informazioni sulla funzione DAB (Digital Audio Broadcasting)

Il DAB è uno dei sistemi di diffusione radio digitale oggi disponibili. Esso offre un suono di qualità digitale esente da interferenze o distorsioni del segnale. Può inoltre trasmettere testi, immagini e dati. A differenza della diffusionsi FM, ove ciascun programma è trasmesso nella propria frequenza, il sistema DAB combina diversi programmi (chiamati "servizi") in modo da formare un "gruppo" unico. La "componente primaria" (l'emissione radiofonica principale) è a volte accompagnata da una "componente secondaria" che può contenere altri programmi o informazioni.

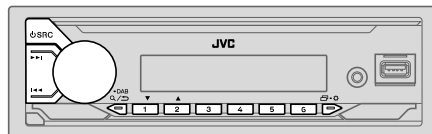

- L'unità passa automaticamente all'allarme DAB quando riceve un segnale di allarme dalla trasmissione DAB.







Preparazione:

- 1 Collegare l'antenna DAB (del tipo comunemente disponibile in commercio) all'apposita presa d'ingresso DAB. (Pagina 33)
- 2 Premere quante volte necessario **SRC** sino a selezionare DAB.
- 3 Premere a lungo **Q** / **DAB** per avviare l'aggiornamento dell'elenco dei servizi.
Appare "DAB SORTING" e l'aggiornamento ha inizio.
Questa operazione può richiedere sino a tre minuti. Durante l'aggiornamento non è possibile ricevere altri dati, ad esempio le informazioni sul traffico.

Per annullare l'aggiornamento dell'elenco dei servizi: premere nuovamente a lungo **Q** / **DAB**.

Radio digitale

Ricerca di gruppi di servizi

- 1 Premere quante volte necessario  SRC sino a selezionare DAB.
- 2 Premere  /  per cercare automaticamente un gruppo.
(o)
Premere a lungo  /  sino a quando "M" inizia a lampeggiare, quindi premerlo quante volte necessario a individuare manualmente il gruppo desiderato.
- 3 Premere  /  per selezionare il servizio (primario o secondario) da ascoltare.

Impostazioni in memoria

È possibile registrare sino a 18 servizi.

Per salvare un servizio

Durante l'ascolto di un servizio...

Premere a lungo uno dei tasti numerici (da 1 a 6).

- 1 (o)
Premere a lungo manopola del volume sino a quando "PRESET MODE" inizia a lampeggiare.
- 2 Ruotare la manopola del volume sino a selezionare il numero di preimpostazione desiderato e quindi premerla.
Una volta ripristinato il servizio appare "MEMORY".

Per selezionare un servizio salvato in memoria

Premere uno dei tasti numerici (da 1 a 6).

- 1 (o)
Premere  DAB per accedere al modo di selezione della ricerca DAB.
- 2 Ruotando la manopola del volume selezionare [PRST] (servizi preimpostati), quindi premerla.
- 3 Ruotare la manopola del volume sino a selezionare il numero di preimpostazione desiderato e quindi premerla.



Per annullare l'operazione premere a lungo  DAB.

Per selezionare un servizio

- 1 Premere  DAB per accedere al modo di selezione dei servizi DAB.
- 2 Ruotando la manopola del volume selezionare [SRVC] (elenco dei servizi), quindi premerla.
- 3 Ruotando la manopola del volume selezionare il servizio desiderato; quindi premerla.





Per annullare l'operazione premere a lungo  DAB.

Per selezionare un servizio per nome

- 1 Premere  DAB per accedere al modo di selezione dei servizi DAB.
- 2 Ruotando la manopola del volume selezionare [SRVC] (elenco dei servizi), quindi premerla.
- 3 Premere  /  per selezionare il carattere con cui eseguire la ricerca.
- 4 Ruotando la manopola del volume selezionare il servizio desiderato; quindi premerla.

Per annullare l'operazione premere a lungo  DAB.

Altre impostazioni

- 1 Premere a lungo  • .
- 2 Ruotando la manopola del volume selezionare l'elemento desiderato (pagina 8); quindi premerla.
- 3 Ripetere il passo 2 sino a selezionare o attivare l'elemento desiderato, oppure seguire le istruzioni riportate per l'elemento selezionato.
- 4 Premere  •  per uscire.

Per ritornare all'impostazione precedente premere  DAB.

Impostazione predefinita: **[XX]**

[TUNER SETTING]	
[AF SET]	<p>[ON]: Durante l'ascolto della sorgente DAB... Se il segnale DAB s'indebolisce passa automaticamente alla stazione FM che trasmette lo stesso programma. Riprende la ricezione DAB una volta che se ne ripristina la forza del segnale. Durante l'ascolto della sorgente FM... Passa automaticamente alla sorgente DAB che trasmette, se disponibile, lo stesso programma. ; [OFF]: annulla.</p>
[TI]	<p>[ON]: permette all'apparecchio di passare temporaneamente alla ricezione delle informazioni sul traffico, se disponibili (l'indicatore "TI" s'illumina). ; [OFF]: annulla.</p>
[PTY SEARCH]	<p>Seleziona un codice PTY (vedere la sezione "Codice PTY o Tipo di programma" che segue). Se una stazione trasmette un programma con lo stesso codice PTY selezionato, l'unità viene sintonizzata su tale stazione.</p>
[DAB ANNOUCMNT]	<p>[TRAVEL]/[WARNINGS]/[NEWS]/[WEATHER]/[EVENT]/[SPECIAL]/[RAD INFO]/[SPORTS]/[FINANCE]: ruotare la manopola del volume sino selezionare l'elemento desiderato, quindi premerla. All'inizio del tipo di annuncio attivato appare "✳". Da qualsiasi sorgente passa automaticamente ai gruppi della radio digitale che trasmettono il tipo di annuncio attivato.</p> <ul style="list-style-type: none"> • È possibile attivare simultaneamente più tipi di annuncio. • Per disattivare la funzione è sufficiente premere nuovamente la manopola del volume ("✳" scompare).

[LIST UPDATE]	<p>[UPDATE AUTO]: aggiorna automaticamente l'elenco dei servizi DAB quando si accende l'apparecchio. ; [UPDATE MANUAL]: aggiorna l'elenco dei servizi DAB quando si preme a lungo  DAB.</p>
[PTY WATCH]	<p>Da qualsiasi sorgente si trovi l'unità passa automaticamente ai gruppi della radio digitale che trasmettono il tipo di programma selezionato. (Vedere la sezione "Codice PTY o Tipo di programma" che segue.) [OFF]: annulla.</p>
[DAB ANT POWER]	<p>[ON]: fornisce alimentazione all'antenna DAB. ; [OFF]: non fornisce l'alimentazione. Da selezionare in caso d'uso dell'antenna passiva non amplificata.</p>
[RELATED SERV]	<p>[ON]: abilita la funzione Soft-Link a sintonizzarsi su un servizio alternativo che trasmette un programma audio diverso da quello attualmente sintonizzato. ; [OFF]: disabilita la funzione.</p>

Codice PTY o Tipo di programma

[NEWS], [AFFAIRS], [INFO], [SPORT], [EDUCATE], [DRAMA], [CULTURE], [SCIENCE], [VARIED], [POP M] (musica), [ROCK M] (musica), [EASY M] (musica), [LIGHT M] (musica), [CLASSICS], [OTHER M] (musica), [WEATHER], [FINANCE], [CHILDREN], [SOCIAL], [RELIGION], [PHONE IN], [TRAVEL], [LEISURE], [JAZZ], [COUNTRY], [NATION M] (musica), [OLDIES], [FOLK M] (musica), [DOCUMENT]

Radio analogica

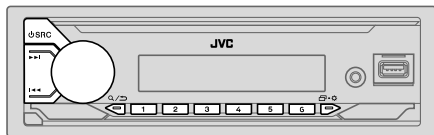

L'unità passa automaticamente all'allarme FM quando riceve un segnale di allarme dalla trasmissione FM.

Ricerca una stazione

- 1 Premere **SRC** sino a selezionare FM o AM.
- 2 Premere **◀◀ / ▶▶** per ricercare automaticamente le stazioni.
(o)
Premere a lungo **◀◀ / ▶▶** sino a quando "M" inizia a lampeggiare, quindi premerlo quante volte necessario sino a individuare manualmente la stazione desiderata.

Impostazioni in memoria

Con questo apparecchio è possibile salvare in memoria sino a 18 stazioni FM e sino a 6 stazioni AM.

Per salvare una stazione in memoria

Mentre si ascolta una stazione...

Premere a lungo uno dei tasti numerici (da 1 a 6).

- 1 Premere a lungo manopola del volume sino a quando "PRESET MODE" inizia a lampeggiare.
- 2 Ruotare la manopola del volume sino a selezionare il numero di preimpostazione desiderato e quindi premerla.
Quando la stazione è stata salvata, appare "MEMORY".

Selezionare le stazioni salvate in memoria

Premere uno dei tasti numerici (da 1 a 6).

- 1 Premere **Q / ↵**.
(o)
- 2 Ruotare la manopola del volume sino a selezionare il numero di preimpostazione desiderato e quindi premerla.

Altre impostazioni

- 1 Premere a lungo **☰ • ⚙**.
- 2 Ruotare la manopola del volume sino a selezionare l'elemento desiderato (vedere la tabella che segue), e quindi premerla.
- 3 Ripetere il passo 2 sino a selezionare o attivare l'elemento desiderato, oppure seguire le istruzioni riportate per l'elemento selezionato.
- 4 Premere **☰ • ⚙** per uscire.

Per ritornare all'impostazione precedente premere **Q / ↵**.

Impostazione predefinita: **[XX]**

[TUNER SETTING]	
[SSM]	[SSM 01–06]/[SSM 07–12]/[SSM 13–18] : preimposta automaticamente sino a 18 stazioni FM. "SSM" cessa di lampeggiare non appena l'apparecchio salva in memoria le prime sei stazioni. Per salvare le successive dodici stazioni occorre selezionare [SSM 07–12]/[SSM 13–18] .
[LOCAL SEEK]	[ON] : cerca soltanto le stazioni FM la cui ricezione è buona.; [OFF] : annulla. • L'impostazione eseguita riguarda solo la sorgente/stazione selezionata. Quando si cambia sorgente/stazione è necessario ripetere l'impostazione.
[IF BAND]	[AUTO] : aumenta la selettività del sintonizzatore per ridurre le interferenze causate dalle stazioni FM adiacenti. (Tuttavia si potrebbe perdere l'effetto stereo.); [WIDE] : pur esponendo l'apparecchio alle interferenze delle stazioni FM adiacenti, questo modo mantiene l'effetto stereo e non degrada la qualità audio.

Radio analogica

[MONO SET]	[ON]: migliora la ricezione FM (l'effetto stereo va comunque perso).; [OFF]: annulla.
[NEWS SET]*	[ON]: se disponibile, l'apparecchio seleziona temporaneamente il programma dei notiziari.; [OFF]: annulla.
[REGIONAL]*	[ON]: passa a un'altra stazione, ma solo nella regione specifica, usando il comando "AF".; [OFF]: annulla.
[AF SET]*	[ON]: quando la qualità di ricezione non è soddisfacente cerca automaticamente un'altra stazione che diffonda lo stesso programma nella medesima rete Radio Data System ma il cui segnale sia migliore.; [OFF]: annulla.
[TI]	[ON]: Permette all'apparecchio di passare temporaneamente alla ricezione delle informazioni sul traffico, se disponibili (l'indicatore "TI" s'illumina).; [OFF]: annulla. • La funzione [TI] nelle bande AM abilita l'interruzione delle informazioni sul traffico solamente quando è selezionata la sorgente DAB.
[PTY SEARCH]*	Seleziona un codice PTY (vedere la sezione "Codice PTY" che segue). Se una stazione trasmette un programma con lo stesso codice PTY selezionato, l'unità viene sintonizzata su tale stazione.

* Selezionabile solo quando ci si trova nella sorgente FM.

- Se si regola il volume durante la ricezione delle informazioni sul traffico o mentre si sta ricevendo un notiziario o un servizio allarmi, l'apparecchio lo memorizza automaticamente. Applicherà quindi lo stesso volume la volta successiva che si accederà allo stesso tipo di servizio.

Codice PTY

[NEWS], [AFFAIRS], [INFO], [SPORT], [EDUCATE], [DRAMA], [CULTURE], [SCIENCE], [VARIED], [POP M] (musica), [ROCK M] (musica), [EASY M] (musica), [LIGHT M] (musica), [CLASSICS], [OTHER M] (musica), [WEATHER], [FINANCE], [CHILDREN], [SOCIAL], [RELIGION], [PHONE IN], [TRAVEL], [LEISURE], [JAZZ], [COUNTRY], [NATION M] (musica), [OLDIES], [FOLK M] (musica), [DOCUMENT]

USB

Collegare un dispositivo USB

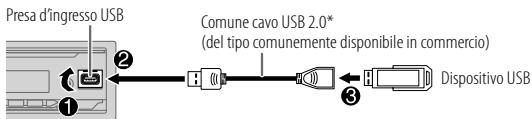

L'apparecchio seleziona automaticamente la sorgente USB e ne avvia la riproduzione.

* Quando non si usa questo cavo si raccomanda di non lasciarlo nel veicolo.

Operazioni fondamentali d'uso

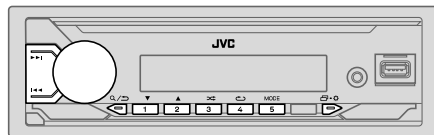

Sorgenti selezionabili:

- USB (Con il modello KD-X182DB premere USB per selezionare direttamente la sorgente USB.)

Per informazioni sui tipi di file riproducibili si rimanda alla sezione "File riproducibili" a pagina 28.

Per

Dal frontalino

Avanzare o retrocedere rapidamente

Premere a lungo ◀◀ / ▶▶.



Selezionare un file

Premere ◀◀ / ▶▶.

Seleziona una cartella

Premere 2▲ / 1▼.

USB

Per	Dal frontalino
Ripetizione	Premere 4  quante volte necessario. [TRACK REPEAT]/[FOLDER REPEAT]/[ALL REPEAT]: file MP3, WMA, WAV o FLAC
Riproduzione casuale	Premere 3  quante volte necessario. [FOLDER RANDOM]/[ALL RANDOM]/[RANDOM OFF]: file MP3, WMA, WAV o FLAC

Selezionare un'unità con file audio



Mentre è selezionata la sorgente USB premere quante volte necessario 5MODE.

L'apparecchio riprodurrà i brani salvati in.

- Memoria interna o esterna selezionata di uno smartphone (classe di archiviazione di massa).
- Unità selezionata di un dispositivo multi-unità. (Questo apparecchio può operare con sino a quattro unità collegate; può tuttavia richiedere un certo tempo per leggere tre o più schede.)



Selezionare il brano da riprodurre

Da una cartella o da un elenco

- 1 Premere  / .
- 2 Ruotare la manopola del volume sino a selezionare la cartella o l'elenco desiderato, quindi premerla.
- 3 Ruotare la manopola del volume sino a selezionare il file desiderato, quindi premerla.
Si avvia la riproduzione del brano selezionato.

Ricerca rapida

Se i file sono molti è possibile cercarli rapidamente.

- 1 Premere  / .
- 2 Ruotare la manopola del volume sino a selezionare la cartella o l'elenco desiderato, quindi premerla.
- 3 Ruotando velocemente la manopola del volume si scorre velocemente l'elenco
- 4 Ruotare la manopola del volume sino a selezionare il file desiderato, quindi premerla.
Si avvia la riproduzione del brano selezionato.

È possibile ascoltare musica da un lettore audio portatile tramite il jack d'ingresso ausiliario.

Preparazione:

In [SOURCE SELECT] impostare [BUILT-IN AUX] su [ON]. (Pagina 5)

Avviare l'ascolto

- 1 Collegare un comune lettore audio portatile (del tipo comunemente disponibile in commercio).

Mini spinotto stereo da 3,5 mm con connettore a "L"
(del tipo comunemente disponibile in commercio)

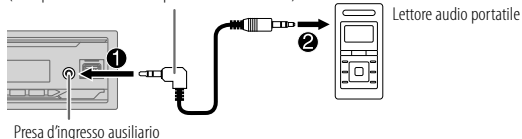

- 2 Premere quante volte necessario  SRC sino a selezionare AUX.
- 3 Accendere il lettore audio portatile e avviarne la riproduzione.



Per ottenere le massime prestazioni audio è necessario usare un mini spinotto stereo a 3 contatti.

Applicazione JVC Remote (per KD-X282DBT)

Il sintonizzatore JVC è gestibile da un dispositivo Android mediante la connessione Bluetooth quando è installata l'applicazione JVC Remote.

- Per maggiori informazioni al riguardo si prega di visitare il sito <https://www.jvc.net/cs/car/>.





Preparazione:

Prima di connettere il dispositivo è necessario installarvi la versione più recente dell'applicazione JVC Remote.

Avviare l'applicazione JVC Remote

- 1 Avviare l'applicazione JVC Remote sul proprio dispositivo.
- 2 Connettere il dispositivo.
 - Effettuare l'accoppiamento Bluetooth. (Pagina 14)
- 3 Dal menù selezionare il dispositivo da usare.
Vedere la sezione "Impostazioni per l'uso dell'applicazione JVC Remote" che segue.

Impostazioni per l'uso dell'applicazione JVC Remote

- 1 Premere a lungo  .
- 2 Ruotando la manopola del volume selezionare l'elemento desiderato (pagina 13); quindi premerla.
- 3 Ripetere il passo 2 sino a selezionare o attivare l'elemento d'interesse.
- 4 Premere   per uscire.

Per ritornare all'impostazione precedente premere  .

Applicazione JVC Remote (per KD-X282DBT)

Impostazione predefinita: [XX]

[REMOTE APP]

[ANDROID LIST] Permette di selezionare dall'elenco lo dispositivo Android da usare.

[STATUS] Mostra lo stato del dispositivo correntemente selezionato.
[ANDROID CONNECTED]: permette di usare l'applicazione con uno dispositivo Android mediante la connessione Bluetooth.
[ANDROID NOT CONNECTED]: non è connesso alcun dispositivo Android con il quale usare l'applicazione.

Bluetooth® (per KD-X282DBT)

- La connessione Bluetooth potrebbe non funzionare a seconda della sua versione o del sistema operativo e della versione del firmware dello smartphone in uso.
- Prima di effettuare le operazioni di seguito illustrate è necessario attivare la funzione Bluetooth del dispositivo.
- Le condizioni del segnale possono essere influenzate dai corpi circostanti.

Bluetooth — Connessione

Profili BLUETOOTH compatibili

- HFP (chiamate vivavoce)
- A2DP (distribuzione audio avanzata)
- AVRCP (controllo audio/video remoto)
- SPP (porta seriale)
- PBAP (accesso alla rubrica telefonica)

Codec Bluetooth compatibili

- Sub Band Codec (SBC)

Collegare il microfono

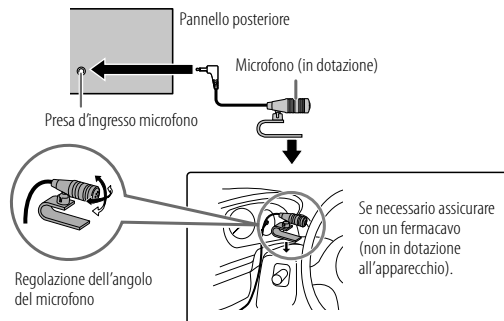

Accoppiamento e connessione iniziale di un dispositivo Bluetooth

- 1 Premere  SRC per accendere l'apparecchio.
- 2 Cercare e selezionare il nome del proprio ricevitore ("KD-X282DBT") sul dispositivo Bluetooth.

Sul display inizia a lampeggiare "BT PAIRING".

- Con alcune periferiche Bluetooth subito dopo la ricerca potrebbe essere necessario inserire il codice PIN (Personal Identification Number).

- 3 Sulla base del testo che appare in scorrimento sul display dare luogo all'operazione (A) o (B).

Con alcune periferiche Bluetooth la sequenza di accoppiamento potrebbe variare rispetto alle due qui oltre descritte.

(A) "Nome del dispositivo" → "XXXXXX" → "VOL - YES" → "BACK - NO"



"XXXXXX" è la password da 6 cifre generata in modo casuale durante ogni singola operazione di accoppiamento.

- 1 Accertarsi che le password visualizzate sull'apparecchio e sul dispositivo Bluetooth siano identiche.
- 2 Premere la manopola del volume dell'apparecchio per confermare la password.
- 3 Confermare ora la password dalla periferica Bluetooth.

(B) "Nome del dispositivo" → "VOL - YES" → "BACK - NO"

- 1 Premere la manopola del volume per avviare l'accoppiamento.
- 2
 - Se sul display dell'apparecchio appare in scorrimento "PAIRING" → "PIN 0000" inserire nella periferica Bluetooth il codice PIN "0000". Prima dell'accoppiamento si può specificare il codice PIN desiderato. (Pagina 18)
 - Se appare solo "PAIRING" confermare l'accoppiamento dalla periferica Bluetooth.

Al termine dell'accoppiamento appare "PAIRING COMPLETED" e all'individuazione di una periferica Bluetooth appare inoltre .

- Appaiono gli indicatori  PHONE 1 e/o  PHONE 2.

- Questo apparecchio è compatibile con la funzione SSP (accoppiamento semplificato e sicuro).
- È possibile registrare (accoppiare) sino a cinque periferiche.
- Una volta eseguito l'accoppiamento la periferica Bluetooth rimane registrata nell'apparecchio anche qualora lo si resettì. Per cancellare il dispositivo accoppiato, vedere [DEVICE DELETE] a pagina 18.
- In qualsiasi momento è possibile connettere sino a due cellulari e un lettore audio Bluetooth. Per istruzioni sulla connessione o la disconnessione dei dispositivi registrati si prega di vedere [PHONE SELECT] o [AUDIO SELECT] nella sezione [BT MODE]. (Pagina 18)
Tuttavia mentre ci si trova nella sorgente BT AUDIO è possibile connettere e commutare a piacere sino a cinque periferiche audio Bluetooth. (Pagina 19)
- Alcune periferiche Bluetooth potrebbero non riuscire a connettersi automaticamente all'apparecchio anche ad accoppiamento riuscito. In tal caso occorre provvedervi manualmente.
- Quando la batteria del dispositivo Bluetooth connesso si scarica, appare "Nome del dispositivo" → "LOW BATTERY".
- Per maggiori informazioni al riguardo si prega di vedere il manuale d'istruzioni della periferica Bluetooth in uso.

Bluetooth — Telefono cellulare

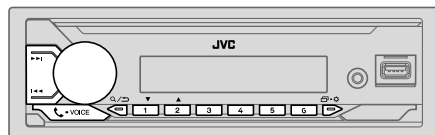

Ricevere una chiamata

Al sopraggiungere di una chiamata:

- I tasti iniziano a lampeggiare nel modo selezionato in [RING ILLUMI]. (Pagina 16)
- Se la funzione [AUTO ANSWER] è stata impostata su un determinato intervallo di tempo l'apparecchio risponde alla chiamata automaticamente. (Pagina 16)

Durante la conversazione:

- I tasti cessano di lampeggiare.
- Se si spegne l'apparecchio o se ne rimuove il frontalino, il Bluetooth s'interrompe.

Le funzionalità di seguito elencate possono differire o mancare del tutto a seconda del modello di telefono connesso.

Per	Dal frontalino
Alla prima chiamata in arrivo...	
Rispondere a una chiamata	Premere -VOICE o la manopola del volume.
Rifiutare una chiamata	Premere a lungo -VOICE o la manopola del volume.
Terminare una conversazione	Premere a lungo -VOICE o la manopola del volume.
Mentre si risponde alla prima chiamata...	
Rispondere a un'altra chiamata lasciando in attesa quella già in corso	Premere -VOICE o la manopola del volume.
Rifiutare un'altra chiamata in arrivo	Premere a lungo -VOICE o la manopola del volume.
Quando vi sono due chiamate attive...	
Terminare quella in corso e accettare quella in attesa	Premere a lungo -VOICE o la manopola del volume.
Commutare tra la chiamata in corso e quella in attesa	Premere -VOICE.
Regolare il volume della conversazione*1 Da [00] a [35] (Impostazione predefinita: [15])	Mentre si parla ruotare la manopola del volume.
Passare dal modo vivavoce al modo di conversazione privata*2	Durante la conversazione premere /

*1 Questa regolazione non ha influenza sul volume delle altre sorgenti.

*2 I comandi possono variare secondo il cellulare Bluetooth effettivamente connesso.

Come migliorare la qualità audio

Mentre si parla...

- 1 Premere a lungo • .
- 2 Ruotare la manopola del volume sino a selezionare l'elemento desiderato (vedere la tabella che segue), e quindi premerla.
- 3 Ripetere il passo 2 sino a selezionare o attivare l'elemento d'interesse.
- 4 Premere • per uscire.

Per ritornare all'impostazione precedente premere / .

Impostazione predefinita: [XX]

[MIC GAIN]	Da [LEVEL -10] a [LEVEL +10] ([LEVEL -04]): la sensibilità del microfono incorporato aumenta all'aumentare del numero selezionato.
[NR LEVEL]	Da [LEVEL -05] a [LEVEL +05] ([LEVEL 00]): regola il livello di riduzione dell'eco sino a ridurre al minimo il rumore durante la conversazione telefonica.
[ECHO CANCEL]	Da [LEVEL -05] a [LEVEL +05] ([LEVEL 00]): regola il ritardo per la cancellazione dell'eco sino a ridurlo al minimo durante la conversazione telefonica.

- La qualità della chiamata dipende dal cellulare connesso.

Come impostare la ricezione delle chiamate

- 1 Premere • VOICE per accedere al modo Bluetooth.
- 2 Ruotare la manopola del volume sino a selezionare l'elemento desiderato (vedere la tabella che segue), e quindi premerla.
- 3 Ripetere il passo 2 sino a selezionare o attivare l'elemento d'interesse.

Per ritornare all'impostazione precedente premere / .

Impostazione predefinita: [XX]

[SETTINGS]

[AUTO ANSWER] Da [01 SEC] a [30 SEC]: risponde automaticamente a una chiamata in arrivo entro il tempo selezionato (in secondi). ; [OFF]: annulla.

[RING ILLUMI] Da [BLINK 01] a [BLINK 05] ([BLINK 02]): permette di selezionare il modo di lampeggio dei tasti per la notifica delle chiamate in arrivo. ; [OFF]: annulla.

Come effettuare una chiamata

Le chiamate possono essere effettuate dalla cronologia delle chiamate, dalla rubrica telefonica o componendo direttamente il numero. Se il cellulare in uso è provvisto della funzione di comando vocale è altresì possibile effettuarle in tal modo.

- 1 Premere • VOICE per accedere al modo Bluetooth.
Appare il "(nome del primo cellulare)".
 - Se sono connessi due cellulari Bluetooth, premendo nuovamente • VOICE si passa all'altro.
Appare il "(nome del secondo cellulare)".
- 2 Ruotando la manopola del volume selezionare l'elemento desiderato (pagina 17); quindi premerla.
- 3 Ripetere il passo 2 sino a selezionare o attivare l'elemento desiderato, oppure seguire le istruzioni riportate per l'elemento selezionato.

Per ritornare all'impostazione precedente premere / .

[RECENT CALL]	<p>(Selezionabile soltanto quando il telefono connesso è compatibile con il profilo PBAP)</p> <ol style="list-style-type: none">1 Premendo la manopola selezionare il nome o il numero telefonico da chiamare.<ul style="list-style-type: none">• “<” indica chiamata ricevuta, “>” chiamata effettuata e “M” chiamata mancata.• In assenza di registrazione della cronologia delle chiamate o di numeri chiamati appare “NO HISTORY”.2 Premere la manopola del volume per effettuare la chiamata.
[PHONEBOOK]	<p>(Selezionabile soltanto quando il telefono connesso è compatibile con il profilo PBAP)</p> <ol style="list-style-type: none">1 Con 2▲ / 1▼ selezionare il carattere desiderato (da A a Z, da 0 a 9 o OTHERS).<ul style="list-style-type: none">• “OTHERS” appare quando il primo carattere non è compreso tra A e Z e tra 0 e 9.2 Ruotare la manopola del volume sino a selezionare il nome desiderato, quindi premerla.3 Ruotare la manopola del volume sino a selezionare il numero desiderato, quindi premerla per comporlo. <ul style="list-style-type: none">• Per usare la rubrica telefonica con questo apparecchio è innanzi tutto necessario permettere l'accesso allo smartphone o trasferirla da quest'ultimo. La procedura operativa può tuttavia differire a seconda del dispositivo effettivamente connesso.• L'apparecchio visualizza esclusivamente le lettere non accentate. (La “U”, ad esempio, appare come “U”)
[DIAL NUMBER]	<ol style="list-style-type: none">1 Ruotando la manopola del volume selezionare un numero da 0 a 9 o un carattere (*, # o +).2 Con 1◀◀ / ▶▶ fare scorrere la posizione d'inserimento. Ripetere i passi 1 e 2 sino a completare la composizione del numero.3 Premere la manopola del volume per effettuare la chiamata.
[VOICE]	<p>Pronunciare il nome del contatto da chiamare oppure il comando vocale di controllo della funzione telefonica desiderata. (Vedere altresì la sezione “Come effettuare una chiamata mediante riconoscimento vocale” che segue.)</p>

Come effettuare una chiamata mediante riconoscimento vocale

- 1 Premere a lungo -VOICE per attivare la funzione di riconoscimento vocale del telefono connesso.
 - 2 Pronunciare il nome del contatto da chiamare oppure il comando vocale di controllo della funzione telefonica desiderata.
- La capacità di riconoscimento vocale varia secondo il telefono effettivamente in uso. Per maggiori informazioni al riguardo si prega di vedere il manuale d'istruzioni del telefono.

Registrare contatti nella memoria

In corrispondenza dei tasti numerici da 1 a 6 è possibile memorizzare sino a 6 contatti.

- 1 Premere -VOICE per accedere al modo Bluetooth.
- 2 Ruotare la manopola del volume sino a selezionare [RECENT CALL], [PHONEBOOK] o [DIAL NUMBER], quindi premerla.
- 3 Ruotando la manopola selezionare il nome o il numero di telefono da chiamare. Dopo avere selezionato il contatto, premendo la manopola del volume se ne visualizza il numero telefonico.
- 4 Premere a lungo uno dei tasti numerici (da 1 a 6). Quando si salva un contatto appare “MEMORY P(numero di preimpostazione selezionato)”.

Per cancellare un contatto dalla memoria di preimpostazione, al passo 2 selezionare [DIAL NUMBER], al passo 3 inserire uno spazio vuoto e procedere quindi al passo 4.

Chiamare un numero registrato

- 1 Premere -VOICE per accedere al modo Bluetooth.
- 2 Premere uno dei tasti numerici (da 1 a 6).
- 3 Premere la manopola del volume per effettuare la chiamata.
Se non vi è alcun contatto salvato appare "NO PRESET".

Impostazione della modalità Bluetooth

- 1 Premere a lungo -.
- 2 Ruotare la manopola del volume sino a selezionare l'elemento desiderato (vedere la tabella che segue), e quindi premerla.
- 3 Ripetere il passo 2 sino a selezionare o attivare l'elemento desiderato, oppure seguire le istruzioni riportate per l'elemento selezionato.
- 4 Premere - per uscire.

Per ritornare all'impostazione precedente premere /

Impostazione predefinita: [XX]

[BT MODE]	
[PHONE SELECT]	Selezionano il telefono o la periferica audio da connettere o disconnettere. Quando la periferica è connessa, di fronte al suo nome appare "X". Davanti al lettore audio correntemente selezionato appare "▷".
[AUDIO SELECT]	<ul style="list-style-type: none">• È possibile connettere fino a due telefoni Bluetooth e un dispositivo audio Bluetooth alla volta.
[DEVICE DELETE]	<ol style="list-style-type: none">1 Ruotare la manopola del volume sino a selezionare la periferica da cancellare, quindi premerla.2 Ruotando la manopola selezionare [YES] o [NO], quindi premerla.
[PIN CODE EDIT] (0000)	Cambia il codice PIN (sino a 6 cifre). <ol style="list-style-type: none">1 Ruotando la manopola selezionare un numero di telefono.2 Con / fare scorrere la posizione d'inserimento. Ripetere i passi 1 e 2 sino a completare l'inserimento del codice PIN.3 Premere la manopola del volume per confermare.

[RECONNECT]	[ON]: l'apparecchio si riconnette automaticamente quando l'ultimo dispositivo Bluetooth connesso è all'interno del campo di connessione.; [OFF]: annulla.
[INITIALIZE]	[YES]: inizializza tutte le impostazioni Bluetooth, dati di accoppiamento e rubrica telefonica compresi.; [NO]: annulla.
[INFORMATION]	[MY BT NAME]: visualizza il nome del proprio ricevitore ("KD-X282DBT"); ; [MY ADDRESS]: visualizza l'indirizzo dell'apparecchio.

Modo di controllo compatibilità Bluetooth

L'apparecchio può verificare l'effettiva capacità di connessione dei propri profili con le periferiche Bluetooth.

- Accertarsi che non vi sia alcuna periferica Bluetooth accoppiata.

- 1 Premere a lungo -VOICE.
Appare "BLUETOOTH" ↔ "CHECK MODE". Sul display appare in scorrimento "SEARCH NOW USING PHONE" → "PIN IS 0000".
- 2 Cercare e selezionare il nome del proprio ricevitore ("KD-X282DBT") sul dispositivo Bluetooth entro 3 minuti.
- 3 Sulla base del testo che appare in scorrimento sul display dare luogo all'operazione (A), (B) o (C).
 - (A) "PAIRING" → "XXXXXX" (password a 6 cifre): accertarsi che sull'apparecchio e sulla periferica Bluetooth appaia la medesima password; quindi confermarla dalla periferica stessa.
 - (B) "PAIRING" → "PIN IS 0000": inserire la password "0000" nella periferica Bluetooth.
 - (C) "PAIRING": confermare l'accoppiamento dalla periferica Bluetooth.

Bluetooth® (per KD-X282DBT)

Al termine dell'accoppiamento eseguito con esito positivo, sul display appare "PAIRING OK" → "Nome del dispositivo" e quindi ha inizio il controllo di compatibilità Bluetooth.

Se appare "CONNECT NOW USING PHONE" agire sulla periferica Bluetooth per permettere l'accesso alla rubrica telefonica.

Sul display inizia a lampeggiare "TESTING".

Al termine della verifica ne lampeggiano sul display i risultati.

"PAIRING OK" e/o "HANDS-FREE OK"*1 e/o "AUD.STREAM OK"*2 e/o "PBAP OK"*3: compatibile

*1 Compatibilità accertata con il profilo vivavoce (HFP)

*2 Compatibilità accertata con il profilo di distribuzione audio avanzata (A2DP)

*3 Compatibilità accertata con il profilo accesso alla rubrica telefonica (PBAP)

Dopo 30 secondi appare "PAIRING DELETED" per indicare l'avvenuta cancellazione dell'accoppiamento; l'apparecchio esce quindi dal modo di controllo della compatibilità.

- Per annullare l'operazione premere a lungo SRC per spegnere l'apparecchio; quindi riaccenderlo.

Bluetooth — Audio

- I comandi e i messaggi possono cambiare secondo la loro effettiva disponibilità nella periferica connessa.
- A seconda del dispositivo connesso alcune funzioni potrebbero non operare.

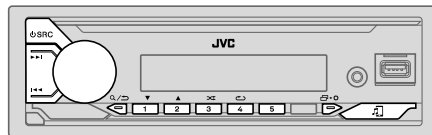



Mentre ci si trova nella sorgente BT AUDIO è possibile connettere e commutare a piacere sino a cinque periferiche audio Bluetooth.

Ascoltare il lettore audio Bluetooth

- 1 Premere quante volte necessario SRC sino a selezionare BT AUDIO.
 - La pressione di fa accedere direttamente ad BT AUDIO.
- 2 Avviare la riproduzione dal lettore audio tramite Bluetooth.

Per	Dal frontalino
Riproduzione/pausa	Premere la manopola del volume.
Selezionare un gruppo o una cartella	Premere 2▲ / 1▼.
Saltare all'indietro o in avanti	Premere ◀◀ / ▶▶.
Avanzare o retrocedere rapidamente	Premere a lungo ◀◀ / ▶▶.

Bluetooth® (per KD-X282DBT)

Per	Dal frontalino
Ripetizione	Premere 4  quante volte necessario. [TRACK REPEAT], [ALL REPEAT], [GROUP REPEAT], [REPEAT OFF]
Riproduzione casuale	Premere 3  quante volte necessario. [GROUP RANDOM], [ALL RANDOM], [RANDOM OFF]
Selezionare un file da una cartella o da un elenco	Vedere la sezione “Selezionare il brano da riprodurre” a pagina 11.
Commutare tra le periferiche Bluetooth audio connesse	Premere 5. (Anche la pressione del tasto “Play” del dispositivo connesso determina l'emissione del suono dal dispositivo stesso.)

Impostazioni audio

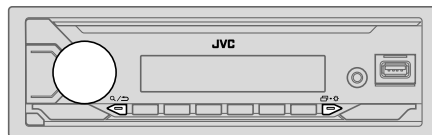

Selezione diretta di un equalizzatore pre-impostato (per KD-X182DB)

Premere EQ-BASS quante volte necessario.

(o)

Premere EQ-BASS ed entro 5 secondi ruotare la manopola del volume.

Equalizzatore preimpostato:

[FLAT] (impostazione predefinita)/[DRVN 3]/[DRVN 2]/[DRVN 1]/[HARD ROCK]/[HIP HOP]/[JAZZ]/[POP]/[R&B]/[USER]/[CLASSICAL]

- L'equalizzatore di guida ([DRVN 3]/[DRVN 2]/[DRVN 1]) potenzia frequenze specifiche del segnale audio per ridurre il rumore esterno al veicolo o quello prodotto dagli pneumatici durante la guida.





Salvare in memoria le impostazioni audio personalizzate (per KD-X182DB)

- 1 Premere a lungo EQ-BASS per accedere all'impostazione [EASY EQ].
- 2 Ruotando la manopola del volume selezionare l'elemento desiderato; quindi premerla.
Per istruzioni sull'impostazione vedere [EASY EQ] (pagina 21); essa rimane salvata in [USER].

- Per ritornare all'impostazione precedente premere .
- Per uscire premere EQ-BASS.

Impostazioni audio

Altre impostazioni

- 1 Premere a lungo  + .
- 2 Ruotare la manopola del volume sino a selezionare l'elemento desiderato (vedere la tabella che segue), e quindi premerla.
- 3 Ripetere il passo 2 sino a selezionare o attivare l'elemento desiderato, oppure seguire le istruzioni riportate per l'elemento selezionato.
- 4 Premere  +  per uscire.

Per ritornare all'impostazione precedente premere  / .

Impostazione predefinita: **[XX]**

[EQ SETTING]

- [PRESET EQ]** Seleziona un equalizzatore preimpostato adatto al genere musicale in esecuzione.
- Selezionare **[USER]** per usare le impostazioni fatte in **[EASY EQ]** o **[PRO EQ]**.
- [FLAT]/[DRVN 3]/[DRVN 2]/[DRVN 1]/[HARD ROCK]/[HIP HOP]/[JAZZ]/[POP]/[R&B]/[USER]/[CLASSICAL]**
- L'equalizzatore di guida (**[DRVN 3]/[DRVN 2]/[DRVN 1]**) potenzia frequenze specifiche del segnale audio per ridurre il rumore esterno al veicolo o quello prodotto dagli pneumatici durante la guida.
- Quando è attiva la funzione dimostrativa (l'impostazione iniziale è **[ON]**; vedere a pagina 6), l'apparecchio imposta automaticamente **[PRESET EQ]** su **[HARD ROCK]**.
 - Quando **[DEMO MODE]** è su **[OFF]** (pagina 6) l'apparecchio imposta **[PRESET EQ]** su **[FLAT]** (impostazione predefinita).

- [EASY EQ]** Permette di personalizzare le impostazioni audio.
- Le impostazioni vengono memorizzate su **[USER]** in **[PRESET EQ]**.
 - Una volta effettuate, queste impostazioni possono influenzare quelle attuali di **[PRO EQ]**.
- [SUB.W SP]*1*2:** Da **[00]** a **[+06]** (Impostazione predefinita: **[+03]**)
- [SUB.W]*1*3:** Da **[-50]** a **[+10]** (**[00]**)
- [BASS]:** Da **[LVL-09]** a **[LVL+09]** (**[LVL 00]**)
- [MID]:** Da **[LVL-09]** a **[LVL+09]** (**[LVL 00]**)
- [TRE]:** Da **[LVL-09]** a **[LVL+09]** (**[LVL 00]**)

- [PRO EQ]** Per regolare a piacimento il suono per ciascuna sorgente.
- Le impostazioni vengono memorizzate su **[USER]** in **[PRESET EQ]**.
 - Una volta effettuate, queste impostazioni possono influenzare quelle attuali di **[EASY EQ]**.

[62.5HZ]

Da **[LEVEL -09]** a **[LEVEL +09]** (**[LEVEL 00]**): regolano il livello da salvare per ciascuna sorgente. (Prima di effettuare una regolazione, selezionare la sorgente che si desidera regolare.)

[ON]: attiva i bassi estesi.; **[OFF]**: annulla.

[100HZ]/[160HZ]/[250HZ]/[400HZ]/[630HZ]/[1KHZ]/[1.6KHZ]/[2.5KHZ]/[4KHZ]/[6.3KHZ]/[10KHZ]/[16KHZ]

Da **[LEVEL -09]** a **[LEVEL +09]** (**[LEVEL 00]**): regolano il livello da salvare per ciascuna sorgente. (Prima di effettuare una regolazione, selezionare la sorgente che si desidera regolare.)

[Q FACTOR] **[1.35]/[1.50]/[2.00]**: regola il fattore di qualità.

[AUDIO CONTROL]

[BASS BOOST] Da **[LEVEL +01]** a **[LEVEL +05]**: specifica il livello di potenziamento dei bassi.; **[OFF]**: annulla.

[LOUDNESS] **[LEVEL 01]/[LEVEL 02]**: potenzia le frequenze basse o alte per fornire un suono ben bilanciato a basso volume.; **[OFF]**: annulla.

*1, *2, *3: (vedere a pagina 22)

Impostazioni audio

[SUB.W LEVEL]*1	[SPK-OUT]*2	(Non selezionabile quando è selezionato il crossover a tre vie.) Da [SUB.W 00] a [SUB.W +06] ([SUB.W +03]): regola il livello d'uscita del subwoofer collegato con il cavo altoparlante. (Pagina 33)
	[PRE-OUT]*3	Da [SUB.W -50] a [SUB.W +10] ([SUB.W 00]): regola il livello d'uscita del subwoofer collegato alle prese di uscita audio (REAR/SW) attraverso un amplificatore esterno. (Pagina 33)
[SUBWOOFER SET]*3	[ON]:	attiva l'uscita al subwoofer. ; [OFF]: annulla.
[FADER]		(Non selezionabile quando è selezionato il crossover a tre vie.) Da [POSITION R15] a [POSITION F15] ([POSITION 00]): regola il bilanciamento delle uscite dei diffusori anteriori e posteriori.
[BALANCE]*4		Da [POSITION L15] a [POSITION R15] ([POSITION 00]): regola il bilanciamento delle uscite dei diffusori destro e sinistro.
[VOLUME ADJUST]		Da [LEVEL -15] a [LEVEL +06] ([LEVEL 00]): preimposta il livello di volume iniziale di ciascuna sorgente confrontandolo al livello di volume FM. (Selezionare innanzi tutto la sorgente da regolare.)
[AMP GAIN]	[LOW POWER]:	limita il volume al livello massimo 25. (Da selezionare quando la potenza massima di ciascun diffusore è 50 W in modo da impedirne il danneggiamento.) ; [HIGH POWER]: il livello massimo del volume è 35.
[SPK/PRE OUT]		(Non selezionabile quando è selezionato il crossover a tre vie.) Per ottenere l'uscita desiderata selezionare l'impostazione adatta al metodo di collegamento dei diffusori. (Vedere la sezione "Impostazione di uscita dei diffusori" a pagina 23.)
[SPEAKER SIZE]		Appaiono i parametri d'impostazione del crossover a due o a tre vie (vedere la sezione [X' OVER TYPE] che segue) a seconda di quello effettivamente selezionato. (Vedere la sezione "Impostazione del crossover" a pagina 24.)
[X' OVER]		Per impostazione predefinita è selezionato il crossover a due vie.

[DTA SETTINGS]	Per informazioni sulle impostazioni, vedere "Impostazioni di allineamento temporale digitale" a pagina 26.
[CAR SETTINGS]	
[X' OVER TYPE]	Attenzione: Regolare il volume prima di cambiare [X' OVER TYPE] per evitare un improvviso aumento o riduzione del livello d'uscita. <ul style="list-style-type: none"> Una volta cambiato il tipo di crossover, alla successiva accensione dell'apparecchio sul display appare: "2-WAY X'OVER" o "3-WAY X'OVER" → "PRESS" → "VOLUME KNOB" → "TO CONFIRM" Premere la manopola del volume per accettare l'impostazione e passare all'operazione successiva.
[2-WAY]	(Visualizzato solo quando è selezionato [3-WAY].) [YES]: seleziona il crossover a due vie. ; [NO]: annulla.
[3-WAY]	(Visualizzato solo quando è selezionato [2-WAY].) [YES]: seleziona il crossover a tre vie. ; [NO]: annulla.

*1 Visualizzato solo quando [SUBWOOFER SET] è impostato su [ON].

*2 Con il crossover a due vie: visualizzato solo quando [SPK/PRE OUT] è impostato su [SUB.W/SUB.W]. (Pagina 23)

*3 Con il crossover a due vie: Visualizzato solo quando [SPK/PRE OUT] è impostato su [REAR/SUB.W] o [SUB.W/SUB.W]. (Pagina 23)

*4 La regolazione non influisce sull'uscita del subwoofer.

Impostazioni audio

[SOUND EFFECT]	
[SPACE ENHANCE]	(Non selezionabile con le sorgenti FM, AM e DAB.) [SMALL]/[MEDIUM]/[LARGE]: potenza virtualmente lo spazio sonoro. ; [OFF]: annulla.
[SND RESPONSE]	[LEVEL 1]/[LEVEL 2]/[LEVEL 3]: rende virtualmente più realistico il suono. ; [OFF]: annulla.
[SOUND LIFT]	[LOW]/[MIDDLE]/[HIGH]: regola virtualmente la posizione sonora percepita attraverso i diffusori. ; [OFF]: annulla.
[VOL LINK EQ]	[ON]: aumenta la frequenza per compensare il rumore esterno al veicolo o quello prodotto dagli pneumatici durante la guida. ; [OFF]: annulla.
[K2 TECHNOLOGY]	(Non selezionabile con le sorgenti FM, AM, DAB e AUX.) [ON]: migliora la qualità audio della musica compressa. ; [OFF]: annulla.

Impostazione di uscita dei diffusori [SPK/PRE OUT]

(Soltanto quando [X' OVER TYPE] è impostato su [2-WAY]) (pagina 22)

Selezionare l'impostazione d'uscita dei diffusori [SPK/PRE OUT], sulla base del metodo di collegamento usato.

Collegamento alle prese d'uscita audio

Collegamento a un amplificatore esterno (Pagina 33)

Impostazione di [SPK/PRE OUT]	Segnale audio dalla presa di uscita audio
	REAR/SW
[REAR/REAR]	Uscita diffusori posteriori
[REAR/SUB.W] (impostazione predefinita)	Uscita per subwoofer
[SUB.W/SUB.W]	Uscita per subwoofer

Collegamento con cavi diffusori

È possibile anche collegare gli altoparlanti senza utilizzare un amplificatore esterno, ma riuscendo comunque ad apprezzare l'uscita del subwoofer con queste impostazioni. (Pagina 33)

Impostazione di [SPK/PRE OUT]	Segnale audio dal cavo dei diffusori posteriori	
	L (sinistro)	R (destro)
[REAR/REAR]	Uscita diffusori posteriori	Uscita diffusori posteriori
[REAR/SUB.W]	Uscita diffusori posteriori	Uscita diffusori posteriori
[SUB.W/SUB.W]	Uscita per subwoofer	(silenzamento)

Quando si seleziona [SUB.W/SUB.W]:

- In [SUBWOOFER LPF] è selezionato [120HZ] e [THROUGH] non è disponibile. (Pagina 25)
- In [FADER] è selezionato [POSITION R02] e la gamma selezionabile è [POSITION R15] - [POSITION 00]. (Pagina 22)

Impostazioni audio

Impostazione del crossover

Di seguito si riportano i parametri d'impostazione dei crossover a due e a tre vie.

⚠ ATTENZIONE

Si deve selezionare il tipo di crossover adatto al modo di collegamento dei diffusori. (Pagina 33)

Se si seleziona il tipo sbagliato:

- I diffusori possono danneggiarsi.
- Il livello sonoro potrebbe essere eccessivamente alto o basso.

SPEAKER SIZE

Per ottenere le massime prestazioni con questa impostazione, selezionare la dimensione dei diffusori collegati.

- L'apparecchio imposta automaticamente la frequenza e la pendenza della curva del diffusore selezionato.
- Se è selezionato **[NONE]** per il seguente altoparlante in **[SPEAKER SIZE]**, l'impostazione **[X' OVER]** dell'altoparlante selezionato non è disponibile.
 - Crossover a due vie: **[TWEETER]** di **[FRONT]/[REAR]/[SUBWOOFER]**
 - Crossover a tre vie: **[WOOFER]**

X' OVER (crossover)

- **[FRQ]/[F-HPF FRQ]/[R-HPF FRQ]/[SW LPF FRQ]/[HPF FRQ]/[LPF FRQ]**: permette di regolare la frequenza di cross-over per i diffusori selezionati (filtro passa-alto o filtro passa-basso).
Quando si seleziona **[THROUGH]** l'unità invia tutti i segnali ai diffusori selezionati.
- **[SLOPE]/[F-HPF SLOPE]/[R-HPF SLOPE]/[SW LPF SLOPE]/[HPF SLOPE]/[LPF SLOPE]**: permette di regolare la pendenza della curva di crossover. Questa impostazione è disponibile soltanto quando la frequenza di cross-over non è impostata su **[THROUGH]**.
- **[SW LPF PHASE]/[PHASE]**: permette di specificare la fase dell'uscita di un determinato diffusore per allinearla con quella degli altri diffusori.
- **[GAIN LEFT]/[GAIN RIGHT]/[F-HPF GAIN]/[R-HPF GAIN]/[SW LPF GAIN]/[GAIN]**: permette di regolare il volume d'uscita del diffusore selezionato.

Parametri d'impostazione del crossover a due vie

[SPEAKER SIZE]		
[FRONT]	[SIZE]	[8CM]/[10CM]/[12CM]/[13CM]/[16CM]/[17CM]/[18CM]/[4×6]/[5×7]/[6×8]/[6×9]/[7×10]
	[TWEETER]	[SMALL]/[MIDDLE]/[LARGE]/[NONE] (non collegato)
[REAR]*1		[8CM]/[10CM]/[12CM]/[13CM]/[16CM]/[17CM]/[18CM]/[4×6]/[5×7]/[6×8]/[6×9]/[7×10]/[NONE] (non collegato)
[SUBWOOFER]*2*3		[16CM]/[20CM]/[25CM]/[30CM]/[38CM OVER]/[NONE] (non collegato)
[X' OVER]		
[TWEETER]	[FRQ]	[1KHZ]/[1.6KHZ]/[2.5KHZ]/[4KHZ]/[5KHZ]/[6.3KHZ]/[8KHZ]/[10KHZ]/[12.5KHZ]
	[GAIN LEFT]	Da [-08DB] a [00DB]
	[GAIN RIGHT]	Da [-08DB] a [00DB]
[FRONT HPF]	[F-HPF FRQ]	[30HZ]/[40HZ]/[50HZ]/[60HZ]/[70HZ]/[80HZ]/[90HZ]/[100HZ]/[120HZ]/[150HZ]/[180HZ]/[220HZ]/[250HZ]/[THROUGH]
	[F-HPF SLOPE]	[-06DB]/[-12DB]/[-18DB]/[-24DB]
	[F-HPF GAIN]	Da [-08DB] a [00DB]
[REAR HPF]*1	[R-HPF FRQ]	[30HZ]/[40HZ]/[50HZ]/[60HZ]/[70HZ]/[80HZ]/[90HZ]/[100HZ]/[120HZ]/[150HZ]/[180HZ]/[220HZ]/[250HZ]/[THROUGH]
	[R-HPF SLOPE]	[-06DB]/[-12DB]/[-18DB]/[-24DB]
	[R-HPF GAIN]	Da [-08DB] a [00DB]

*1, *2, *3: (vedere a pagina 25)

Impostazioni audio

[SUBWOOFER LPF]*2*3	[SW LPF FRQ]	[30HZ]/[40HZ]/[50HZ]/[60HZ]/[70HZ]/[80HZ]/[90HZ]/[100HZ]/[120HZ]/[150HZ]/[180HZ]/[220HZ]/[250HZ]/[THROUGH]
	[SW LPF SLOPE]	[−06DB]/[−12DB]/[−18DB]/[−24DB]
	[SW LPF PHASE]	[REVERSE] (180°)/[NORMAL] (0°)
	[SW LPF GAIN]	Da [−08DB] a [00DB]

Parametri d'impostazione del crossover a tre vie

[SPEAKER SIZE]		
[TWEETER]	[SMALL]/[MIDDLE]/[LARGE]	
[MID RANGE]	[8CM]/[10CM]/[12CM]/[13CM]/[16CM]/[17CM]/[18CM]/[4×6]/[5×7]/[6×8]/[6×9]	
[WOOFER]*3	[16CM]/[20CM]/[25CM]/[30CM]/[38CM OVER]/[NONE] (non collegato)	
[X * OVER]		
[TWEETER]	[HPF FRQ]	[1KHZ]/[1.6KHZ]/[2.5KHZ]/[4KHZ]/[5KHZ]/[6.3KHZ]/[8KHZ]/[10KHZ]/[12.5KHZ]
	[SLOPE]	[−06DB]/[−12DB]
	[PHASE]	[REVERSE] (180°)/[NORMAL] (0°)
	[GAIN]	Da [−08DB] a [00DB]

[MID RANGE]	[HPF FRQ]	[30HZ]/[40HZ]/[50HZ]/[60HZ]/[70HZ]/[80HZ]/[90HZ]/[100HZ]/[120HZ]/[150HZ]/[180HZ]/[220HZ]/[250HZ]/[THROUGH]
	[HPF SLOPE]	[−06DB]/[−12DB]
	[LPF FRQ]	[1KHZ]/[1.6KHZ]/[2.5KHZ]/[4KHZ]/[5KHZ]/[6.3KHZ]/[8KHZ]/[10KHZ]/[12.5KHZ]/[THROUGH]
	[LPF SLOPE]	[−06DB]/[−12DB]
	[PHASE]	[REVERSE] (180°)/[NORMAL] (0°)
	[GAIN]	Da [−08DB] a [00DB]
[WOOFER]*3	[LPF FRQ]	[30HZ]/[40HZ]/[50HZ]/[60HZ]/[70HZ]/[80HZ]/[90HZ]/[100HZ]/[120HZ]/[150HZ]/[180HZ]/[220HZ]/[250HZ]/[THROUGH]
	[SLOPE]	[−06DB]/[−12DB]
	[PHASE]	[REVERSE] (180°)/[NORMAL] (0°)
	[GAIN]	Da [−08DB] a [00DB]

*1 Visualizzato solo quando [SPK/PRE OUT] è impostato su [REAR/REAR] o [REAR/SUB.W]. (Pagina 23)

*2 Visualizzato solo quando [SPK/PRE OUT] è impostato su [REAR/SUB.W] o [SUB.W/SUB.W]. (Pagina 23)

*3 Visualizzato solo quando [SUBWOOFER SET] è impostato su [ON]. (Pagina 22)

Impostazioni audio

Impostazioni di allineamento temporale digitale

La funzione Allineamento temporale digitale imposta il ritardo temporale dell'uscita dei diffusori per creare un ambiente di ascolto più adatto al proprio veicolo.

- Per maggiori informazioni s'invita a vedere la sezione "Calcolo automatico del ritardo temporale" che segue.

[DTA SETTINGS]

[POSITION]	Permette di selezionare la propria posizione d'ascolto (punto di riferimento): [ALL]: nessuna compensazione ; [FRONT RIGHT]: sedile anteriore destro ; [FRONT LEFT]: sedile anteriore sinistro ; [FRONT ALL]: sedili anteriori • [FRONT ALL] appare solo quando [X ' OVER TYPE] è impostato su [2-WAY]. (Pagina 22)
[DISTANCE]*1	Da [0CM] a [610CM]: regolazione fine di compensazione della distanza.
[GAIN]*1	Da [-8DB] a [0DB]: regolazione del volume d'uscita del diffusore selezionato.
[DTA RESET]	[YES]: resetta le impostazioni ([DISTANCE] e [GAIN]) del parametro [POSITION] ai valori predefinite. ; [NO]: annulla.

[CAR SETTINGS]

Permette d'identificare il tipo di veicolo in uso e la posizione dei diffusori posteriori per impostare i parametri [DTA SETTINGS].

[CAR TYPE]	[COMPACT]/[FULL SIZE CAR]/[WAGON]/[MINIVAN]/[SUV]/[MINIVAN(LONG)]: seleziona il tipo di veicolo ; [OFF]: nessuna compensazione.
[R-SP LOCATION]*2	Permette di selezionare la posizione dei diffusori posteriori per calcolare la distanza maggiore dalla posizione d'ascolto specificata (punto di riferimento). • [DOOR]/[REAR DECK]: selezionabile soltanto quando per [CAR TYPE] si seleziona [OFF], [COMPACT], [FULL SIZE CAR], [WAGON] o [SUV]. • [2ND ROW]/[3RD ROW]: selezionabile soltanto quando per [CAR TYPE] si seleziona [MINIVAN] o [MINIVAN(LONG)].

Calcolo automatico del ritardo temporale

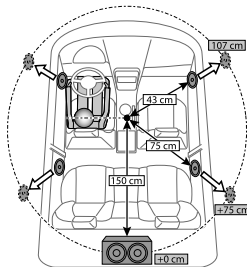

Quando per ciascun diffusore si specifica la distanza rispetto alla posizione d'ascolto correntemente impostata, l'apparecchio calcola automaticamente il ritardo temporale.

- 1 Impostare [POSITION] e determinare la posizione d'ascolto come punto di riferimento (il punto di riferimento per [FRONT ALL] sarà la posizione centrale tra i lati destro e sinistro ai sedili anteriori).
- 2 Misurazione della distanza dei diffusori da detto punto di riferimento.
- 3 Calcolare la distanza tra il diffusore più lontano (il subwoofer nell'illustrazione) e gli altri diffusori.
- 4 Impostazione per ciascun diffusore del parametro [DISTANCE] calcolato al passo 3.
- 5 Regolazione del parametro [GAIN] per ciascun diffusore.

Esempio in figura: come posizione d'ascolto si è selezionato [FRONT ALL]

*1 Prima di effettuare una regolazione selezionare il diffusore interessato:

Quando si seleziona il crossover a due vie:

[FRONT LEFT]/[FRONT RIGHT]/[REAR LEFT]/[REAR RIGHT]/[SUBWOOFER]:

– Quando per [REAR] e [SUBWOOFER] di [SPEAKER SIZE] si seleziona un'impostazione diversa da [NONE] le selezioni possibili sono [REAR LEFT], [REAR RIGHT] e [SUBWOOFER]. (Pagina 24)

Quando si seleziona il crossover a tre vie:

[TWEETER LEFT]/[TWEETER RIGHT]/[MID LEFT]/[MID RIGHT]/[WOOFER]:



– Quando per [WOOFER] di [SPEAKER SIZE] si seleziona un'impostazione diversa da [NONE] le selezioni possibili sono [WOOFER]. (Pagina 25)

*2 Appare soltanto quando [X ' OVER TYPE] è impostato su [2-WAY] (pagina 22) e [REAR] di [SPEAKER SIZE] è impostato su un'opzione diversa da [NONE]. (Pagina 24)

Impostazioni di visualizzazione

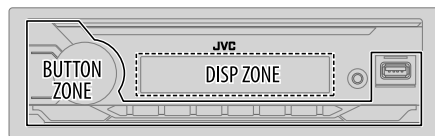
Identificazione delle zone per l'impostazione della luminosità



- 1 Premere a lungo .
- 2 Ruotare la manopola del volume sino a selezionare l'elemento desiderato (vedere la tabella che segue), e quindi premerla.
- 3 Ripetere il passo 2 sino a selezionare o attivare l'elemento desiderato, oppure seguire le istruzioni riportate per l'elemento selezionato.
- 4 Premere  per uscire.

Per ritornare all'impostazione precedente premere  / .

Impostazione predefinita: [XX]

[DISPLAY]

[DIMMER]

Riduce la luminosità.

[OFF]: attenuazione disattivata. Si attiva l'impostazione d'illuminazione [DAY].

[ON]: attenuazione attivata. Si attiva l'impostazione d'illuminazione [NIGHT].

(Vedere le impostazioni "[BRIGHTNESS]" che seguono.)

[DIMMER TIME]: imposta l'istante di attivazione e disattivazione della riduzione dell'illuminazione.

1 Ruotando la manopola del volume regolare l'istante [ON], quindi premerla.

2 Ruotando la manopola del volume regolare l'istante [OFF], quindi premerla.

(Impostazione predefinita: [ON]: [18:00]; [OFF]: [6:00])

[DIMMER AUTO]: l'attenuazione si attiva e disattiva automaticamente sulla base dello stato di accensione dei fanali anteriori.*1

[BRIGHTNESS]

Imposta la luminosità separatamente per il giorno e la notte.

1 [DAY]/[NIGHT]: selezionare l'impostazione diurna o notturna.

2 Selezionare una zona. (Vedere l'illustrazione a sinistra.)

3 Da [LEVEL 00] a [LEVEL 31]: impostare la luminosità.

[TEXT SCROLL]*2

[SCROLL ONCE]: fa scorrere le informazioni sul display una sola volta.;

[SCROLL AUTO]: ripete lo scorrimento delle informazioni a intervalli di 5 secondi.;

[SCROLL OFF]: annulla.

- Non utilizzabile con le informazioni di visualizzazione dell'Etichetta dinamica (pagina 28) mentre è selezionata la sorgente DAB.

*1 È necessario collegare il cavo di controllo dell'illuminazione. (Pagina 33)

*2 Alcuni caratteri o simboli potrebbero non apparire correttamente o non apparire affatto.

Riferimenti

Manutenzione

Pulizia dell'unità

Rimuovere la sporcizia dal pannello con un panno asciutto e morbido o uno al silicone.

Pulizia della presa

Rimuovere il frontalino e pulire delicatamente il connettore con un bastoncino cotonato. Fare attenzione a non danneggiare il connettore.



Connettore (situato sul lato posteriore del frontalino)

Informazioni aggiuntive

Per: — Ottenere il firmware più recente e l'elenco aggiornato degli accessori compatibili
— Applicazioni originali JVC
— Ottenere altre informazioni aggiornate

Vedere il sito <<https://www.jvc.net/cs/car/>>.

File riproducibili

- Unità USB di memoria di massa:
File audio riproducibili:
MP3 (.mp3), WMA (.wma), WAV (.wav), FLAC (.flac)
File system riproducibili: FAT12, FAT16, FAT32

Anche quando i file audio rispettano gli standard sopra elencati, la riproduzione potrebbe essere impossibile a causa dei tipi o delle condizioni dei supporti o dei dispositivi.

- Per informazioni dettagliate e le note sui file audio riproducibili si prega di vedere il sito <<https://www.jvc.net/cs/car/audiofile/>>.

Note sulle unità USB

- Non è possibile collegare un dispositivo USB tramite un hub USB.
- Il collegamento di un cavo la cui lunghezza totale supera 5 m può causare una riproduzione anomala.
- Questo apparecchio non riconosce le unità USB non alimentate a 5 V e con assorbimento di corrente superiore a 1,5 A.

Cambiare le informazioni visualizzate sul display

Ogni volta che si preme  le informazioni visualizzate sul display cambiano.

- Se le informazioni non sono disponibili o non sono registrate, sul display appare "NO TEXT", "NO NAME" o un altro testo (ad esempio il nome della stazione), oppure non appare nulla.



Display dell'orologio

Nome della sorgente	Informazioni visualizzate: Principale
DAB	Etichetta del servizio ➔ Etichetta del servizio con effetto di sincronizzazione musicale* ➔ Etichetta del gruppo ➔ Etichetta dinamica ➔ Titolo/Artista ➔ Programma successivo (EPG) ➔ Livello del segnale ➔ Data ➔ torna all'inizio
FM o AM	Frequenza ➔ Frequenza con effetto di sincronizzazione musicale* ➔ Data ➔ torna all'inizio Solo per stazioni FM Radio Data System: Nome della stazione/Tipo di programma ➔ Nome della stazione/Tipo di programma con effetto di sincronizzazione musicale* ➔ Testo radio ➔ Testo radio+ ➔ Testo radio+ titolo del brano/Testo radio+ artista ➔ Frequenza ➔ Data ➔ torna all'inizio
USB	File MP3/WMA/WAV/FLAC: Titolo del brano/Artista ➔ Titolo del brano/Artista con effetto di sincronizzazione musicale* ➔ Titolo dell'album/Artista ➔ Nome della cartella ➔ Nome del file ➔ Durata di riproduzione ➔ Data ➔ torna all'inizio

Riferimenti

Nome della sorgente	Informazioni visualizzate: Principale
BT AUDIO	(Per KD-X282DBT) Titolo del brano/Artista ➔ Titolo del brano/Artista con effetto di sincronizzazione musicale* ➔ Titolo dell'album/Artista ➔ Durata di riproduzione ➔ Data ➔ torna all'inizio
AUX	Nome della sorgente ➔ Nome della sorgente con effetto di sincronizzazione musicale* ➔ Data ➔ torna all'inizio

* Durante l'effetto di sincronizzazione musicale, il livello di luminosità dei tasti cambia e si sincronizza con il livello della musica.

Caratteri cirillici visualizzabili

Carattere disponibile Caratteri effettivamente visualizzati

А	Б	В	Г	Д	Е	Ж	З	И	Й	К	Л	М	Н	О	П	Р
а	б	в	г	д	е	ж	з	и	й	к	л	м	н	о	п	р
С	Т	У	Ф	Х	Ц	Ч	Ш	Щ	Ъ	Ы	Ь	Э	Ю	Я	Ё	
с	т	у	ф	х	ц	ч	ш	щ	ъ	ы	ь	э	ю	я	ё	

Risoluzione dei problemi

Problema	Remedi	
Generale	Il suono non è udibile.	<ul style="list-style-type: none"> Regolare il volume al livello ottimale. Controllare i cavi e i collegamenti.
	Viene visualizzata l'indicazione "MISWIRING CHECK WIRING THEN PWR ON".	Spegner e l'apparecchio e controllare che le prese dei cavi dei diffusori siano adeguatamente isolate. Riaccendere l'apparecchio.
	Viene visualizzata l'indicazione "PROTECTING SEND SERVICE".	Inviare l'apparecchio al più vicino centro di assistenza.
	Le sorgenti non sono udibili.	Controllare l'impostazione [SOURCE SELECT]. (Pagina 5)
	L'unità non funziona.	Resettare l'unità. (Pagina 4)
Radio digitale	I caratteri non appaiono correttamente sul display.	<ul style="list-style-type: none"> Questa unità può visualizzare soltanto lettere maiuscole, numeri e un numero limitato di simboli. A seconda della lingua di visualizzazione selezionata (pagina 6) alcuni caratteri potrebbero non apparire correttamente.
	La ricezione DAB non è buona.	Accertarsi che [DAB ANT POWER] sia impostato su [ON]. (Pagina 8)
	"CHK ANTENNA"	Controllare l'antenna DAB. Se è in uso un'antenna passiva, cioè non amplificata, impostare [DAB ANT POWER] su [OFF]. (Pagina 8)
Radio analogica	"RELATED SERV FOUND"	<ul style="list-style-type: none"> Premere la manopola del volume per attivare la funzione Soft-Link. (Pagina 8) Premere  per annullare.
	<ul style="list-style-type: none"> La ricezione radio è scarsa. Interferenze statiche durante l'ascolto di programmi radiofonici. 	Collegare l'antenna correttamente.

Risoluzione dei problemi

Problema	Rimedi
La riproduzione dei brani non avviene nel modo inteso.	Dispositivo USB, le cartelle vengono riprodotte nell'ordine di creazione (data e ora). I file all'interno di ciascuna cartella vengono riprodotti nell'ordine del nome file (alfabetico).
Il tempo di riproduzione trascorso non è corretto.	Ciò dipende dal modo di registrazione usato (USB).
Appare "NOT SUPPORT" e l'apparecchio salta i file.	Accertarsi che il file sia in un formato riproducibile. (Pagina 28)
"READING" continua a lampeggiare.	<ul style="list-style-type: none"> Limitare l'uso di livelli gerarchici e cartelle. Ricollegare il dispositivo USB.
Viene visualizzata l'indicazione "UNSUPPORTED DEVICE".	<ul style="list-style-type: none"> Controllare se il dispositivo USB connesso è compatibile con questo apparecchio e assicurarsi che i sistemi di file siano in formati supportati. (Pagina 28) Ricollegare il dispositivo USB.
Viene visualizzata l'indicazione "UNRESPONSIVE DEVICE".	Accertarsi che il dispositivo USB funzioni correttamente, quindi ricollegarlo.
Viene visualizzata l'indicazione "USB HUB IS NOT SUPPORTED".	L'apparecchio non è compatibile con le unità USB collegate attraverso un hub USB.
Viene visualizzata l'indicazione "CANNOT PLAY".	Collegare un'unità USB che contenga file audio compatibili con l'apparecchio.
<ul style="list-style-type: none"> L'apparecchio non seleziona "USB" quando si connette un dispositivo USB durante l'ascolto di un'altra sorgente. Viene visualizzata l'indicazione "USB ERROR". 	<p>La porta USB sta assorbendo più corrente di quella massima prevista dalle specifiche. Spegnerne l'apparecchio e scollegare il dispositivo USB. Quindi riaccenderlo e ricollegare il dispositivo.</p> <p>Se il problema persiste, spegnere e riaccendere l'apparecchio (o resettarlo) e collegare un altro dispositivo USB.</p>
"NO DEVICE"	Collegare un dispositivo USB e cambiare di nuovo la sorgente ad USB.

Problema	Rimedi
Non è stata rilevata alcuna periferica Bluetooth.	<ul style="list-style-type: none"> Avviare una nuova ricerca. Resettare l'unità. (Pagina 4)
L'accoppiamento Bluetooth non riesce.	<ul style="list-style-type: none"> Accertarsi di avere inserito lo stesso codice PIN sia nell'apparecchio sia nella periferica Bluetooth. Cancellare le informazioni di accoppiamento sia dall'apparecchio sia dalla periferica Bluetooth ed eseguirlo nuovamente. (Pagina 14)
La conversazione telefonica è disturbata da un'eco.	<ul style="list-style-type: none"> Regolare la posizione del microfono dell'apparecchio. (Pagina 13) Controllare l'impostazione [ECHO CANCEL]. (Pagina 16)
La qualità audio del cellulare è insoddisfacente.	<ul style="list-style-type: none"> Ridurre la distanza tra l'apparecchio e la periferica Bluetooth. Spostare la vettura in un punto che permetta una miglior ricezione.
Bluetooth® Non è possibile udire il suono della chiamata telefonica dagli altoparlanti dell'automobile.	Premere Q/S durante una chiamata per passare dalla modalità vivavoce alla modalità privata e viceversa. (Pagina 15)
La chiamata con riconoscimento vocale non riesce.	<ul style="list-style-type: none"> Si suggerisce di usare questo metodo di composizione in un ambiente più tranquillo. Avvicinarsi maggiormente al microfono. Si deve usare la stessa voce usata per la registrazione dei comandi vocali.
Durante la riproduzione del lettore audio Bluetooth il suono s'interrompe o salta.	<ul style="list-style-type: none"> Ridurre la distanza tra l'apparecchio e la periferica Bluetooth. Spegnere e riaccendere l'apparecchio e tentare una nuova connessione. Vi potrebbero essere altre periferiche Bluetooth che stanno tentando di connettersi all'apparecchio.
Non si riesce a controllare il lettore audio Bluetooth connesso.	<ul style="list-style-type: none"> Controllare se il lettore Bluetooth è compatibile con il profilo AVRCP (connessione remota per apparecchi audio/video). (Consultare il manuale d'uso del lettore.) Scollegare e ricollegare il lettore Bluetooth.

Risoluzione dei problemi

Problema	Rimedi
"PLEASE WAIT"	L'apparecchio si sta predisponendo all'uso della funzione Bluetooth. Se il messaggio non scompare si consiglia di riaccendere l'apparecchio e riconnettere la periferica.
"NOT SUPPORT"	Il cellulare connesso non dispone della funzione di riconoscimento vocale o quella di trasferimento della rubrica telefonica.
"NO ENTRY"	L'apparecchio non ha trovato alcuna periferica Bluetooth connessa o registrata.
"ERROR"	Riprovare. Se continua ad apparire "ERROR" controllare innanzi tutto che la periferica disponga effettivamente della funzione richiesta.
"NO INFO"/"NO DATA"	La periferica Bluetooth non ha ottenuto i dati di contatto.
"H/W ERROR"	Resettare l'apparecchio e riprovare. Se "H/W ERROR" riappare si raccomanda di rivolgersi al più vicino centro di assistenza.
"SWITCHING NG"	I telefoni connessi potrebbero non essere compatibili con la funzione di commutazione.
La connessione Bluetooth tra il dispositivo Bluetooth e l'unità è instabile.	Cancelare il dispositivo Bluetooth registrato e non utilizzato dall'unità. (Pagina 18)

Bluetooth®

Se il problema riscontrato persiste si suggerisce di provare a resettare l'apparecchio. (Pagina 4)

Installazione e collegamenti

Questa sezione è destinata agli installatori.
Per motivi di sicurezza si raccomanda di affidare l'installazione e i collegamenti elettrici a un tecnico professionista. Rivolgersi al proprio rivenditore.

⚠ AVVERTENZA

- Questo apparecchio è installabile esclusivamente nei veicoli provvisti di alimentazione da 12V CC con messa a terra sul negativo.
- Prima d'installarlo e di eseguire i collegamenti elettrici scollegare il cavo negativo della batteria.
- Per evitare la formazione di cortocircuiti non collegare il cavo della batteria (giallo) né il cavo di accensione del motore (rosso) al telaio del veicolo né al cavo di messa a terra (nero).
- Per prevenire i cortocircuiti:
 - Avvolgere con del nastro adesivo i cavi non collegati.
 - Al termine dell'installazione si deve nuovamente collegare l'unità a massa attraverso la carrozzeria della vettura.
 - Fissare in posizione tutti i cavi con apposite fascette e avvolgere con del nastro adesivo quelli che possono andare a contatto con parti metalliche.

⚠ ATTENZIONE

- Installare l'unità nella console del veicolo. Non toccare le parti metalliche durante e subito dopo l'uso. Parti metalliche come il dissipatore di calore e l'involucro infatti si riscaldano molto.
- Non collegare i cavi  dei diffusori al telaio del veicolo, al cavo di messa a terra (nero) né in parallelo.
- Collegare diffusori di potenza massima superiore a 50 W. Se la potenza è inferiore a 50 W, per non danneggiarli è necessario cambiare l'impostazione [AMP GAIN]. (Pagina 22)
- Installare l'apparecchio a un angolo inferiore a 30°.
- Se il fascio di cavi preassemblati del veicolo non dispone del connettore di accensione, collegare il cavo di accensione (rosso) alla presa nella scatola dei fusibili del veicolo stesso che fornisce 12 V CC e viene alimentata e disalimentata dalla chiave di accensione.
- Tenere tutti i cavi lontani dalle parti metalliche che dissipano calore.
- Dopo aver installato l'unità, controllare che le luci dei freni, i lampeggianti, i tergicristalli ecc. del veicolo funzionino correttamente.
- Se il fusibile brucia assicurarsi innanzitutto che i cavi non siano a contatto con il telaio del veicolo e quindi sostituirlo con uno nuovo dalle medesime caratteristiche elettriche.

Installazione e collegamenti

Elenco delle parti per l'installazione

(A) Frontalino (×1)



(B) Mascherina (×1)



(C) Supporto di montaggio (×1)

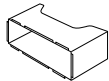

(D) Fascio dei cavi (×1)



(E) Chiavetta di estrazione (×2)



Procedura di base

- 1 Sfilare la chiave di accensione e scollegare la presa \ominus della batteria del veicolo.
- 2 Collegare correttamente i cavi elettrici.
Vedere la sezione "Collegamento dei cavi" a pagina 33.
- 3 Installare l'unità nell'automobile.
Vedere la sezione "Installazione dell'apparecchio (nel cruscotto)" che segue.
- 4 Ricollegare il cavo \ominus della batteria del veicolo.
- 5 Premere \odot SRC per accendere l'impianto.
- 6 Rimuovere il frontalino ed entro 5 secondi resettare l'unità.
(Pagina 4)

Installazione dell'apparecchio (nel cruscotto)

1

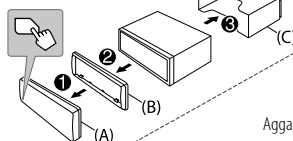

2

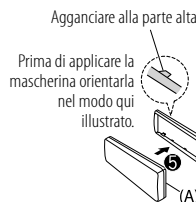

Agganciare alla parte alta

Prima di applicare la mascherina orientarla nel modo qui illustrato.

2 Eseguire i collegamenti elettrici previsti. (Pagina 33)

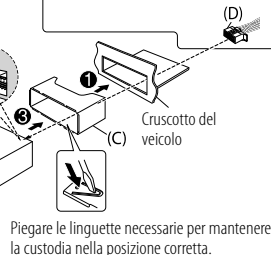

Piegare le linguette necessarie per mantenere la custodia nella posizione corretta.

Installazione dell'apparecchio (senza manicotto di montaggio)

- 1 Rimuovere il supporto di montaggio e la piastrina di finitura dall'unità.
- 2 Allineare i fori dell'unità (di entrambi i lati) con quelli della staffa di montaggio del veicolo e fissarla usando comuni viti.

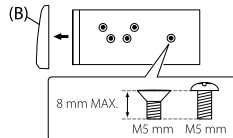

▲ Usare soltanto le viti specificate. L'uso di viti diverse può causare il danneggiamento dell'unità.

Rimozione dell'apparecchio

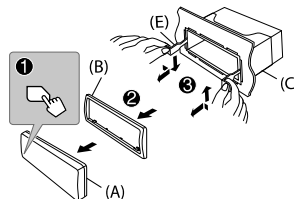

Installazione e collegamenti

Collegamento dei cavi

Per evitare che l'apparecchio si danneggi, in caso di collegamento di un amplificatore esterno si raccomanda di collegarne il filo di terra alla carrozzeria del veicolo.

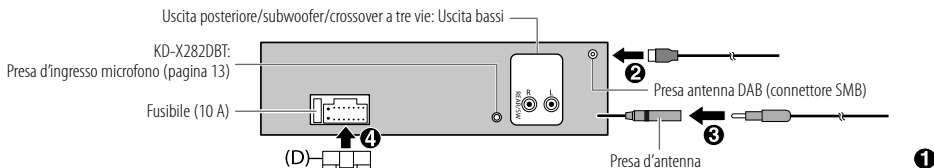

Collegamento delle prese ISO in alcuni veicoli VW/Audi e Opel (Vauxhall)

Potrebbe essere necessario modificare nel seguente modo il collegamento del fascio di cavi preassemblati fornito in dotazione.

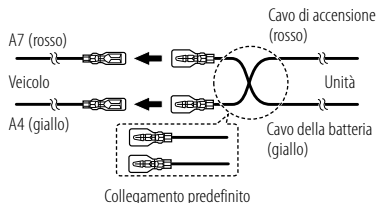

Veicolo non previsto di connettore ISO

Si raccomanda di fare installare l'unità principale usando un fascio di cavi del tipo comunemente disponibile in commercio e specifico per la propria auto e, per la propria sicurezza, di affidare il lavoro a un tecnico qualificato. Per informazioni al riguardo rivolgersi al proprio rivenditore.

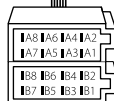
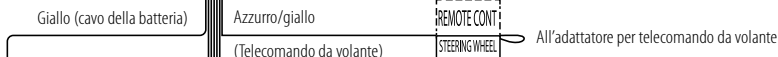

Connettori ISO

Contatto	Colori e funzione
A4	Giallo : Batteria
A5	Blu/bianco : Alimentazione (12V \approx 350 mA)
A6	Arancione/bianco : Selettore di controllo illuminazione del veicolo
A7	Rosso : Accensione (ACC)
A8	Nero : Collegamento a terra (massa)
B1	Porpora \oplus : Diffusore posteriore (destra)
B2	Porpora/nero \ominus : Con il crossover a tre vie: tweeter (destra)
B3	Grigio \oplus : Diffusore anteriore (destra)
B4	Grigio/nero \ominus : Con il crossover a tre vie: diffusore dei medi (destra)
B5	Bianco \oplus : Diffusore anteriore (sinistro)
B6	Bianco/nero \ominus : Con il crossover a tre vie: diffusore dei medi (sinistra)
B7	Verde \oplus : Diffusore posteriore (sinistro)*
B8	Verde/nero \ominus : Con il crossover a tre vie: tweeter (sinistra)

* Il subwoofer può altresì essere collegato direttamente, cioè senza un apposito amplificatore. Per l'impostazione, vedere pagina 23.

Caratteristiche tecniche

Radio digitale	DAB	Gamma di frequenza	Banda III 174,928 MHz — 239,200 MHz
		Sensibilità	-100 dBm
		Rapporto segnale/rumore	80 dB
		Tipo di connettore d'antenna	SMB
		Tensione di uscita antenna	12 V CC
		Corrente massima all'antenna	< 100 mA
Radio analogica	FM	Gamma di frequenza	87,5 MHz — 108,0 MHz (a passi di 50 kHz)
		Sensibilità utile (S/R = 30 dB)	0,56 μ V/75 Ω (6,2 dBf)
		Sensibilità silenziamento (S/R DIN = 46 dB)	1,58 μ V/75 Ω
		Risposta di frequenza (± 3 dB)	30 Hz — 15 kHz
		Rapporto segnale/rumore (MONO)	68 dB
		Separazione stereo (1 kHz)	40 dB
		AM (MW)	Gamma di frequenza
Sensibilità utile (S/R = 20 dB)	28,5 μ V (29,1 dB μ)		
AM (LW)	Gamma di frequenza	153 kHz — 279 kHz (a passi di 9 kHz)	
	Sensibilità utile (S/R = 20 dB)	45 μ V (33,1 dB μ)	

USB	Standard USB	USB 1.1, USB 2.0 (Full Speed)
	Periferiche compatibili	Classe di archiviazione di massa
	Sistema file	FAT12/16/32
	Corrente di alimentazione massima	CC 5 V $\overline{\text{---}}$ 1,5 A
	Filtro digitale (D/A) convertitore	24 Bit
	Risposta di frequenza (± 1 dB)	20 Hz — 20 kHz
	Rapporto segnale/rumore (1 kHz)	98 dB
	Gamma dinamica	93 dB
	Separazione tra i canali	91 dB
	Decodifica MP3	Conforme a MPEG-1/2 Audio Layer-3
AUX	Decodifica WMA	Conforme a Windows Media Audio
	Decodifica WAV	PCM lineare
	Decodifica FLAC	File FLAC, sino a 24 bit/96 kHz
	Risposta di frequenza (± 3 dB)	20 Hz — 20 kHz
	Voltaggio massimo d'ingresso	1 000 mV
	Impedenza ingresso	30 k Ω

Caratteristiche tecniche

KD-X282DBT:		
Bluetooth	Versione	Bluetooth V4.2
	Gamma di frequenza	2,402 GHz — 2,480 GHz
	Potenza di uscita RF (E.I.R.P.)	+4 dBm (MAX), Categoria di potenza 2
	Portata massima	10 metri in linea d'aria (32,8 piedi)
	Accoppiamento	SSP (accoppiamento semplificato e sicuro)
	Profili	HFP1.7.1 (chiamate vivavoce) A2DP (distribuzione audio avanzata) AVRCP1.6.1 (controllo audio/video remoto) PBAP (accesso alla rubrica telefonica) SPP (porta seriale)
Audio	Potenza di uscita massima	50 W × 4 o 50 W × 2 + 50 W × 1 (subwoofer = 4 Ω)
	Potenza alla massima larghezza di banda (con distorsione armonica totale inferiore all'1%)	22 W × 4
	Impedenza altoparlanti	4 Ω — 8 Ω

Audio	Banda	13 bande	
	Frequenza	62,5/ 100/ 160/ 250/ 400/ 630/ 1k/ 1,6k/ 2,5k/ 4k/ 6,3k/ 10k/ 16k Hz	
		Livello	-09 — +09 (-9 dB — +9 dB)
		Q	1,35/ 1,5/ 2,0
	HPF	Frequenza	THROUGH/ 30/ 40/ 50/ 60/ 70/ 80/ 90/ 100/ 120/ 150/ 180/ 220/ 250 Hz
		Livello	-6/ -12/ -18/ -24 dB/ottava
		Q	-8/ -7/ -6/ -5/ -4/ -3/ -2/ -1/ 0 dB
	LPF	Frequenza	30/ 40/ 50/ 60/ 70/ 80/ 90/ 100/ 120/ 150/ 180/ 220/ 250 Hz/ THROUGH
		Livello	-6/ -12/ -18/ -24 dB/ottava
		Q	-8/ -7/ -6/ -5/ -4/ -3/ -2/ -1/ 0 dB
	Livello preuscita/carico	2 500 mV/10 kΩ	
	Impedenza di preuscita	≤ 600 Ω	
Generale	Tensione operative	Batteria auto 12 V CC	
	Ingombro effettivo di installazione (L × H × P)	182 mm × 53 mm × 100 mm	
	Peso netto (inclusi il supporto di montaggio e la mascherina)	0,6 kg	

Soggette a modifica senza preavviso.

- Windows Media is a registered trademark or trademark of Microsoft Corporation in the United States and/or other countries.

This product is protected by certain intellectual property rights of Microsoft. Use or distribution of such technology outside of this product is prohibited without a license from Microsoft.

- Android is a trademark of Google LLC.
- The Bluetooth® word mark and logos are registered trademarks owned by Bluetooth SIG, Inc. and any use of such marks by JVCKENWOOD Corporation is under license. Other trademarks and trade names are those of their respective owners.